



**FESTOOL**

Catalogus **2018**

Gereedschap voor het beste resultaat



## Geachte Festool klant,

met elke innovatie in het Festool systeem staat ons maar één doel voor ogen: om voor u de weg naar het perfecte resultaat zo gemakkelijk mogelijk te maken. Met producten die u met hun extreem robuuste karakter en eenvoudige bediening overtuigen. En u tegelijkertijd met doordachte functies en het hoge werkcomfort enthousiast maken.

Onze catalogus 2018 biedt u enkele ware hoogtepunten in het systeem. In de eerste plaats de eerste compacte accu-schuurmachines die de naam Festool verdienen – met hoog afnamevermogen en maximale bewegingsvrijheid. Ook onze nieuwe langnek-schuurmachine PLANEX easy vormt met zijn geringe gewicht en extreme duurzaamheid een wezenlijke verlichting van het werk. Net zoals de gladde afzuigslang, die soepel langs hoeken en randen glijdt.

Deze en andere innovaties voor eenvoudig en efficiënt werken vindt u op de volgende pagina's. En altijd aanwezig: Onze SERVICE all-inclusive, die voor u uw werk, net als ons gereedschap, eenvoudiger maakt. Ik wens u veel plezier met onze nieuwe catalogus en veel succes bij het werken met het Festool systeem.

Met vriendelijke groet,

A handwritten signature in black ink, appearing to read 'Barbara Austel'. The signature is fluid and cursive.

Barbara Austel

Vennoot en kleindochter van de grondlegger Gottlieb Stoll

<b>Festool 18 volt-systeem</b>	<b>6</b>
Machines, accu's, opladers	
<b>Zagen en oscilleren</b>	<b>26</b>
Decoupeerzagen, inval- en pendelkapzagen, afkortzagen, half-stationaire zagen, oscillerende machines	
<b>Bewerking van oppervlakken</b>	<b>86</b>
Elektrische en accu-schuurmachines, perslucht-schuurmachines, polijstmachines, borstelmachines, schuurmateriaal	
<b>Stofzuigen</b>	<b>178</b>
Mobiele stofzuigers, mobiele stofzuigers AUTOCLEAN, speciale en veiligheidsstofzuigers	
<b>Boren en schroeven</b>	<b>216</b>
Accu-schroefboormachines, accu-klopboormachines, accu-boorhamers, boormachines, accu-schroefautomaten	
<b>Frezen</b>	<b>244</b>
Bovenfrezen, tafelfrezen, kantenfrezen, platenfrezen	
<b>Schaven</b>	<b>308</b>
Elektrische schaafmachines, balkenschaafmachines	
<b>Verbinden – DOMINO verbindingssysteem</b>	<b>320</b>
Deuvelfrezen	
<b>Kantenlijmen</b>	<b>334</b>
Kantenlijmmachine, halfstationaire kantenlijmmachine	
<b>Mengen</b>	<b>346</b>
Mengmachines, DUO-mengmachines	
<b>Ondergrond voorbereiden</b>	<b>360</b>
Renovatiefrezen, diamantslijpers, diamant doorslijpsystemen, tapijtverwijderaars	
<b>Verlichten</b>	<b>384</b>
Werklampen, bouwstralers, schaduwlicht	
<b>Organisatie op de werkvloer</b>	<b>394</b>
SYSTAINERS, verpakings-, orderings- en transportsystemen, (half-)stationaire inrichtingen, radio's	
<b>Fanshop</b>	<b>430</b>
<b>Trefwoordenregister</b>	<b>432</b>

01

02

03

04

05

06

07

08

09

10

11

12

13

14

# Goede ideeën voor nog meer efficiëntie: de Festool noviteiten 2018.

**Schoon! Innovatieve details voor de eenvoudigste afzuiging aller tijden.**

**Doordacht:** de geoptimaliseerde SYS-Dock met kabelopwikkeling en T-LOC functie voor een comfortabele koppeling van de SYSTAINER met de stofzuiger.

**Glad:** De nieuwe zuigslang voor een perfecte geleiding langs randen, een betere hanteerbaarheid en een langere levensduur. Met de nieuwe CLEANTEC afzuigmof voor een stevige bevestiging aan het gereedschap.

**Remote control:** Apart uit te rusten met een Bluetooth module voor afstandbediening vanaf de afzuigslang of, bij het werken met Festool accugereedschap, via het Bluetooth accupack.

>> Pagina 183



**Meer bewegingsvrijheid voor beter schuren.**

De nieuwe compacte accu-schuurmachines RTSC 400, DTSC 400 en ETSC 125 overtuigen door hun mobiliteit. Ze werken zonder netstroom maar presteren als elektrische machines. Waar dan ook.

>> Pagina 88



**De optimale oplossing bij de bewerking van sterk stofproducerend materiaal.**

Granat Net met afzuiging over het gehele oppervlak dankzij de netstructuur.

>> Pagina 151



**Nu nog beter.**

MULTI-JETSTREAM 2 met verbeterde stofafzuiging en langere levensduur van de steunschijf.

>> Pagina 151

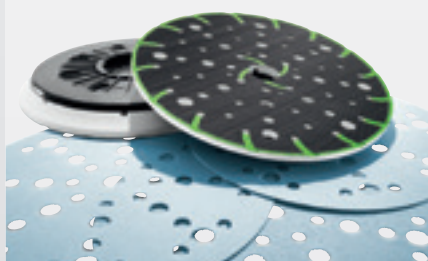

**Voor perfecte oppervlakken van het begin af aan.**

Met het controle licht STL 450 herkent u direct de kleinste oneffenheden. Zo komt u sneller tot het beste resultaat.

>> Pagina 390



**Schuren van muren en plafonds – snel, eenvoudig en stofvrij!**

Eenvoudige bediening, duurzaam, licht en schoon – de langnek-schuurmachine PLANEX easy en de speciale mobiele stofzuiger met AUTOCLEAN vormen een niet te kloppen team voor de beste resultaten!

>> Pagina 115



# Onze verantwoordelijkheid eindigt niet bij de kwaliteit van de machine.

Elke dag weer denken wij erover na hoe wij het leven voor u eenvoudiger kunnen maken. Met perfect doordacht gereedschap én met services die zich volledig richten op de eisen van de dagelijkse praktijk. U wilt en moet uitvaltijden, onnodige extra inspanningen en extra kosten zo veel mogelijk vermijden. Dat weten wij maar al te goed en daar willen wij met SERVICE all-inclusive graag ons deel aan bijdragen. Het succes van onze klanten is ons immers veel waard.



Als u de machine binnen 30 dagen na aanschaf online registreert, profiteert u van alle voordelen.  
[www.festool.nl/myfestool](http://www.festool.nl/myfestool)

### **36 maanden gratis reparatieservice\*.**

Als uw machine niet goed meer werkt, wordt deze gratis gerepareerd. Inclusief vervanging van alle slijtageonderdelen en zelfs accupacks.

### **36 maanden gratis beschermd tegen diefstal.**

UNIEK – Nieuwe machine bij diefstal. Is uw machine gestolen op de bouwplaats of uit uw bus? U ontvangt tegen een eigen bijdrage van 100 euro excl. btw een nieuwe vervangende machine.

### **10 jaar voorraadgarantie van reserveonderdelen.**

Wij houden elk reserveonderdeel minstens 10 jaar op voorraad. En mocht het onverhoopt bij uitzondering niet op voorraad zijn, dan krijgt u ter vervanging gratis een nieuwe machine.

### **15 dagen testen zonder risico.**

Tevredenheidsgarantie: voldoet de machine niet geheel aan uw wensen? Geen enkel probleem. Retourneer de machine binnen 15 dagen na aankoop aan uw Festool dealer en u ontvangt uw aankoopbedrag direct retour.

**SERVICE**  
all-inclusive



Meer informatie over  
SERVICE all-inclusive en de  
servicevoorwaarden vindt  
u op [www.festool.nl/service](http://www.festool.nl/service)





## Festool 18 volt-systeem

<b>Accu-pendeldecoupeerzagen CARVEX</b> PSC 420, PSBC 420	14
<b>Accu-invalcirkelzaag</b> TSC 55	15
<b>Accu-pendelkapzaag</b> HKC 55	16
<b>Accu-schroefboormachine</b> C 18	17
<b>Accu-schroefboormachine</b> T 18+3	18
<b>Accu-boorhamer</b> BHC 18	19
<b>Accu-schroefboormachine QUADRIVE</b> DRC 18/4	20
<b>Accu-klopboormachine QUADRIVE</b> PDC 18/4	21
<b>Accu-schroefautomaat</b> DWC 18	22
<b>Acculamp</b> SYSLITE UNI	23
<b>Werklamp</b> SYSLITE KAL II	24
<b>Bouwradio</b> SYSROCK BR 10, BR 10 DAB+	25

# Meer kracht. Meer vermogen. Meer mogelijkheden. Het Festool 18 volt-systeem.

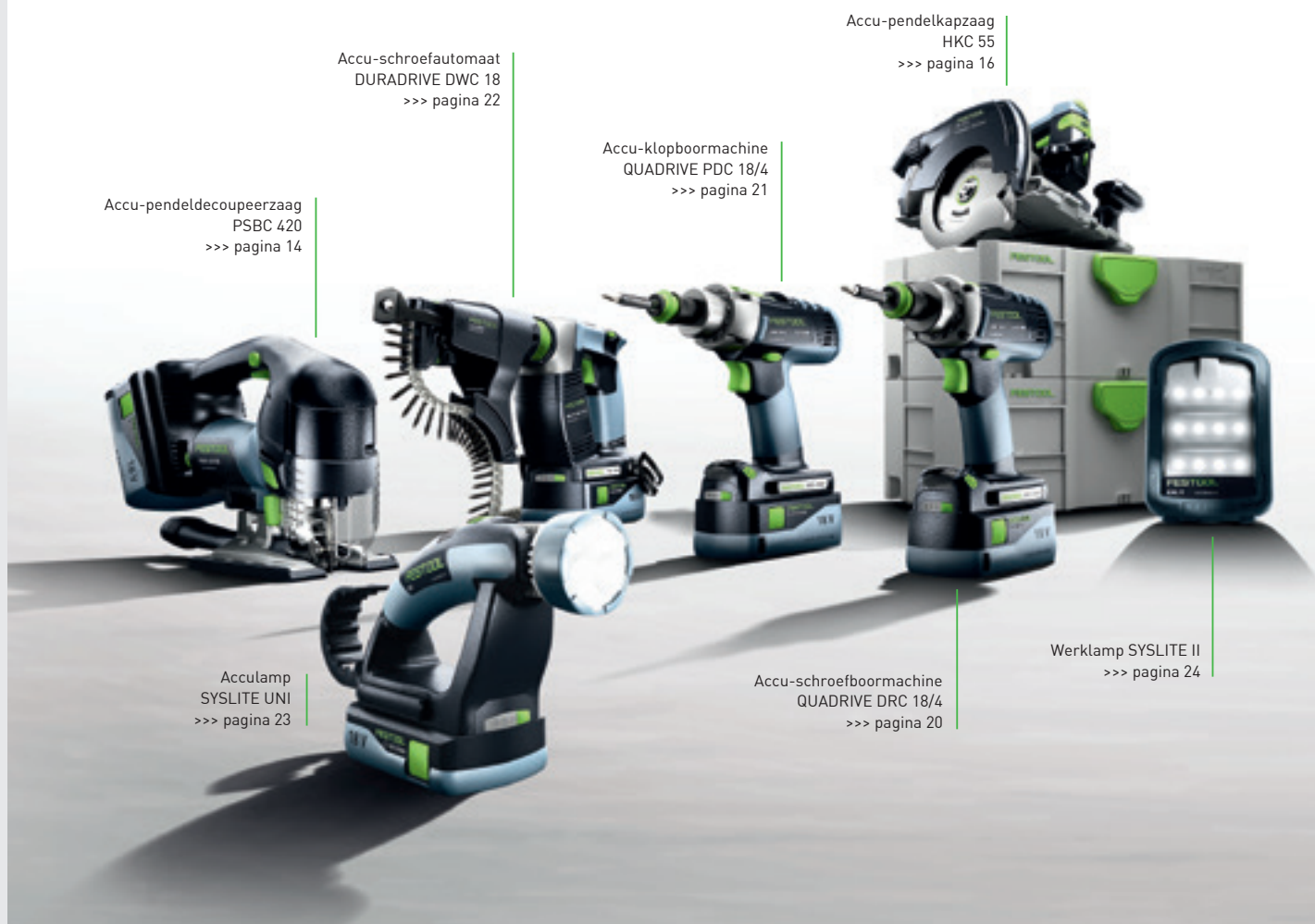

Het Festool 18 volt-systeem biedt u: Meer kracht met de nieuwe 6,2 Ah accu's, tot 20% langere werktijden. Meer tempo door het AIRSTREAM sneloplader SCA 8 met geïntegreerde koelinrichting. Meer vermogen door accucellen met hoge stroomweerstand. Meer mogelijkheden met drie accupack-varianten en met PowerSelect voor het individuele samenstellen van uw accu-systeem. Meer efficiëntie en werkcomfort met van alle kanten doordacht gereedschap. En natuurlijk meer extra voordelen met onze SERVICE all-inclusive.



Accu-invalcirkelzaag  
TSC 55  
>>> pagina 15

Accu-schroefboormachine  
T 18+3  
>>> pagina 18

Accu-schroefboormachine  
C 18  
>>> pagina 17

Accu-boorhamer  
BHC 18  
>>> pagina 19

Accu-pendeldecoupeerzaag  
PSC 420  
>>> pagina 14

Bouwplaatsradio's  
SYSROCK BR 10  
en BR 10 DAB+  
>>> pagina 25

Accupacks en opladers  
systeemaccessoires  
>>> pagina 10



## Uniek: 36 maanden garantie ook voor accu's.

Bij Festool profiteert u van 36 maanden gratis reparatie\* – inclusief slijtageonderdelen. En dat niet alleen bij alle machines, maar ook bij accupacks en opladers. Registreer uw machine en geniet van alle voordelen van SERVICE all-inclusive: [www.festool.nl/service](http://www.festool.nl/service)

SERVICE all-inclusive geldt voor alle machines die na 2 april 2013 zijn aangeschaft en binnen 30 dagen na aankoop zijn geregistreerd. Meer informatie over de servicevoorwaarden op [www.festool.nl/service](http://www.festool.nl/service)

\* GRATIS reparatieservice geldt niet voor beschadigingen van verbruiksmateriaal en accessoires, ondeskundig gebruik, schade door gebruik van niet-originele accessoires of reserveonderdelen, zelf gedemonteerde machines en wanneer de machine continu aan sterke slijtage onderhevig is geweest.

# Power – altijd en overal

Accupacks en opladers voor elke toepassing.

## Een overzicht van de accupacks.

			 <span style="background-color: #808080; color: white; padding: 2px;">Nieuw</span>
<b>AIRSTREAM</b>		●	●
<b>Bluetooth</b>			●
<b>Verkrijgbaar bij PowerSelect</b>	●	●	●
<b>Verkrijgbaar in varianten</b>	Compact	Plus Plus SCA Set	alleen als accessoire
<b>Passende opladers</b>	TCL 3 TCL 6 SCA 8	TCL 3 TCL 6 SCA 8 (met AIRSTREAM)	TCL 3 TCL 6 SCA 8 (met AIRSTREAM)
<b>Toepassing</b>	<ul style="list-style-type: none"> <li>▶ Heel licht en daardoor optimaal om te boren en te schroeven</li> <li>▶ Specialist voor ergonomisch werken</li> <li>▶ Compact krachtpakket</li> </ul>	<ul style="list-style-type: none"> <li>▶ Allrounder voor alle toepassingen</li> <li>▶ Krachtig en onvermoeibaar</li> <li>▶ Snel opladen dankzij AIRSTREAM-technologie</li> </ul>	<ul style="list-style-type: none"> <li>▶ Allrounder voor alle toepassingen</li> <li>▶ Maakt een gemakkelijke autostart van afzuigapparaten mogelijk, ook bij 18 V-machines</li> <li>▶ Snel opladen dankzij AIRSTREAM-technologie</li> </ul>
<b>Gewicht</b>	0,40 kg	0,70 kg	0,70 kg
<b>Bestelnr.</b>	201789	200181	202479
<b>VAP €*</b>	72,00 87,12	98,00 118,58	120,10 145,32

\* Vrijblijvende adviesprijzen van de fabrikant. Prijzen kunnen per dealer verschillen.  
Excl. BTW. Incl. BTW.

## Duurzamer.

Accucellen met hoge stroomweerstand garanderen een lange levensduur.

De accu's zijn bestand tegen zware belastingen – aantoonbaar door de kwaliteitscontrole.

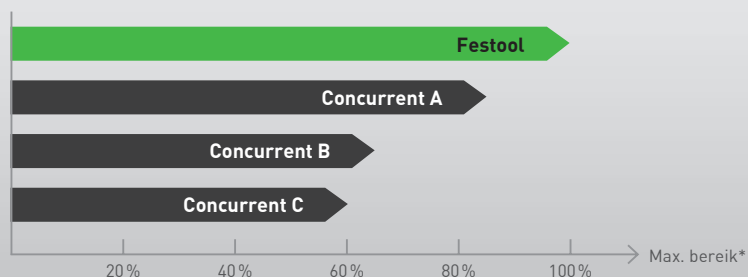

\* Testresultaat bij de kwaliteitscontrole in het laboratorium van Festool conform tests bij maximale belasting

Nieuw



6,2 Ah AIRSTREAM Bluetooth



alleen als accessoire

TCL 3  
TCL 6  
SCA 8 (met AIRSTREAM)

- ▶ Bij het zagen en zware boor- en schroeftoepassingen
- ▶ Maakt een gemakkelijke autostart van afzuigapparaten mogelijk, ook bij 18 V-machines
- ▶ Snel opladen dankzij AIRSTREAM-technologie

0,70 kg

201797

150,60  
182,23

## Een overzicht van opladers.



sneloplader TCL 6



sneloplader SCA 8

AIRSTREAM



Verkrijgbaar bij PowerSelect



Verkrijgbaar in varianten



Max. laadstroom

6,0 A

8,0 A

Toepassing

- ▶ LED-indicatie om de oplaadstatus te bewaken

- ▶ LED-indicatie om de restlaadtijd en oplaadstatus weer te geven

- ▶ voor alle Festool accupacks (behalve CXS/TXS)

- ▶ Optimaal gebruik bij machines met hoge vermogensbehoefte en lange looptijden

Gewicht

0,80 kg

1,10 kg

Bestelnr.

201135

200178

VAP €\*

57,00  
68,9788,00  
106,48

## Snel en effectief –

AIRSTREAM accupacks en AIRSTREAM sneloplader SCA 8.

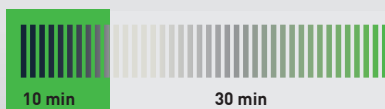
sneloplader SCA 8  
met AIRSTREAM (8 ampère)Traditioneel oplader  
(3 ampère)

Koelen

Laden

Gegevens geldig voor 5,2 Ah AIRSTREAM-accu

# Past perfect!

De populairste combi-varianten voor gereedschappen, accupacks en opladers.

## COMPACT

Gunstige instap. Gering gewicht.

Compacte accu met gering gewicht. Perfect geschikt voor het boren en schroeven, bij bovenhands werken en overal waar het op een gemakkelijke bediening aankomt. En allemaal tegen een aantrekkelijke prijs.

3,1 Ah Compact-accupack

Sneloplader TCL 6

Accu-schroefboormachine C 18	>>> pagina 17
Accu-schroefboormachine T 18+3	>>> pagina 18
Accu-boorhamer BHC 18	>>> pagina 19
Accu-schroefautomaat DURADRIVE DWC 18	>>> pagina 22

## PLUS

Extreem duurzaam. Flexibel te gebruiken.

Krachtige 5,2 Ah accu voor de hoogste levensduur en krachtontplooiing. Ideaal voor zware boor- en zaagtoepassingen.

5,2 Ah AIRSTREAM-accupack

Sneloplader TCL 6

Accu-schroefboormachine C 18	>>> pagina 17
Accu-schroefboormachine T 18+3	>>> pagina 18
Accu-boorhamer BHC 18	>>> pagina 19
Accu-schroefautomaat DURADRIVE DWC 18	>>> pagina 22
Accu-schroefboormachine QUADRIVE DRC 18/4	>>> pagina 20
Accu-klopboormachine QUADRIVE PDC 18/4	>>> pagina 21
Accu-pendeldecoupeerzaag CARVEX PSC 420	>>> pagina 14
Accu-pendeldecoupeerzaag CARVEX PSBC 420	>>> pagina 14
Accu-invalcirkelzaag TSC 55	>>> pagina 15
Accu-pendelkapzaag HKC 55	>>> pagina 16

## PLUS-SCA

Extreem duurzaam. Razendsnel gereed.

De perfecte combinatie van AIRSTREAM accupack en oplaadapparaat. Om zo snel mogelijk op te laden en zonder onderbreking te werken.

5,2 Ah AIRSTREAM-accupack

AIRSTREAM-sneloplaadapparaat SCA 8

Accu-schroefboormachine QUADRIVE DRC 18/4	>>> pagina 20
Accu-klopboormachine QUADRIVE PDC 18/4	>>> pagina 21
Accu-pendeldecoupeerzaag CARVEX PSC 420	>>> pagina 14
Accu-pendeldecoupeerzaag CARVEX PSBC 420	>>> pagina 14
Accu-invalcirkelzaag TSC 55	>>> pagina 15
Accu-pendelkapzaag HKC 55	>>> pagina 16

## SET

Extreem bestendig. Systemaccessoires inclusief.

Uitgebreide toepassingsmogelijkheden dankzij doordachte systemaccessoires. Het allesomvattende complete „zonder zorgen-pakket” incl. AIRSTREAM-technologie.

5,2 Ah AIRSTREAM-accupack

AIRSTREAM-sneloplaadapparaat SCA 8

Productspecifieke systemaccessoires

Accu-schroefboormachine C 18	>>> pagina 17
Accu-schroefboormachine T 18+3	>>> pagina 18
Accu-schroefboormachine QUADRIVE DRC 18/4	>>> pagina 20
Accu-klopboormachine QUADRIVE PDC 18/4	>>> pagina 21
Accu-pendeldecoupeerzaag CARVEX PSC 420	>>> pagina 14
Accu-pendeldecoupeerzaag CARVEX PSBC 420	>>> pagina 14
Accu-invalcirkelzaag TSC 55	>>> pagina 15
Accu-pendelkapzaag HKC 55	>>> pagina 16

# POWERSELECT

Eenvoudig selecteren. Combineren. Profiteren.

Met PowerSelect kiest u altijd uitsluitend wat u voor uw accu-systeem nodig heeft: Bijvoorbeeld een losse body zonder accu en oplader of juist een complete set inclusief accessoires. Uiteraard voorzien van SERVICE all-inclusive, ook voor accupacks en opladers.



Basismachine

+ accupack naar keuze



+ oplader naar keuze



## 18 volt-systeem

Accu-pendeldecoupeerzaag CARVEX PSC 420 en PSBC 420



Koolborstelloze EC-TEC motor  
voor een lange levensduur en  
hoge efficiency



# CARVEX PSC / PSBC 420



### De accuversie van de CARVEX – Vermogen zoals uit het stopcontact.

- ▶ uitstekend bochtgedrag door drievoudige zaagbladgeleiding en torsievrije pendelstang
- ▶ eenvoudige bediening door softgrip en ergonomische uitvoering
- ▶ in- en uitschakelaar aan weerskanten, vanuit elke greeppositie te bereiken
- ▶ snel en zonder gereedschap wisselen van zolen, loopzolen en zaagbladen

Technische gegevens	PSC 420	PSBC 420
Accuspanning (V)	18	18
Aantal slagen (min <sup>-1</sup> )	1.500 – 3.800	1.000 – 3.800
Pendelslagafstelling in trappen	4	4
Zaagdiepte hout (mm)	120	120
Zaagdiepte NE-metaal (mm)	20	20
Zaagdiepte staal (zacht) (mm)	10	10
Accucapaciteit Li-Ion (Ah)	5,2	5,2
gewicht (kg)	2,4	2,4



■ = MMC Electronic Digital

### Handzaam en mobiel.

De CARVEX PSC 420 en PSBC 420 gaan met elke beweging mee. Zo wordt op de millimeter precies. De naar de hand gevormde pendeldecoupeerzagen zijn extreem licht en intuïtief te bedienen. 3800 slagen per minuut zorgen bij het werken voor ontombare kracht op de rechte stukken.

Leveringsomvang	VAP €*	Bestel-Nr.
2 x zaagblad, splinterbeveiliging, in SYSTAINER SYS 2 T-LOC		
<b>PSC 420 Li EB-Basic</b> zonder accupack, zonder oplaadapparaat	338,00 408,98	<b>574713</b>
<b>PSC 420 Li 5,2 EB-Plus</b> accupack BP 18 Li 5,2 AS, sneloplader TCL 6	493,00 596,53	<b>574709</b>
<b>PSC 420 Li 5,2 EB-Plus-SCA</b> accupack BP 18 Li 5,2 AS, snelopladaapparaat SCA 8	524,00 634,04	<b>574714</b>
<b>PSBC 420 Li EB-Basic</b> zonder accupack, zonder oplaadapparaat	338,00 408,98	<b>201379</b>
<b>PSBC 420 Li 5,2 EB-Plus</b> sneloplader TCL 6, accupack BP 18 Li 5,2 AS	493,00 596,53	<b>201380</b>
<b>PSBC 420 Li 5,2 EB-Plus-SCA</b> accupack BP 18 Li 5,2 AS, snelopladaapparaat SCA 8	524,00 634,04	<b>201383</b>

Het complete programma van Festool zagen vindt u vanaf pagina 26

\* Vrijblijvende adviesprijzen van de fabrikant. Prijzen kunnen per dealer verschillen.  
Excl. BTW.  
Incl. BTW.

Systeemaccessoires  
vanaf pagina 62

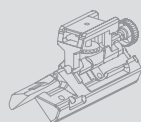

Decoupeerzaagbladen  
vanaf pagina 76



Accu- en laadtechnologie  
vanaf pagina 10







Koolborstelloze EC-TEC motor voor een lange levensduur en hoge efficiency



TSC 55



### Precies en mobiel.

Precies werken in plaats van omslachtig nabewerken – met de accu-invalcirkelzaag TSC 55. Met krachtige 5200 omwentelingen per minuut. Het flexibel uit te rusten dubbele accusysteem zorgt voor absolute mobiliteit in het gebruik en maakt aansluitkabel en stopcontact overbodig.

### De beste invalcirkelzaag voor de vakman – nu ook op accu.

- ▶ Koolborstelloze EC-TEC motor gecombineerd met Lithium-ion accu's voor maximaal zaagvermogen
- ▶ Flexibel dubbel-accuconcept: twee 18 volt accupacks (36V) voor maximaal vermogen of met één 18 volt accupack voor gering gewicht mogelijk
- ▶ EC-TEC motor met hoge toerentallen voor een perfecte zaagkwaliteit en snelle werkvoortgang
- ▶ Stofopvangzak voor stofarm werken

#### Technische gegevens

Accuspanning [V]	18/36
Onbelast toerental [min <sup>-1</sup> ]	2.650 – 3.800/5.200
Diameter zaagblad (mm)	160
hoekbereik [°]	-1 – 47
Zaagdiepte (mm)	0 – 55
Zaagdiepte bij 45° (mm)	43
aansluiting stofafzuiging Ø (mm)	27/36
Accucapaciteit Li-Ion [Ah]	5,2
Gewicht 1x18V/2x18V (kg)	4,6/5,3



■ = MMC Electronica Multi-Material-Control

Leveringsomvang	VAP €* Bestel-Nr.
HW fijngetand zaagblad W48, splinterbeveiliging, kijkvenster, stofopvangzak, bedieningsgereedschap, in SYSTAINER SYS 5 T-LOC	
<b>TSC 55 Li REB-Basic</b> zonder accupack, zonder oplaadapparaat	499,00 603,79 <b>201395</b>
<b>TSC 55 Li 5,2 REB-Plus</b> 2 x accupack BP 18 Li 5,2 AS, sneloplader TCL 6	752,00 909,92 <b>201389</b>
<b>TSC 55 Li 5,2 REB-Plus-SCA</b> 2 x accupack BP 18 Li 5,2 AS, snelopladaapparaat SCA 8	783,00 947,43 <b>201396</b>
<b>TSC 55 Li 5,2 REB-Set-FS</b> 2 x accupack BP 18 Li 5,2 AS, snelopladaapparaat SCA 8, geleiderail FS 1400/2	842,00 1.018,82 <b>201400</b>

Het complete programma van Festool zagen vindt u vanaf pagina 26

\* Vrijblijvende adviesprijzen van de fabrikant. Prijzen kunnen per dealer verschillen.  
Excl. BTW.  
Incl. BTW.

Systeemaccessoires  
vanaf pagina 64



Cirkelzaagbladen vanaf  
pagina 80



Accu- en laadtechnologie  
vanaf pagina 10

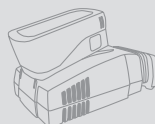

## 18 volt-systeem

### Accu-pendelkapzaag HKC 55



Koolborstelloze EC-TEC motor voor een lange levensduur en hoge efficiency



## HKC 55



### Nauwkeurig en mobiel.

Om welke hoogte het ook gaat en hoe veelzijdig de eisen ook zijn, de accu-pendelkapzaag HKC 55 met afkortrail FSK maakt praktisch overal zuivere, exacte en identieke zaagsneden mogelijk.

### Onafhankelijk in iedere situatie.

- ▶ Mobiliteit en onafhankelijkheid. Dankzij zeer krachtige 18V Lithium-ion accu en koppelbare afkortrails
- ▶ Koolborstelloze EC-TEC motor gecombineerd met Lithium-ion accu's voor maximaal zaagvermogen
- ▶ In combinatie met de innovatieve afkortrail: snelle en mobiele afkortsnedes onder een exacte hoek
- ▶ Veilig en comfortabel gebruik dankzij zaagdiepte-instelling met invalfunctie, pendelkap met afstandbediening en geïntegreerd spouwmes

#### Technische gegevens

Accuspanning (V)	18
Onbelast toerental (min <sup>-1</sup> )	4.500
Diameter zaagblad (mm)	160
hoekbereik (°)	0 – 50
Zaagdiepte 0°; 90° (mm)	0 – 55
Zaagdiepte bij 45°/50° (mm)	42/38
aansluiting stofafzuiging Ø (mm)	27/36
Accucapaciteit Li-Ion (Ah)	5,2
Gewicht met Li Ion (kg)	4,1



■ = Electronic

Leveringsomvang	VAP €*	Bestel-Nr.
HW standaard-zaagblad W18, bedieningsgereedschap, in SYSTEMAINER SYS 4 T-LOC		
<b>HKC 55 Li EB-Basic</b> zonder accupack, zonder oplaadapparaat	359,00 434,39	<b>201358</b>
<b>HKC 55 Li 5,2 EB-Plus</b> 2 x accupack BP 18 Li 5,2 AS, sneloplader TCL 6	612,00 740,52	<b>201360</b>
<b>HKC 55 Li 5,2 EB-Plus-SCA</b> 2 x accupack BP 18 Li 5,2 AS, snelopladaapparaat SCA 8	643,00 778,03	<b>201369</b>
<b>HKC 55 Li 5,2 EB-Set-FSK420</b> 2 x accupack BP 18 Li 5,2 AS, snelopladaapparaat SCA 8, afkortrail FSK 420	774,00 936,54	<b>201372</b>

### Het complete programma van Festool zagen vindt u vanaf pagina 26

\* Vrijblijvende adviesprijzen van de fabrikant. Prijzen kunnen per dealer verschillen.  
Excl. BTW.  
Incl. BTW.

#### Systeemaccessoires vanaf pagina 65

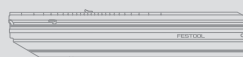

#### Cirkelzaagbladen vanaf pagina 80



#### Accu- en laadtechnologie vanaf pagina 10

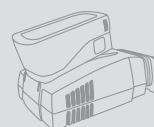



Koolborstelloze EC-TEC motor voor een lange levensduur en hoge efficiency



product design award  
2010

# C 18



## Vorm. Geperfectioneerd.

- ▶ Koolborstelloze EC-TEC motor met geïntegreerd motormanagement voor een lange levensduur en de beste prestaties
- ▶ Volelektronische instelling en uitschakeling van het draaimoment voor exact schroeven
- ▶ FastFix aansluiting voor alle FastFix voorzetstukken en het CENTROTEC gereedschaps-snelwisselsysteem
- ▶ Omschakelen van schroeven op boren, zonder het ingestelde draaimoment opnieuw in te stellen

Technische gegevens	C 18 Plus/Set	C 18 Compact
Accuspanning [V]	18	18
Versnellingen	2	2
Onb. toerental 1e/2e versn. (min <sup>-1</sup> )	0 - 450/0 - 1.500	0 - 450/0 - 1.500
Boordiameter hout/staal (mm)	40/13	40/13
Draaimomentinstelling 1e / 2e versnelling (Nm)	0,8 - 8/0,5 - 6	0,8 - 8/0,5 - 6
Max. draaimoment hout/staal (Nm)	27/45	27/45
Spanbreedte boorhouder (mm)	1,5 - 13	1,5 - 13
Accucapaciteit Li-Ion (Ah)	5,2	3,1
Gewicht met Li Ion (kg)	1,8	1,5



■ = Electronic

Leveringsomvang	VAP €*	Bestel-Nr.
CENTROTEC gereedschapshouder, CENTROTEC bithouder, snelspanboorkop FastFix 13 mm, bit PZ 2, riemclip, in SYSTAINER SYS 2 T-LOC		
<b>C 18 Li-Basic</b> zonder accupack, zonder oplaadapparaat	240,00 290,40	<b>574737</b>
<b>C 18 Li 3,1-Compact</b> 2 x accupack BP 18 Li 3,1 C, sneloplader TCL 6	441,00 533,61	<b>574921</b>
<b>C 18 Li 5,2-Plus</b> 2 x accupack BP 18 Li 5,2 AS, sneloplader TCL 6	493,00 596,53	<b>574738</b>

## Veelzijdig en mobiel.

Veelzijdigheid bij het boren en schroeven. Met hoog toerental en groot koppel. De nieuwe C 18 heeft voor elke klus het passende antwoord dankzij het CENTROTEC-snelwisselsysteem, waarbij boor- en bithouder gecombineerd zijn en er snel gewijzigd kan worden tussen boren, verzinken en schroeven.

Het complete programma boren en schroeven vindt u vanaf pagina 216

\* Vrijblijvende adviesprijzen van de fabrikant. Prijzen kunnen per dealer verschillen.  
Excl. BTW.  
Incl. BTW.

Systeemaccessoires  
vanaf pagina 233

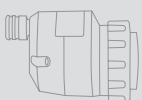

Bits en boren  
vanaf pagina 238



Accu- en laadtechnologie  
vanaf pagina 10

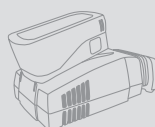

## 18 volt-systeem

### Accu-schroefboormachine T 18+3



product  
design  
award

2009

Koolborstelloze EC-TEC motor  
voor een lange levensduur en  
hoge efficiency



# T 18+3



### Flexibel en mobiel.

De T 18+3 klaart – zonder werkonderbreking – elke klus. Met het lichte en compacte CENTROTEC-snelwisselsysteem kunt u snel en eenvoudig de boor- en bithouder vervangen.



### Kracht ontmoet intelligentie.

- ▶ FastFix aansluiting voor alle FastFix voorzetstukken en het CENTROTEC gereedschaps-snelwisselsysteem
- ▶ Overtuigende ergonomie: Kort, licht en met een optimaal zwaartepunt
- ▶ Volelektronische instelling en uitschakeling van het draaimoment voor exact schroeven
- ▶ Omschakelen van schroeven op boren, zonder het ingestelde draaimoment opnieuw in te stellen

Technische gegevens	T 18+3 Plus/Set	T 18+3 Compact
Accuspanning (V)	18	18
Versnellingen	2	2
Onb. toerental 1e/2e versn. (min <sup>-1</sup> )	0 – 450/0 – 1.500	0 – 450/0 – 1.500
Boordiameter hout/staal (mm)	45/13	45/13
Draaimomentinstelling 1e / 2e versnelling (Nm)	0,8 – 8/0,5 – 6	0,8 – 8/0,5 – 6
Max. draaimoment hout/staal (Nm)	35/50	35/50
Spanbreedte boorhouder (mm)	1,5 – 13	1,5 – 13
Accucapaciteit Li-Ion (Ah)	5,2	3,1
Gewicht met Li Ion (kg)	1,8	1,5



□ = Electronic

Leveringsomvang	VAP €*	Bestel-Nr.
CENTROTEC gereedschapshouder, CENTROTEC bithouder, snelspanboorkop FastFix 13 mm, bit PZ 2, riemclip, in SYSTAINER SYS 2 T-LOC		
<b>T 18+3 Li-Basic</b> zonder accupack, zonder oplaadapparaat	240,00 290,40	<b>574763</b>
<b>T 18+3 Li 3,1-Compact</b> 2 x accupack BP 18 Li 3,1 C, sneloplader TCL 6	441,00 533,61	<b>574908</b>
<b>T 18+3 Li 5,2-Plus</b> 2 x accupack BP 18 Li 5,2 AS, sneloplader TCL 6	493,00 596,53	<b>574756</b>

### Het complete programma boren en schroeven vindt u vanaf pagina 216

\* Vrijblijvende adviesprijzen van de fabrikant. Prijzen kunnen per dealer verschillen.  
Excl. BTW.  
Incl. BTW.

#### Systeemaccessoires vanaf pagina 233

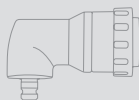

#### Bits en boren vanaf pagina 238



#### Accu- en laadtechnologie vanaf pagina 10



## 18 volt-systeem

### Accu-boorhamer BHC 18



Koolborstelloze EC-TEC motor voor een lange levensduur en hoge efficiency



## BHC 18

### De comfortabele hamer onder de compacte accu-boorhamers.

- ▶ Voortreffelijke gewicht-prestatieverhouding dankzij de combinatie van EC-motor en C-bouwvorm
- ▶ Trillingsdemping voor ontspannen werken; hoogste werkcomfort in elke situatie
- ▶ Koolborstelloze EC-TEC motor met geïntegreerd motormanagement voor een lange levensduur en de beste prestaties
- ▶ Hoogwaardige Lithium-ion accu-technologie voor de grootste bestendigheid

Technische gegevens	BHC 18 Plus	BHC 18 Compact
Accuspanning [V]	18	18
Versnellingen	1	1
Onbelast toerental (min <sup>-1</sup> )	0 – 1.100	0 – 1.100
Max. slagfrequentie (min <sup>-1</sup> )	4.895	4.895
Boordiameter in beton max. (mm)	18	18
Boordiameter van de boorkronen max. (mm)	68	68
Max. draaimoment hout/staal (Nm)	10/25	10/25
Spindelschroefdraad	SDS-Plus	SDS-Plus
Slagkracht [J]	1,8	1,8
Accucapaciteit Li-Ion (Ah)	5,2	3,1
Gewicht met Li Ion (kg)	2,6	2,3



■ = Electronic

Leveringsomvang	VAP €*	Bestel-Nr.
extra handgreep, diepteaanslag, in SYSTAINER SYS 2 T-LOC		
<b>BHC 18 Li-Basic</b> zonder accupack, zonder oplaadapparaat	314,00 379,94	<b>574723</b>
<b>BHC 18 Li 3,1-Compact</b> 2 x accupack BP 18 Li 3,1 C, sneloplader TCL 6	515,00 623,15	<b>574924</b>
<b>BHC 18 Li 5,2-Plus</b> 2 x accupack BP 18 Li 5,2 AS, sneloplader TCL 6	567,00 686,07	<b>574720</b>

Het complete programma boren en schroeven vindt u vanaf pagina 216

\* Vrijblijvende adviesprijzen van de fabrikant. Prijzen kunnen per dealer verschillen.  
Excl. BTW.  
Incl. BTW.

Systemeaccessoires  
vanaf pagina 234



Accu- en laadtechnologie  
vanaf pagina 10

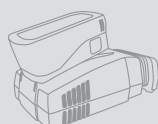

### Licht en mobiel.

Met de BHC 18 bespaart u kracht en maakt het werken zonder inspanning mogelijk. Door de extreem hoge slagkracht en geïntegreerde trillingsdemping ligt de BHC 18 licht en rustig in de hand.

## 18 volt-systeem

### Accu-schroefboormachine QUADRIVE DRC 18/4

Koolborstelloze EC-TEC motor  
voor een lange levensduur en  
hoge efficiency



## QUADRIVE DRC 18/4



### Robuust en mobiel.

Power: 60 Nm draaimoment voor krachtig schroeven in de 1e versnelling – tot max. schroeven van 10 x 300 mm. Speed: precies boren met 3.800 omw/min in de 4e versnelling. Of het nu om steen, hout of metaal gaat, wie de QUADRIVE-serie kent, is razend enthousiast. Door de combinatie van onweerstaanbare kracht en uiterste precisie. En door de FastFix-aansluiting voor het snel en zonder gereedschap omwisselen naar de CENTROTEC-boorkop, snelspanboorkop, haakse kop of dopsleuteladapter.

### De compacte met de krachtige draai.

- ▶ Koolborstelloze EC-motor voor een zeer lange levensduur en een enorme efficiency
- ▶ 4-versnellingsaandrijving met tot 3800 omw/min voor een snelle en schone boorvoortgang
- ▶ De universele oplossing voor schroeven met hoog draaimoment en boren met grote diameter
- ▶ Apart in te schakelen LED-verlichting en een accu-oplaadindicatie

#### Technische gegevens

Accuspanning (V)	18
Versnellingen	4
Onb. toerental 1e/2e versn. (min <sup>-1</sup> )	0 – 400/0 – 850
Onbel. toerental 3e/4e versn. (min <sup>-1</sup> )	0 – 1.850/0 – 3.800
Max. draaimoment hout/staal (Nm)	40/60
Boordiameter in Hout/metaal (mm)	50/13
Spanbreedte boorhouder (mm)	1,5 – 13
Accucapaciteit Li-Ion (Ah)	5,2
Gewicht met Li Ion (kg)	1,9



■ = Electronic

Leveringsomvang	VAP €*	Bestel-Nr.
CENTROTEC gereedschapshouder, CENTROTEC bithouder, snelspanboorkop FastFix 13 mm, bit PZ 2, extra handgreep, in SYSTEMAINER SYS 2 DF T-LOC		
<b>DRC 18/4 Li-Basic</b> zonder accupack, zonder oplaadapparaat	288,00 348,48	<b>574695</b>
<b>DRC 18/4 Li 5,2-Plus</b> 2 x accupack BP 18 Li 5,2 AS, sneloplader TCL 6	541,00 654,61	<b>574696</b>
<b>DRC 18/4 Li 5,2-Plus-SCA</b> 2 x accupack BP 18 Li 5,2 AS, sneloplader SCA 8	572,00 692,12	<b>574916</b>

### Het complete programma boren en schroeven vindt u vanaf pagina 216

\* Vrijblijvende adviesprijzen van de fabrikant. Prijzen kunnen per dealer verschillen.  
Excl. BTW.  
Incl. BTW.

#### Systeemaccessoires vanaf pagina 235



#### Bits en boren vanaf pagina 238



#### Accu- en laadtechnologie vanaf pagina 10

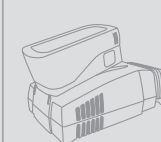



Koolborstelloze EC-TEC motor voor een lange levensduur en hoge efficiency

## QUADRIVE PDC 18/4

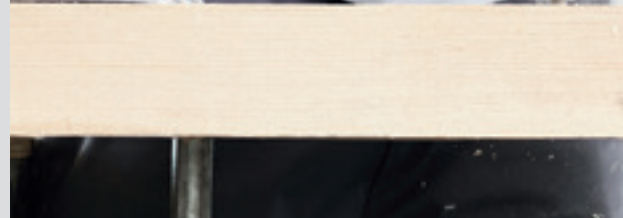

### Het multitalent met klopfunctie.

- ▶ Koolborstelloze EC-motor voor een zeer lange levensduur en een enorme efficiency
- ▶ EC-motor gecombineerd met de lithium-ion accutechnologie voor ca. 100% meer schroefvermogen
- ▶ 4-versnellingsaandrijving met tot 3800 omw/min voor een snelle en schone boorvoortgang
- ▶ Apart in te schakelen LED-verlichting en een accu-oplaadindicatie

#### Technische gegevens

Accuspanning [V]	18
Versnellingen	4
Onb. toerental 1e/2e versn. (min <sup>-1</sup> )	0 – 400/0 – 850
Onbel. toerental 3e/4e versn. (min <sup>-1</sup> )	0 – 1.850/0 – 3.800
Max. slagfrequentie (min <sup>-1</sup> )	76.000
Max. draaimoment hout/staal (Nm)	40/60
Boordiameter in Hout/metaal (mm)	50/13
Boordiameter in metselwerk (baksteen) (mm)	10
Spanbreedte boorhouder (mm)	1,5 – 13
Accucapaciteit Li-Ion (Ah)	5,2
Gewicht met Li Ion (kg)	2



■ = Electronic

#### Leveringsomvang

	VAP €*	Bestel-Nr.
CENTROTEC gereedschapshouder, CENTROTEC bithouder, snelspanboorkop FastFix 13 mm, bit PZ 2, extra handgreep, in SYSTAINER SYS 2 DF T-LOC		
<b>PDC 18/4 Li-Basic</b> zonder accupack, zonder oplaadapparaat	298,00 360,58	<b>574701</b>
<b>PDC 18/4 Li 5,2-Plus</b> 2 x accupack BP 18 Li 5,2 AS, sneloplader TCL 6	551,00 666,71	<b>574702</b>
<b>PDC 18/4 Li 5,2-Plus-SCA</b> 2 x accupack BP 18 Li 5,2 AS, snelopladaapparaat SCA 8	582,00 704,22	<b>574918</b>

### Het complete programma boren en schroeven vindt u vanaf pagina 216

\* Vrijblijvende adviesprijzen van de fabrikant. Prijzen kunnen per dealer verschillen.  
Excl. BTW.  
Incl. BTW.

#### Systeemaccessoires vanaf pagina 235



#### Bits en boren vanaf pagina 238



#### Accu- en laadtechnologie vanaf pagina 10

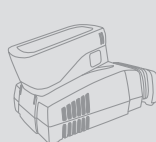

### Krachtig en mobiel.

Analoog aan de QUADRIVE DRC 18/4 biedt de QUADRIVE PDC 18/4 alle features en uitgekiende functionaliteiten. En dit met inschakelbare axiale aanslag voor het boren in metselwerk.

## 18 volt-systeem

### Accu-schroefautomaat DURADRIVE DWC 18

Koolborstelloze EC-TEC motor voor een lange levensduur en hoge efficiency



# DURADRIVE DWC 18



### Innovatief en mobiel.

Met de DURADRIVE DWC 18 kunt u tijdbesparend en comfortabel in serie schroeven. De innovatieve Stop-and-Go-functie zorgt voor een wel 40 % hoger schroefvermogen per acculading.

### Kracht en volharding voor de interieurbouw.

- ▶ Precieze, slijtvrije elektronische uitschakeling voor exacte inschroefdiepte en lange levensduur
- ▶ Energiespaarfunctie start/stop zonder bediening van de hoofdschakelaar
- ▶ Duurzame, koolborstelloze EC-motor voor enorm rendement en maximale uithouding
- ▶ Snelle, gereedschaploze wissel op magazijnadapter mogelijk

Technische gegevens	DW 18-2500 Plus	DW 18-2500 Compact	DW 18-4500 Plus	DW 18-4500 Compact
Accuspanning (V)	18	18	18	18
Versnellingen	1	1	1	1
Onbelast toerental (min <sup>-1</sup> )	0 – 2.500	0 – 2.500	0 – 4.500	0 – 4.500
Max. draaimoment hout/staal (Nm)	7/18	7/18	5/14	5/14
Max. bewerkbare schroeflengte (mm)	55	55	55	55
Spindelschroefdraad	1/4"	1/4"	1/4"	1/4"
Accucapaciteit Li-Ion (Ah)	5,2	3,1	5,2	3,1
Gewicht met diepteaanslag (kg)	1,9	1,6	1,9	1,6
Gewicht met magazijnadapter (kg)	2,3	2	2,3	2



■ = Electronic

Leveringsomvang	VAP €*	Bestel-Nr.
magazijnadapter, diepteaanslag, steigerhaak, magneetbithouder, 2 x bit PH2 lang, bit PH 2, riemclip, in SYSTAINER SYS 2 T-LOC		
<b>DWC 18-2500 Li-Basic</b> zonder accupack, zonder oplaadapparaat	369,00 446,49	<b>574742</b>
<b>DWC 18-2500 Li 3,1-Compact</b> 2 x accupack BP 18 Li 3,1 C, sneloplader TCL 6	570,00 689,70	<b>574911</b>
<b>DWC 18-2500 Li 5,2-Plus</b> 2 x accupack BP 18 Li 5,2 AS, sneloplader TCL 6	622,00 752,62	<b>574743</b>
<b>DWC 18-4500 Li-Basic</b> zonder accupack, zonder oplaadapparaat	369,00 446,49	<b>574747</b>
<b>DWC 18-4500 Li 3,1-Compact</b> 2 x accupack BP 18 Li 3,1 C, sneloplader TCL 6	570,00 689,70	<b>574913</b>
<b>DWC 18-4500 Li 5,2-Plus</b> 2 x accupack BP 18 Li 5,2 AS, sneloplader TCL 6	622,00 752,62	<b>574745</b>

Het complete programma boren en schroeven vindt u vanaf pagina 216

\* Vrijblijvende adviesprijzen van de fabrikant. Prijzen kunnen per dealer verschillen.  
Excl. BTW.  
Incl. BTW.

Systeemaccessoires  
vanaf pagina 237



Snelbouwschroeven  
vanaf pagina 243



Accu- en laadtechnologie  
vanaf pagina 10

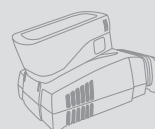





## SYSLITE UNI



### Het licht naar het gereedschap.

- ▶ Drie hoogwaardige, krachtige en energiezuinige LED's
- ▶ Lamp in negen stappen 135° verticaal instelbaar
- ▶ Stabiel, flexibel en eenvoudig te bevestigen aan riemhouder of muurhaak

#### Technische gegevens

Accuspanning (V)	10,8/18
Verlichtingsmateriaal	3 SMD LEDs
Lumenwaarde (lm)	43
Gewicht (zonder accupack) (kg)	0,34

### Compact en mobiel.

De handzame SYSLITE UNI staat altijd klaar om in donkere hoeken zijn licht te laten schijnen. Dankzij zijn geringe gewicht en compacte constructie is de SYSLITE UNI multi-inzetbaar. Alle gangbare accu's van Festool kunnen gebruikt worden.

Leveringsomvang	VAP €*	Bestel-Nr.
<b>SYSLITE UNI</b>	81,70	<b>769079</b>
steigerhaak, zonder oplaadapparaat, zonder accupack, blister-verpakking	98,86	

Het complete Festool-verlichtingsprogramma vindt u vanaf pagina 384

\* Vrijblijvende adviesprijzen van de fabrikant. Prijzen kunnen per dealer verschillen.  
Excl. BTW.  
Incl. BTW.

Accu- en laadtechnologie  
vanaf pagina 10

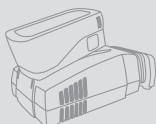

## 18 volt-systeem

### Werklamp SYSLITE II



product  
design award

2012



## SYSLITE KAL II



### Lichtsterk en mobiel.

In 5 standen neer te zetten of op te hangen: de SYSLITE KAL II brengt licht in elk hoekje en dat tot 6 uur nonstop. De behuizing is van breuk-, stoot- en slagvast spuitgiet-aluminium – robuust genoeg voor iedere bouwplaats. Door de brede spreidingshoek van 170° wordt het werkvlak homogeen en egaal verlicht.

### Het licht naar het gereedschap.

- ▶ Uitstekende lichtcapaciteit door 12 krachtige LED's
- ▶ duurzaam en robuust door breukbestendige behuizing
- ▶ maximaal inzetbaar: behalve de interne accu kunnen alle Festool accupacks (uitgezonderd accu van de CXS) worden gebruikt. Daarnaast bieden de 230 V stekkeradapter en het auto-oplaadsnoer nog meer oplaad- en bedrijfsmogelijkheden
- ▶ Compacte constructie – flexibel te positioneren zonder over kabels te struikelen

#### Technische gegevens

Verlichtingsmateriaal (W)	12 x 1,5
Lumenwaarde 1e/2e trap (lm)	310/769
Lichtduur (interne accu) 1e/2e trap (min)	290/110
Accucapaciteit Li-Ion (Ah)	2,9
Laadtijd Li-Ion (min)	200
Toelaatbare bedrijfstemperatuur (°C)	-5/+ 55
Werking met externe Festool accupacks (V)	10,8 – 18
Haakopening (mm)	40
Schroefdraadgrootte statief (")	1/4
Afmetingen (L x B x H) (mm)	80 x 100 x 150
Gewicht (zonder accupack) (kg)	0,7

#### Leveringsomvang

geïntegreerd accu Li-Ion 7,2V, netlaadadapter 230 V, voertuig-laadadapter, transporttas, blister-verpakking

	VAP €*	Bestel-Nr.
<b>KAL II</b>	171,00 206,91	<b>500721</b>
<b>KAL II-Set</b> magneetkogelkop met statiefschijf	203,00 245,63	<b>499815</b>

Het complete Festool-verlichtingsprogramma vindt u vanaf pagina 384

\* Vrijblijvende adviesprijzen van de fabrikant. Prijzen kunnen per dealer verschillen.  
Excl. BTW.  
Incl. BTW.

Systeemaccessoires  
vanaf pagina 391



Accu- en laadtechnologie  
vanaf pagina 10





SYSROCK



### Perfect geluid. Perfect vorm gegeven.

- ▶ Voorzien van zowel Bluetooth- als AUX-IN-aansluiting – verkrijgbaar als analoge of digitale radio (DAB+)
- ▶ Geïntegreerde USB aansluiting voor het laden van externe apparaten zoals mobiele telefoon (bij BR 10 DAB+)
- ▶ Uitstekend geluid in compact, modern en robuust design
- ▶ Intuïtieve bediening met grote knoppen en lcd-kleurenscherm

Technische gegevens	BR 10 DAB+	BR 10
Ontvangst radio	DAB+ digitale radio	FM analoge radio
Frequentiebereik FM (VHF) (MHz)	87,5 – 108	87,5 – 108
Luidspreker (W)	10	10
Werking met Festool schuifaccupacks (V)	18	18
Aantal stations in geheugen	2 x 4	4
Aux-ingang (mm)	3,5	3,5
Bluetooth-standaard	4,1	4,1
USB-uitgang	5V/1,2A	–
Afmetingen (L x B x H) (mm)	95 x 102 x 149	94 x 102 x 149
gewicht (kg)	0,7	0,7



Leveringsomvang	VAP €*	Bestel-Nr.
netlaadadapter 230 V, kabel Aux-ingang, in transporttas		
<b>BR 10 DAB+</b> DAB+ digitale radio	178,00 215,38	<b>202111</b>
<b>BR 10</b> FM analoge radio	141,00 170,61	<b>200183</b>

### Krachtig en mobiel.

De bouwradio's SYSROCK passen op elke vensterbank en combineren compacte afmetingen en een laag gewicht met een perfect geluid. En dankzij de Bluetooth-interface kunt u naast uw favoriete radiozenders ook uw favoriete nummers op uw smartphone in SYSROCK-geluidskwaliteit horen.

\* Vrijblijvende adviesprijzen van de fabrikant. Prijzen kunnen per dealer verschillen.  
Excl. BTW.  
Incl. BTW.

Accu- en laadtechnologie  
vanaf pagina 10

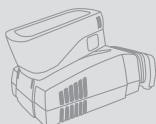



## Zagen en oscilleren

Overzicht producten en toepassingen	28
-------------------------------------	----

#### Pendeldecoupeerzagen

Pendeldecoupeerzagen <b>TRION</b> PS 300, PSB 300	35
Pendeldecoupeerzagen <b>CARVEX</b> PS 420, PSB 420	36
Accu-pendeldecoupeerzagen <b>CARVEX</b> PSC 420, PSBC 420	37
Tafelcirkelzaag CMS PS 300	39

#### Invalcirkelzagen

Invalcirkelzagen TS 55 R, TS 75	40
Accu-invalcirkelzaag TSC 55	41
Tafelcirkelzaag CMS-TS	43

#### Pendelkapzagen

Pendelkapzagen HK 55, HK 85	44
Accu-pendelkapzaag HKC 55	45
Afkortrail FSK	47
Handcirkelzaagmachine – houtbewerking HK 132	48

#### Afkortzagen

Afkort-trekzagen <b>KAPEX</b> KS 60, KS 88, KS 120	49
Plintenzaag <b>SYMMETRIC</b> SYM 70	52

#### Halfstationaire zagen

Trek-/afkortzaag <b>PRECISIO</b> CS 50, CS 70	53
---	----

#### Zwaardzagen

Zwaardzagen SSU 200, IS 330	55
-----------------------------	----

#### Oscillerende machine

Oscillerende machine <b>VECTURO</b> OS 400	57
--	----

#### Accessoires en verbruiksmaterialen

Het Festool systeem	60
---------------------	----

## Zagen en oscilleren

### Overzicht producten en toepassingen

Pagina 35 ————— 35 ————— 36 ————— 36

Krachtig. Precies. Robuust. De Festool pendeldecoupeerzagen overtuigen door hun eenvoudige bediening en zaagsnelheid. Verkrijgbaar met beugelgreep of knop – in elke vorm optimaal voor eerste klas resultaten.

PS 300

PSB 300

PS 420

PSB 420



#### Toepassingen

#### Pendeldecoupeerzagen TRION

#### Pendeldecoupeerzagen CARVEX

#### Zagen met decoupeerzagen

Op accu

Uitsparingen voor spoelbakken en kookplaten

Inpaswerkzaamheden bij meubels, keukens en interieurbouw

Cirkelvormen en rondingen zagen



Inpassen van afdekljsten

Op maat zagen van werkstukken

Uitschulpingen aan balken

Zaagsneden van onderaf



#### Half stationair zagen

Zagen van vormen precies op de aftekening

Exact uitzagen bij inpaswerkzaamheden

Vormen zagen als voorbereiding op freeswerkzaamheden

#### Technische gegevens

Opgenomen vermogen (W)	720	720	550	550
Accuspanning (V)				
Accucapaciteit Li ion (Ah)				
Aantal slagen (min <sup>-1</sup> )	1.000 – 2.900	1.000 – 2.900	1.500 – 3.800	1.000 – 3.800
Pendelslagafstelling in trappen	4	4	4	4
Verstek (°)	0 – 45	0 – 45		
Zaagdiepte hout (mm)	120	120	120	120
Zaagdiepte NE-metaal (mm)	20	20	20	20
Zaagdiepte staal (zacht) (mm)	10	10	10	10
Gewicht (kg)	2,4	2,4	1,9	1,9

37 ——— 38 ——— 39

PSC 420

PSBC 420

CMS PS 300



Pendeldecoupeerzagen CARVEX

Compact  
modulesysteem  
CMS



zeer goed geschikt     geschikt

			720
18	18		
5,2	5,2		
1.500 – 3.800	1.000 – 3.800		1.000 – 2.900
4	4		4
			0 – 45
120	120		120
20	20		20
10	10		10
2,4	2,4		2,4/5,7

# Zagen en oscilleren

## Overzicht producten en toepassingen

Op de millimeter nauwkeurig. Met de noodzakelijke kracht voor elk materiaal en tevens licht en eenvoudig te bedienen. Dit zijn de zagen van Festool.

Pagina 40 ————— 41 ————— 42 ————— 43 ————— 43

TS 55 R

TSC 55

TS 75

CMS TS 55 R

CMS TS 75



### Toepassingen

#### Invalcirkelzagen

#### Compact Module Systeem CMS TS

#### Zagen met invalcirkelzagen

- Uitsparingen in keukenwerkbladen zagen
- Deuren op lengte zagen
- Spaanplaten zagen
- Huisdeuren tot 75 mm zagen



#### Half stationair zagen

- Panelen en laminaat zagen
- Planken en platen in lengte zagen
- Kabelgoten van kunststof en staal zagen
- Groef met vastgestelde diepte zagen

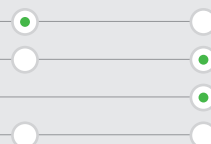

#### Zagen met cirkelzaagmachines

- Daklatten op maat zagen
- Planken pas zagen
- Plaatmateriaal zagen
- Pennen op balken inzagen
- Balken scheiden
- Kanthout en sparren verjongen
- Balken en kanthout met kepersnede

### Technische gegevens

	TS 55 R	TSC 55	TS 75	CMS TS 55 R	CMS TS 75
Opgenomen vermogen [W]	1.200	2.650 – 3.800/5.200	1.600	1.200	1.600
Onbelast toerental [min <sup>-1</sup> ]	2.000 – 5.200	2.650 – 3.800/5.200	1.350 – 3.550	2.000 – 5.200	1.350 – 3.550
Accuspanning [V]		1 x 18/2 x 18 [36]			
Accucapaciteit Li ion [Ah]		5,2			
Zaagblad-Ø [mm]	160	160	210	160	210
Zaagdiepte [mm]	0 – 55	0 – 55	0 – 75		
Zaagdiepte 45° [mm]	43	43	55		
Zaaghoogte 90°/45° [mm]				0 – 51/0 – 38	0 – 70/0 – 48
Gewicht [kg]	4,5	4,6/5,3	6,2	3,3/7,8	3,3/9,5



44 ——— 45 ——— 46 ——— 48

HK 55

HKC 55

HK 85

HK 132



Pendelkapzagen

Handcirkel-  
zaagmachine –  
houtbewerking

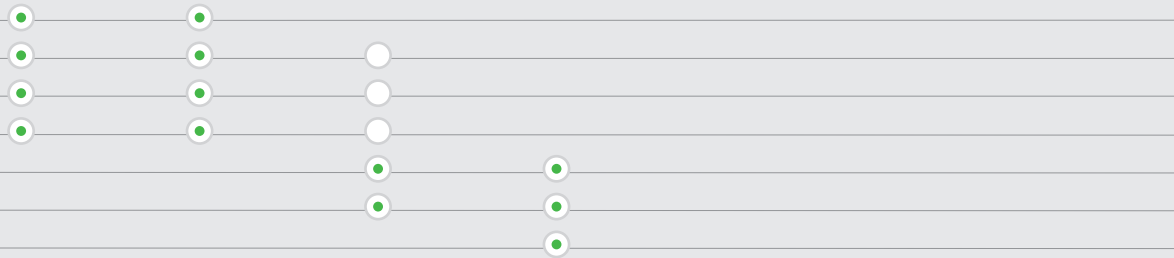

● zeer goed geschikt ○ geschikt

	1.200		2.300	2.300
	2.000 – 5.200	4.500	1.500 – 3.300	2.200
		18		
		5,2		
	160	160	230	350
	0 – 55	0 – 55	0 – 85	50 – 132
	42	42	62	85
	4,4	4,1	7,0	18,0

## Zagen en oscilleren

### Overzicht producten en toepassingen

Pagina 49 ————— 50 ————— 51 ————— 52

Op de millimeter nauwkeurig. Met de noodzakelijke kracht voor elk materiaal en tevens licht en eenvoudig te bedienen. Dit zijn de zagen van Festool.

**KS 60**

**KS 88**

**KS 120**

**SYM 70**



#### Toepassingen

#### Afkort-trekzagen KAPEX

#### Plintenzaag SYMMETRIC

#### Half stationair zagen

Panelen en laminaat zagen	<input checked="" type="checkbox"/>	<input checked="" type="checkbox"/>	<input checked="" type="checkbox"/>	
Planken en platen in lengte zagen	<input checked="" type="checkbox"/>	<input checked="" type="checkbox"/>	<input checked="" type="checkbox"/>	
Kabelgoten van kunststof en staal zagen	<input type="checkbox"/>	<input checked="" type="checkbox"/>	<input checked="" type="checkbox"/>	
Groef met vastgestelde diepte zagen	<input checked="" type="checkbox"/>	<input checked="" type="checkbox"/>	<input checked="" type="checkbox"/>	

Aluminium- en andere NE-profielen afkorten	<input checked="" type="checkbox"/>	<input checked="" type="checkbox"/>	<input checked="" type="checkbox"/>	<input type="checkbox"/>
Inpassen van plinten en sierlijsten tot een hoogte van 120 mm	<input type="checkbox"/>	<input type="checkbox"/>	<input checked="" type="checkbox"/>	<input checked="" type="checkbox"/>
Plinten in exacte hoeken zagen	<input type="checkbox"/>	<input type="checkbox"/>	<input type="checkbox"/>	<input checked="" type="checkbox"/>
Exact zagen van plinten	<input checked="" type="checkbox"/>	<input checked="" type="checkbox"/>	<input checked="" type="checkbox"/>	<input checked="" type="checkbox"/>
Afkorten van balken tot een dikte van 60 mm	<input checked="" type="checkbox"/>	<input checked="" type="checkbox"/>	<input checked="" type="checkbox"/>	<input type="checkbox"/>
Afkorten van balken en kanthout tot een dikte van 88 mm	<input checked="" type="checkbox"/>	<input checked="" type="checkbox"/>	<input checked="" type="checkbox"/>	

Zagen in de lengterichting tot 52 mm hoogte				
Zagen in de lengterichting tot 70 mm hoogte				
Verdekte zaagsnedes, groeven en sponningen zagen				

#### Zagen met zwaardzagen

Zacht en hardhout op maat zagen	
Houtvezel-/PUR-isolatieplaten op maat zagen	
Polystyreen op maat zagen	

#### Technische gegevens

	KS 60	KS 88	KS 120	SYM 70
Opgenomen vermogen (W)	1.200	1.600	1.600	1.150
Onbelast toerental (min <sup>-1</sup> )	1.300 – 3.500	1.400 – 3.400	1.400 – 3.400	2.700 – 5.200
Zaagblad-Ø (mm)	216	260	260	216
Zaagdiepte 90°/90° (mm)	305 x 60	305 x 88	305 x 88	
Zaagdiepte 45°/90° (mm)	215 x 60	215 x 88	215 x 88	
Zaagdiepte 0°, 90°/45°/60° (mm)				
Gewicht (kg)	17,8	20,7	21,5	9,5

53 ——— 54 ——— 55 ——— 56

CS 50  
CS 50 Set

CS 70  
CS 70 Set

SSU 200

IS 330



Trek-afkortzagen PRECISIO

Zwaardzagen



\* Setvariant    ● zeer goed geschikt    ○ geschikt

	1.200	2.200	1.600	1.600
	1.600 – 4.200	2.000 – 4.200	4.600	4.600
	190	225		
	0 – 52/0 – 37	0 – 70/0 – 48		
			200/140/100	330/230/165
	17,4/41,3	34,5/66,0	6,5	7,0

## Zagen en oscilleren

### Overzicht producten en toepassingen

Pagina 57 ————— 57

Krachtig, ergonomisch, veelzijdig en perfect in het systeem. Met de VECTURO OS 400 boekt u overal een beter resultaat. Hij biedt nauwkeurige uitsnijdingen op de afgetekende lijn, perfecte zaagsnedes voor vooraf bepaalde zaagdieptes of vlakke snedes tot aan de wand. Maar bovenal biedt hij de functie die het meest beslissend is: precisie.

VECTURO OS 400

VECTURO OS 400 Set



#### Toepassingen

#### Oscillerende machine

##### Zagen

Uitkepingen en uitsparingen in plaatmateriaal



Plaatmateriaal pas zagen



Pas zagen van plinten en latten



NE-metalen of kunststof buizen vlak afkorten resp. doorslijpen



In- en aanpassen van laminaat/parket



Inpassen resp. pas zagen van plinten, afwerklijsten en vloerafsluitprofielen



Deurkozijn pas zagen



Dilatatievoegen nabewerken



In kitbed liggende isolatieschijfjes uitzeyzen



Uitkepingen in balken lijsten of platen maken



Zagen op afgetekende lijn



Zagen met vastgestelde diepte



##### Vlakschaven

Verwijderen van oude vloerbedekkingen en deklagen resp. undercoatings, lijmresten



##### Technische gegevens



zeer goed geschikt



geschikt

Vermogen (W)	400
Afgegeven vermogen (W)	220
Oscillerende beweging (omw/min)	11.000 – 18.500
Amplitude (°)	2
Kabellengte (m)	5
Gewicht (kg)	1,6



# TRION PS / PSB 300

### Perfect voor universele toepassingen.

- ▶ precieze haakse snedes door de gepatenteerde drievoudige zaagbladgeleiding
- ▶ FastFix snelwisselsysteem voor het eenvoudig wisselen van zaagblad
- ▶ flexibel in Systeem – door middel van de CMS module om te bouwen tot halfstationaire zaag
- ▶ Superieure levensduur door hoogwaardige aandrijfcomponenten

#### Technische gegevens

Opgenomen vermogen (W)	720
Aantal slagen (min <sup>-1</sup> )	1.000 – 2.900
Pendelslagafstelling in trappen	4
Verstek (°)	0 – 45
Zaagdiepte hout (mm)	120
Zaagdiepte NE-metaal (mm)	20
Zaagdiepte staal (zacht) (mm)	10
gewicht (kg)	2,4



■ = MMC Electronica Multi-Material-Control

Leveringsomvang	VAP €*	Bestel-Nr.
2 x zaagblad, splinterbeveiliging, in SYSTAINER SYS 1 T-LOC		
<b>PS 300 EQ-Plus</b>	299,00 361,79	<b>561445</b>
<b>PSB 300 EQ-Plus</b>	299,00 361,79	<b>561453</b>

\* Vrijblijvende adviesprijzen van de fabrikant. Prijzen kunnen per dealer verschillen.  
Excl. BTW.  
Incl. BTW.

#### Systeemaccessoires vanaf pagina 62

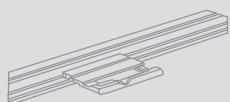

#### Decoupeerzaagbladen vanaf pagina 76



### Krachtig, altijd precies.

De TRION PS 300 overtuigt door een snelle zaagvoortgang en superieure precisie. De gepatenteerde drievoudige zaagbladgeleiding met parallel verstelbare hardmetalen plaatjes zorgt voor precieze zaagsneden onder de juiste hoek.

## Zagen en oscilleren

Pendeldecoupeerzaag CARVEX PS 420 en PSB 420



product  
design  
award

2010

Koolborstelloze EC-TEC motor  
voor een lange levensduur en  
hoge efficiency



# CARVEX PS / PSB 420



### Licht. Handzaam. Onverslaanbaar in de bochten.

- ▶ uitstekend bochtgedrag door drievoudige zaagbladgeleiding en torsievrije pendelstang
- ▶ eenvoudige bediening door softgrip en ergonomische uitvoering
- ▶ in- en uitschakelaar aan weerskanten, vanuit elke greeppositie te bereiken
- ▶ snel en zonder gereedschap wisselen van zolen, loopzolen en zaagbladen

Technische gegevens	PS 420	PSB 420
Opgenomen vermogen (W)	550	550
Aantal slagen (min <sup>-1</sup> )	1.500 – 3.800	1.000 – 3.800
Pendelslagafstelling in trappen	4	4
Zaagdiepte hout (mm)	120	120
Zaagdiepte NE-metaal (mm)	20	20
Zaagdiepte staal (zacht) (mm)	10	10
gewicht (kg)	1,9	1,9



■ = MMC Electronic Digital

### Volgt maar één lijn. Die van de vakman.

Het vermogen dat pure kracht voelbaar maakt. De revolutionaire techniek, waarmee zelfs een scherpe bocht aanvoelt als een rechte lijn. Het is de som van voortreffelijke eigenschappen die de CARVEX PS 420 tot een buitengewone pendeldecoupeerzaag maakt.

Leveringsomvang	VAP €*	Bestel-Nr.
2 x zaagblad, splinterbeveiliging, in SYSTAINER SYS 1 T-LOC		
<b>PS 420 EBQ-Plus</b>	373,00 451,33	<b>561587</b>
<b>PS 420 EBQ-Set</b> accessoire-Systainer	568,00 687,28	<b>561588</b>
<b>PSB 420 EBQ-Plus</b>	373,00 451,33	<b>561602</b>
<b>PSB 420 EBQ-Set</b> accessoire-Systainer	568,00 687,28	<b>561603</b>

\* Vrijblijvende adviesprijzen van de fabrikant. Prijzen kunnen per dealer verschillen.  
Excl. BTW.  
Incl. BTW.

Systeemaccessoires  
vanaf pagina 62

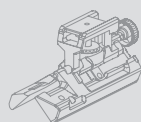

Decoupeerzaagbladen  
vanaf pagina 76





Koolborstelloze EC-TEC motor voor een lange levensduur en hoge efficiency



# CARVEX PSC 420



## De accuversie van de CARVEX – Vermogen zoals uit het stopcontact.

- ▶ uitstekend bochtgedrag door drievoudige zaagbladgeleiding en torsievrije pendelstang
- ▶ eenvoudige bediening door softgrip en ergonomische uitvoering
- ▶ in- en uitschakelaar aan weerskanten, vanuit elke greeppositie te bereiken
- ▶ snel en zonder gereedschap wisselen van zolen, loopzolen en zaagbladen

### Technische gegevens

Accuspanning [V]	18
Aantal slagen (min <sup>-1</sup> )	1.500 – 3.800
Pendelslagafstelling in trappen	4
Zaagdiepte hout (mm)	120
Zaagdiepte NE-metaal (mm)	20
Zaagdiepte staal (zacht) (mm)	10
Accucapaciteit Li-Ion (Ah)	5,2
gewicht (kg)	2,4



■ = MMC Electronic Digital

Leveringsomvang	VAP €*	Bestel-Nr.
2 x zaagblad, splinterbeveiliging		
<b>PSC 420 Li EB-Basic</b> zonder accupack, zonder oplaadapparaat, in SYSTAINER SYS 2 T-LOC	338,00 408,98	<b>574713</b>
<b>PSC 420 Li 5,2 EB-Plus</b> accupack BP 18 Li 5,2 AS, sneloplader TCL 6, in SYSTAINER SYS 2 T-LOC	493,00 596,53	<b>574709</b>
<b>PSC 420 Li 5,2 EB-Plus-SCA</b> accupack BP 18 Li 5,2 AS, snelopladaapparaat SCA 8, in SYSTAINER SYS 2 T-LOC	524,00 634,04	<b>574714</b>
<b>PSC 420 Li 5,2 EB-Set</b> accupack BP 18 Li 5,2 AS, snelopladaapparaat SCA 8, accessoire-Systainer, in SYSTAINER SYS 2 T-LOC	721,00 872,41	<b>574717</b>
<b>T 18+3/PSC 420 Li 5,2-Set</b> accuschroefboormachine T18+3, pendeldecoupeerzaag PSC 420 EB, 2 x accupack BP 18 Li 5,2 AS, snelopladaapparaat SCA 8, CENTROTEC gereedschapshouder, CENTROTEC bithouder, snelspanboorkop FastFix 13 mm, bit-assortiment twinBOX BB-MIX, riemclip, in SYSTAINER SYS 3 T-LOC	850,00 1.028,50	<b>201404</b>

\* Vrijblijvende adviesprijzen van de fabrikant. Prijzen kunnen per dealer verschillen.  
Excl. BTW.  
Incl. BTW.

### Systemeaccessories vanaf pagina 62

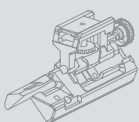

### Decoupeerzaagbladen vanaf pagina 76



### Accu- en laadtechnologie vanaf pagina 10



## Kracht en flexibiliteit perfect verenigd.

Wat ontstaat er wanneer de grote doortrekkraft samenkomt met het moeiteloos zagen van bochten? Puur enthousiasme. Voor de CARVEX. Ook met innovatieve accutechnologie, die voor nog meer flexibiliteit zorgt. Het zaagvermogen is net zo hoog als bij de kabelvarianten, constant en meetbaar superieur aan andere accuzagen.

## Zagen en oscilleren

### Accu-pendeldecoupeerzaag CARVEX PSBC 420



product  
design  
award  
2010 gold

Koolborstelloze EC-TEC motor  
voor een lange levensduur en  
hoge efficiency



## CARVEX PSBC 420



### De krachtige met beugelgreep.

De CARVEX PSBC 420 biedt als beugelversie van de CARVEX PSC 420 dezelfde uitgekende kenmerken. Zo kan iedereen de greepvorm kiezen die hem het beste in de hand ligt. Geheel naar zijn persoonlijke voorkeur.

### De accu-beugelversie van de CARVEX – Vermogen zoals uit het stopcontact.

- ▶ uitstekend bochtgedrag door drievoudige zaagbladgeleiding en torsievrije pendelstang
- ▶ eenvoudige bediening door softgrip en ergonomische uitvoering
- ▶ in- en uitschakelaar aan weerskanten, vanuit elke greeppositie te bereiken
- ▶ snel en zonder gereedschap wisselen van zolen, loopzolen en zaagbladen

#### Technische gegevens

Accuspanning (V)	18
Aantal slagen (min <sup>-1</sup> )	1.000 – 3.800
Pendelslagafstelling in trappen	4
Zaagdiepte hout (mm)	120
Zaagdiepte NE-metaal (mm)	20
Zaagdiepte staal (zacht) (mm)	10
Accucapaciteit Li-Ion (Ah)	5,2
gewicht (kg)	2,4



■ = MMC Electronic Digital

Leveringsomvang	VAP €*	Bestel-Nr.
2 x zaagblad, splinterbeveiliging, in SYSTAINER SYS 2 T-LOC		
<b>PSBC 420 Li EB-Basic</b> zonder accupack, zonder oplaadapparaat	338,00 408,98	<b>201379</b>
<b>PSBC 420 Li 5,2 EB-Plus</b> sneloplader TCL 6, accupack BP 18 Li 5,2 AS	493,00 596,53	<b>201380</b>
<b>PSBC 420 Li 5,2 EB-Plus-SCA</b> accupack BP 18 Li 5,2 AS, sneloplaadapparaat SCA 8	524,00 634,04	<b>201383</b>
<b>PSBC 420 Li 5,2 EB-Set</b> accupack BP 18 Li 5,2 AS, sneloplaadapparaat SCA 8, accessoire-Systainer	721,00 872,41	<b>201386</b>

\* Vrijblijvende adviesprijzen van de fabrikant. Prijzen kunnen per dealer verschillen.  
Excl. BTW.  
Incl. BTW.

#### Systeemaccessoires vanaf pagina 62

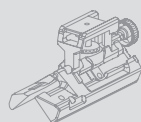

#### Decoupeerzaagbladen vanaf pagina 76



#### Accu- en laadtechnologie vanaf pagina 10





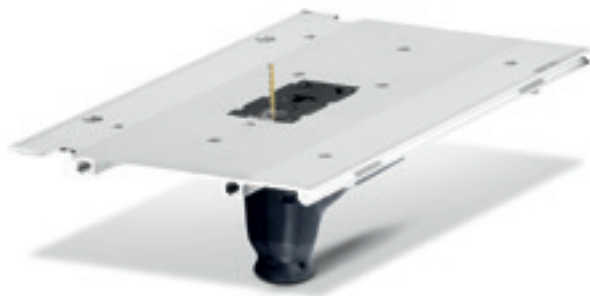

# CMS-PS



### Stationair zagen met de decoupeerzaag – het CMS-systeem.

- ▶ moduledrager voor het eenvoudig ombouwen van de decoupeerzaag naar een stationaire zaagtafel
- ▶ ook inclusief decoupeerzaag PS 300 verkrijgbaar
- ▶ de decoupeerzaag kan niet alleen stationair maar ook met de hand worden gebruikt
- ▶ Flexibel uit te breiden voor nog meer toepassingsmogelijkheden

#### Technische gegevens

Opgenomen vermogen (W)	720
Aantal slagen (min <sup>-1</sup> )	1.000 – 2.900
Pendelslagafstelling in trappen	4
Zaagdiepte hout (mm)	120
Zaagdiepte NE-metaal (mm)	20
Verstek (°)	0 – 45
Zaagdiepte staal (zacht) (mm)	10
aansluiting stofafzuiging Ø (mm)	27
Afmetingen van de moduledrager (mm)	578 x 320
Gewicht van de moduledrager (kg)	3,3
gewicht (kg)	2,4



■ = MMC Electronica Multi-Material-Control

Leveringsomvang	VAP €*	Bestel-Nr.
<b>CMS-PS</b>	186,40	<b>561262</b>
bevestigingsbout, bedieningsgereedschap, in doos	225,54	
<b>CMS-MOD-PS 300 EQ-Plus</b>	471,00	<b>561263</b>
pendeldecoupeerzaag TRION PS 300 EQ-Plus, moduledrager, bevestigingsbout, bedieningsgereedschap	569,91	

### In een handomdraai van mobiel naar stationair.

Decoupeerzagen worden met deze module-drager uitgerust voor stationair werken.

Om vormen en rondingen exact te zagen of inpaswerk gemakkelijk uit te voeren.

\* Vrijblijvende adviesprijzen van de fabrikant. Prijzen kunnen per dealer verschillen.  
Excl. BTW.  
Incl. BTW.

Overzicht CMS systeem vanaf pagina 396



Decoupeerzaagbladen vanaf pagina 76

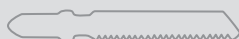

## Zagen en oscilleren

Invalcirkelzaag TS 55 R

# TS 55 R



### Nog nauwkeuriger. Nog veiliger. Nog flexibeler.

Veel wat tegenwoordig bij invalcirkelzaagmachines als standaard geldt, vindt zijn oorsprong in de TS 55 van Festool. Met een groot aantal innovaties begint het succesverhaal aan een volgend hoofdstuk. Met een uiterst platte behuizing voor nog meer flexibiliteit. Een nieuw ontwikkelde spouwmes voor nog meer zekerheid en precisie. En vele andere ideeën waardoor u nog sneller en veiliger tot het beste resultaat kunt komen.

### De beste invalcirkelzaag voor de vakman.

- ▶ Uiterst flexibel door vlakke behuizing voor minimale afstand tot de wand (12 mm)
- ▶ Hoekinstelling met ondersnijdingsfunctie van  $-1^\circ$  tot  $47^\circ$
- ▶ meeverend spouwmes voor veilig werken en eenvoudig aanzetten in een bestaande voeg
- ▶ goed zicht op aftekenlijn en zaagblad door het transparante en verschuifbare kijkvenster

Technische gegevens	TS 55 REBQ	TS 55 RQ
Opgenomen vermogen (W)	1.200	
Opgenomen vermogen (W)		1.050
Onbelast toerental ( $\text{min}^{-1}$ )	2.000 – 5.200	
Onbelast toerental ( $\text{min}^{-1}$ )		6.500
Diameter zaagblad (mm)	160	160
hoekbereik ( $^\circ$ )	$-1 - 47$	$-1 - 47$
Zaagdiepte (mm)	0 – 55	0 – 55
Zaagdiepte bij $45^\circ$ (mm)	43	43
aansluiting stofafzuiging $\varnothing$ (mm)	27/36	27/36
gewicht (kg)	4,5	4,4



= MMC Electronica Multi-Material-Control

Leveringsomvang	VAP €*	Bestel-Nr.
splinterbeveiliging, kijkvenster, bedieningsgereedschap, in SYSTAINER SYS 4 T-LOC		
<b>TS 55 RQ-Plus</b> HW universeel zaagblad W28	449,00 543,29	<b>561579</b>
<b>TS 55 REBQ-Plus</b> HW fijngetand zaagblad W48	514,00 621,94	<b>561551</b>
<b>TS 55 RQ-Plus-FS</b> HW universeel zaagblad W28, geleiderail FS 1400/2	507,00 613,47	<b>712634</b>
<b>TS 55 REBQ-Plus-FS</b> HW fijngetand zaagblad W48, geleiderail FS 1400/2	572,00 692,12	<b>561580</b>

\* Vrijblijvende adviesprijzen van de fabrikant. Prijzen kunnen per dealer verschillen.  
Excl. BTW.  
Incl. BTW.

**Systeemaccessoires**  
vanaf pagina 64

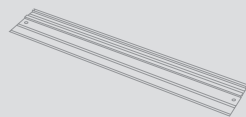

**Cirkelzaagbladen** vanaf  
pagina 80





Koolborstelloze EC-TEC motor voor een lange levensduur en hoge efficiency



TSC 55



### Zaagperfectie die nergens afstand van doet – behalve van het stopcontact.

Werkt met dezelfde precisie als de kabelvariant. Voorzien van het onvermoeibare dubbel-accuconcept en net zo sterk als de kabelversie. Hierdoor kunnen perfecte werkresultaten in de bekende kwaliteit nu ook ver van een stopcontact eenvoudig en snel worden gerealiseerd.

### De beste invalcirkelzaag voor de vakman – nu ook op accu.

- ▶ Koolborstelloze EC-TEC motor gecombineerd met Lithium-ion accu's voor maximaal zaagvermogen
- ▶ Flexibel dubbel-accuconcept: twee 18 volt accupacks (36V) voor maximaal vermogen of met één 18 volt accupack voor gering gewicht mogelijk
- ▶ EC-TEC motor met hoge toerentallen voor een perfecte zaagkwaliteit en snelle werkvoortgang
- ▶ Stofopvangzak voor stofarm werken

#### Technische gegevens

Accuspanning (V)	18/36
Onbelast toerental (min <sup>-1</sup> )	2.650 – 3.800/5.200
Diameter zaagblad (mm)	160
hoekbereik (°)	-1 – 47
Zaagdiepte (mm)	0 – 55
Zaagdiepte bij 45° (mm)	43
aansluiting stofafzuiging Ø (mm)	27/36
Accucapaciteit Li-Ion (Ah)	5,2
Gewicht 1x18V/2x18V (kg)	4,6/5,3



■ = MMC Electronica Multi-Material-Control

Leveringsomvang	VAP €*	Bestel-Nr.
HW fijngetand zaagblad W48, splinterbeveiliging, kijkvenster, stofopvangzak, bedieningsgereedschap, in SYSTAINER SYS 5 T-LOC		
<b>TSC 55 Li REB-Basic</b> zonder accupack, zonder oplaadapparaat	499,00 603,79	<b>201395</b>
<b>TSC 55 Li 5,2 REB-Plus</b> 2 x accupack BP 18 Li 5,2 AS, sneloplader TCL 6	752,00 909,92	<b>201389</b>
<b>TSC 55 Li 5,2 REB-Plus-SCA</b> 2 x accupack BP 18 Li 5,2 AS, snelopladaapparaat SCA 8	783,00 947,43	<b>201396</b>
<b>TSC 55 Li 5,2 REB-Plus/XL</b> 2 x accupack BP 18 Li 5,2 AS, 2 x sneloplader TCL 6	809,00 978,89	<b>201391</b>
<b>TSC 55 Li 5,2 REB-Plus/XL-SCA</b> 2 x accupack BP 18 Li 5,2 AS, 2 x snelopladaapparaat SCA 8	871,00 1.053,91	<b>201398</b>
<b>TSC 55 Li 5,2 REB-Set-FS</b> 2 x accupack BP 18 Li 5,2 AS, snelopladaapparaat SCA 8, geleiderail FS 1400/2	842,00 1.018,82	<b>201400</b>
<b>TSC 55 Li 5,2 REB-Set/XL-FS</b> 2 x accupack BP 18 Li 5,2 AS, 2 x snelopladaapparaat SCA 8, geleiderail FS 1400/2	932,00 1.127,72	<b>201402</b>

\* Vrijblijvende adviesprijzen van de fabrikant. Prijzen kunnen per dealer verschillen.  
Excl. BTW.  
Incl. BTW.

**Systeemaccessoires**  
vanaf pagina 64

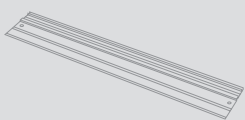

**Cirkelzaagbladen** vanaf pagina 80



**Accu- en laadtechnologie**  
vanaf pagina 10

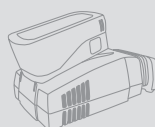

## Zagen en oscilleren

### Invalcirkelzaag TS 75



# TS 75



### Tot 75 mm niet te evenaren.

Wanneer het iets meer mag zijn. De zaagdiepte van 75 mm en het bekende invalprincipe vormen een ideale combinatie. Zo kunnen ook dikke werkstukken in één keer worden gezaagd. Hierdoor hoeft het werkstuk niet meer met veel moeite te worden omgedraaid en wordt de nabehandeling geminimaliseerd.



### De grote met diepgang.

- ▶ 75 mm zaagdiepte voor nog meer toepassingsmogelijkheden
- ▶ FastFix om eenvoudig en snel te wisselen van zaagblad en op het materiaal afgestemd te werken
- ▶ veilig en comfortabel – met slipkoppeling en terugslagstop
- ▶ Verend gelaagd spouwmes voor ongehinderde invalzaagsnedes

#### Technische gegevens

Opgenomen vermogen (W)	1.600
Onbelast toerental (min <sup>-1</sup> )	1.350 – 3.550
Diameter zaagblad (mm)	210
hoekbereik (°)	0 – 47
Zaagdiepte (mm)	0 – 75
Zaagdiepte bij 45° (mm)	55
aansluiting stofafzuiging Ø (mm)	27/36
gewicht (kg)	6,2



= MMC Electronica Multi-Material-Control

Leveringsomvang	VAP €*	Bestel-Nr.
HW Universeel zaagblad W 36, geleidestop/begrenzing FS-RSP, bedieningsgereedschap		
<b>TS 75 EBQ</b> in doos	663,00 802,23	<b>561184</b>
<b>TS 75 EBQ-Plus</b> splinterbeveiliging, in SYSTAINER SYS 5 T-LOC	700,00 847,00	<b>561436</b>
<b>TS 75 EBQ-FS</b> geleiderail FS 1400/2, in doos	736,00 890,56	<b>561185</b>
<b>TS 75 EBQ-Plus-FS</b> geleiderail FS 1400/2, splinterbeveiliging, in SYSTAINER SYS 5 T-LOC	762,00 922,02	<b>561512</b>

\* Vrijblijvende adviesprijzen van de fabrikant. Prijzen kunnen per dealer verschillen.  
Excl. BTW.  
Incl. BTW.

Systeemaccessoires  
vanaf pagina 64

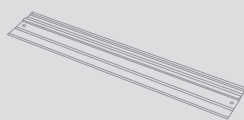

Cirkelzaagbladen vanaf  
pagina 80





# CMS-TS



### Een werkplaats hoeft niet groot te zijn.

Met de CMS-module worden de invalcirkelzagen stationaire tafelcirkelzagen voor diverse toepassingen. Afkort-, dwars- en hoekzaagsnedes zijn zo snel en eenvoudig te realiseren. De transparante beschermkap zorgt voor een goed, stofvrij zicht op werkstuk en zaagsnede.

### De invalcirkelzaag voor het CMS-systeem.

- ▶ moduledrager voor de ombouw van invalcirkelzaag naar tafelcirkelzaag
- ▶ ook inclusief invalcirkelzaag verkrijgbaar
- ▶ Invalcirkelzagen kunnen niet alleen ingebouwd maar ook mobiel worden ingezet
- ▶ Flexibel uit te breiden voor nog meer toepassingsmogelijkheden

Technische gegevens	CMS-MOD-TS 55 R	CMS-MOD-TS 75	CMS-TS 55 R Set
Opgenomen vermogen (W)	1.200	1.600	1.200
Onbelast toerental (min <sup>-1</sup> )	2.000 – 5.200	1.350 – 3.550	2.000 – 5.200
Diameter zaagblad (mm)	160	210	160
Zaaghoogte 90°/45° (mm)	0 – 51/0 – 38	0 – 70/0 – 48	0 – 51/0 – 38
aansluiting stofafzuiging Ø (mm)	27/36	27/36	27/36
Afmetingen van de moduledrager (mm)	578 x 320	578 x 320	578 x 320
Gewicht van de moduledrager (kg)	3,3	3,3	
max. zaagbreedte bij afkortzagen (mm)			830
gewicht (kg)	7,8	9,5	
max. zaagbreedte bij langzagen (mm)			576
Tafelafmetingen (mm)			585 x 400



■ = MMC Electronica Multi-Material-Control

Leveringsomvang	VAP €*	Bestel-Nr.
beschermkap met drager, bevestigingsbout, hoekaanslag, schaalverdelingen, veiligheids-duwstok, zaaghoogteinstelling, schakelaar- en spouwmesklem, in doos		
<b>CMS-TS 55 R</b>	345,40 417,93	<b>570281</b>
<b>CMS-TS 75</b>	357,80 432,94	<b>493360</b>
moduledrager, bedieningsgereedschap		
<b>CMS-MOD-TS 55 R</b> invalcirkelzaagmachine TS 55 REBQ-Plus	833,00 1.007,93	<b>570282</b>
<b>CMS-MOD-TS 75</b> invalcirkelzaagmachine TS 75 EBQ-Plus	1.007,00 1.218,47	<b>561520</b>
<b>CMS-TS 55 R Set</b> invalcirkelzaagmachine TS 55 REBQ-Plus, tafel met inklapbare poten, schuiftafel	1.289,00 1.559,69	<b>561566</b>

\* Vrijblijvende adviesprijzen van de fabrikant. Prijzen kunnen per dealer verschillen.  
Excl. BTW.  
Incl. BTW.

Overzicht CMS systeem vanaf pagina 396



Cirkelzaagbladen vanaf pagina 80



## Zagen en oscilleren

### Pendelkapzaag HK 55

# HK 55



### Flexibiliteit in de houtbouw.

De veelzijdige, krachtige en nauwkeurige zaagoplossing: geleide snedes in combinatie met de koppelbare afkorthails FSK.

### Veelzijdigheid voor de houtbouw.

- ▶ Zeer sterke 1.200 W motor met hoogwaardige elektronica zorgt voor een constante kracht bij het zagen
- ▶ Veilig en comfortabel gebruik dankzij zaagdiepte-instelling met invalfunctie, pendelkap met afstandbediening en geïntegreerd spouwmes
- ▶ Hoekinstelling met centrale klem van 0 tot 50 graden
- ▶ Zagen met systeem: de HKC in combinatie met afkorthail FSK en geleiderail FS

#### Technische gegevens

Opgenomen vermogen (W)	1.200
Onbelast toerental (min <sup>-1</sup> )	2.000 – 5.200
Diameter zaagblad (mm)	160
hoekbereik (°)	0 – 50
Zaagdiepte 0°; 90° (mm)	0 – 55
Zaagdiepte bij 45°/50° (mm)	42/38
aansluiting stofafzuiging Ø (mm)	27/36
gewicht (kg)	4,4



■ = MMC Electronica Multi-Material-Control

Leveringsomvang	VAP €*	Bestel-Nr.
HW standaard-zaagblad W18, bedieningsgereedschap, in SYSTEMAINER SYS 4 T-LOC		
<b>HK 55 EBQ-Plus</b>	361,00 436,81	<b>561731</b>
<b>HK 55 EBQ-Plus-FS</b> geleiderail FS 1400/2	414,00 500,94	<b>574673</b>
<b>HK 55 EBQ-Plus-FSK420</b> afkorthail FSK 420	486,00 588,06	<b>574678</b>

\* Vrijblijvende adviesprijzen van de fabrikant. Prijzen kunnen per dealer verschillen.  
Excl. BTW.  
Incl. BTW.

**Systeemaccessoires**  
vanaf pagina 65

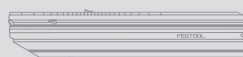

**Cirkelzaagbladen** vanaf  
pagina 80





Koolborstelloze EC-TEC motor voor een lange levensduur en hoge efficiency



HKC 55



### Meer onafhankelijkheid. Meer precisie.

De accu-pendelkapzaag HKC 55 met afkortrail FSK maakt de houtbouw nog mobieler en laat zien waartoe een zaag vandaag de dag allemaal wel niet toe in staat is, ook zonder stopcontact en kabels. Dankzij de koppelbare afkortrail FSK ontstaat er in een handomdraai een mobiel en uiterst handzaam afkort-zaagsysteem dat snedes produceert die tot op de millimeter en graad nauwkeurig zijn.

### Onafhankelijk in iedere situatie.

- ▶ Mobiliteit en onafhankelijkheid. Dankzij zeer krachtige 18V Lithium-ion accu en koppelbare afkortrails
- ▶ Koolborstelloze EC-TEC motor gecombineerd met Lithium-ion accu's voor maximaal zaagvermogen
- ▶ In combinatie met de innovatieve afkortrail: snelle en mobiele afkortsnedes onder een exacte hoek
- ▶ Veilig en comfortabel gebruik dankzij zaagdiepte-instelling met invalfunctie, pendelkap met afstandbediening en geïntegreerd spouwmes

#### Technische gegevens

Accuspanning [V]	18
Onbelast toerental [min <sup>-1</sup> ]	4.500
Diameter zaagblad (mm)	160
hoekbereik [°]	0 – 50
Zaagdiepte 0°; 90° (mm)	0 – 55
Zaagdiepte bij 45°/50° (mm)	42/38
aansluiting stofafzuiging Ø (mm)	27/36
Accucapaciteit Li-Ion [Ah]	5,2
Gewicht met Li Ion [kg]	4,1



■ = Electronic

Leveringsomvang	VAP €*	Bestel-Nr.
HW standaard-zaagblad W18, bedieningsgereedschap, in SYSTAINER SYS 4 T-LOC		
<b>HKC 55 Li EB-Basic</b> zonder accupack, zonder oplaadapparaat	359,00 434,39	<b>201358</b>
<b>HKC 55 Li 5,2 EB-Plus</b> 2 x accupack BP 18 Li 5,2 AS, sneloplader TCL 6	612,00 740,52	<b>201360</b>
<b>HKC 55 Li 5,2 EB-Plus-SCA</b> 2 x accupack BP 18 Li 5,2 AS, snelopladaapparaat SCA 8	643,00 778,03	<b>201369</b>
<b>HKC 55 Li 5,2 EB-Set-FSK420</b> 2 x accupack BP 18 Li 5,2 AS, snelopladaapparaat SCA 8, afkortrail FSK 420	774,00 936,54	<b>201372</b>
<b>HKC 55 Li 5,2 EB-Set-FS</b> 2 x accupack BP 18 Li 5,2 AS, snelopladaapparaat SCA 8, geleiderail FS 1400/2	703,00 850,63	<b>201375</b>

\* Vrijblijvende adviesprijzen van de fabrikant. Prijzen kunnen per dealer verschillen.  
Excl. BTW.  
Incl. BTW.

Systeemaccessoires  
vanaf pagina 65



Cirkelzaagbladen vanaf  
pagina 80



Accu- en laadtechnologie  
vanaf pagina 10

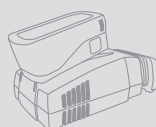

## Zagen en oscilleren

### Pendelkapzaag HK 85

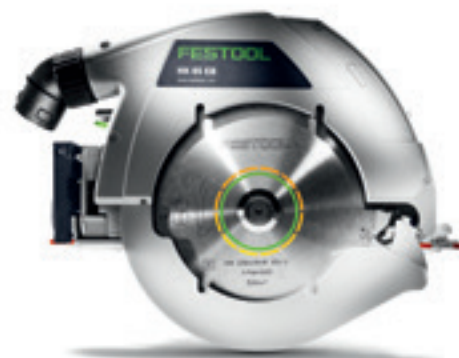

# HK 85



### Uniek: inclusief groeffrees.

In een handomdraai wordt de nieuwe pendelkapzaag HK 85 dankzij de optionele ombouwset met verstelbare groeffrees een krachtige groeffreesmachine. Ideaal voor lengte- en dwarsgroeven, zoals bijvoorbeeld bij groeven voor spanlatten en ingelegede plafonds.

### De alleskunner voor de houtbouw.

- ▶ Zeer sterke 2.300 W motor met hoogwaardige elektronica zorgt voor een constante kracht bij het zagen
- ▶ Veilig en comfortabel gebruik dankzij zaagdiepte-instelling met invalfunctie, pendelkap met afstandbediening en geïntegreerd spouwmes
- ▶ Hoekinstelling met centrale klem van 0 tot 60 graden
- ▶ Met de optionele ombouwset met verstelbare groeffrees wordt de pendelkapzaag een groeffreesmachine

#### Technische gegevens

Opgenomen vermogen (W)	2.300
Onbelast toerental (min <sup>-1</sup> )	1.500 – 3.300
Diameter zaagblad (mm)	230
hoekbereik (°)	0 – 60
Zaagdiepte 0°; 90° (mm)	0 – 85
Zaagdiepte bij 45°/60° (mm)	62/47
aansluiting stofafzuiging Ø (mm)	27/36
gewicht (kg)	7



☐ = MMC Electronica Multi-Material-Control

Leveringsomvang	VAP €*	Bestel-Nr.
HW standaard-zaagblad W24, parallelaanslag, bedieningsgereedschap		
<b>HK 85 EB</b> in doos	574,00 694,54	<b>767692</b>
<b>HK 85 EB-Plus</b> in SYSTAINER SYS 5 T-LOC	611,00 739,31	<b>767694</b>
<b>HK 85 EB-Plus-FS</b> geleiderail FS 1400/2, in SYSTAINER SYS 5 T-LOC	664,00 803,44	<b>574661</b>
<b>HK 85 EB-Plus-FSK420</b> afkortrail FSK 420, in SYSTAINER SYS 5 T-LOC	736,00 890,56	<b>574665</b>

\* Vrijblijvende adviesprijzen van de fabrikant. Prijzen kunnen per dealer verschillen.  
Excl. BTW.  
Incl. BTW.

**Systeemaccessoires  
vanaf pagina 66**



**Cirkelzaagbladen vanaf  
pagina 80**





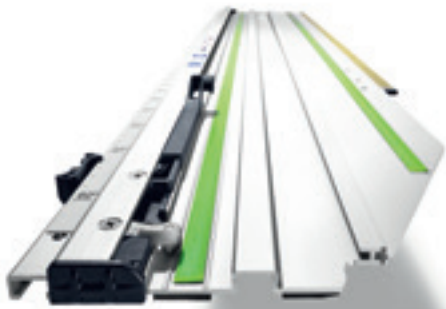

### Niet alleen zagen, maar ook afkorten.

- ▶ Pendelkapzaagmachines HK 55, HKC 55 en HK 85 kunnen eenvoudig via een snelsluiting met de afkortrail tot een eenheid worden gekoppeld
- ▶ Afkort-zaagsysteem verlicht het werk door snelle en geleide afkortzaagsnedes onder een exacte hoek
- ▶ Aanslagsysteem voor repeterende verstekzaagsnedes
- ▶ Terugloopfunctie brengt de zaag na het zagen automatisch terug in de uitgangspositie

Technische gegevens	FSK 250	FSK 420	FSK 670
zaaglengte (mm)	250	420	670
hoekbereik [°]	-45 – +60	-60 – +60	-60 – +60
gewicht (kg)	0,98	1,26	1,63



Leveringsomvang	VAP €*	Bestel-Nr.
in doos		
<b>FSK 250</b>	141,60 171,34	<b>769941</b>
<b>FSK 420</b>	163,30 197,59	<b>769942</b>
<b>FSK 670</b>	185,10 223,97	<b>769943</b>

### Klik en klaar.

De Festool pendelkapzagen HK 55, HKC 55 en HK 85 kunnen met speels gemak aan de afkortrail FSK gekoppeld worden, die in drie lengten leverbaar is. Zo ontstaat in een handomdraai een mobiel en gemakkelijk te gebruiken afkort-zaagsysteem voor zaagsnedes die tot op de millimeter en graad nauwkeurig zijn.

\* Vrijblijvende adviesprijzen van de fabrikant. Prijzen kunnen per dealer verschillen.  
Excl. BTW.  
Incl. BTW.

## Zagen en oscilleren

Handcirkelzaagmachine HK 132 – houtbewerking



# HK 132



### Drie in één.

Aan de ene kant een handcirkelzaag met 132 mm zaagdiepte. Door het zaagblad te vervangen door een keefreeskop wordt de HK 132 E een betrouwbare keefrees. Ook de ombouw naar een schaaf gaat gemakkelijk van de hand.

### Drie houtconstructiemachines in één. Zaag, keefrees en schaaf.

- ▶ Ook bij versteksnedes probleemloos zagen dankzij de afstandsbediening van de pendelkap
- ▶ Exacte versteksnedes tot 60 graden door stabiele zwenklager en precieze schaal
- ▶ Comfortabel door elektronica: zachte aanloop, constant toerental, beveiliging tegen overbelasting en bewaking van de wikkelingstemperatuur
- ▶ Veilige en juiste geleiding door praktisch aanslagsysteem: parallelaanslag, tafverbreeding en geleidingsaanslag voor geleiderails

Technische gegevens	HK 132	HK 132/RS-HK	HK 132/NS-HK
Opgenomen vermogen (W)	2.300	2.300	2.300
Onbelast toerental (min <sup>-1</sup> )	2.200	2.200	2.200
Zaagdiepte 0°; 90° (mm)	50 – 132	50 – 132	50 – 132
Zaagdiepte bij 45°/60° (mm)	85/50	85/50	85/50
Versteksnedes (°)	0 – 60	0 – 60	0 – 60
gewicht (kg)	18	18	18
Max. freesdiepte (mm)		80	
Freesdiepte max. (mm)		0 – 38	
schaafbreedte max. (mm)			50
Max. schaaftdiepte (mm)			80



□ = Electronic

Leveringsomvang	VAP €*	Bestel-Nr.
HW standaard-zaagblad W24, parallelaanslag en zaagtafelverbreeding, 10 meter aansluitkabel, in doos		
<b>HK 132 E</b>	2.040,00 2.468,40	<b>769531</b>
<b>HK 132/RS-HK</b> keepinrichting RS-HK 160 x 80	2.731,00 3.304,51	<b>561755</b>
<b>HK 132/NS-HK</b> schaafinrichting NS-HK 250 x 50	2.704,00 3.271,84	<b>561754</b>

\* Vrijblijvende adviesprijzen van de fabrikant. Prijzen kunnen per dealer verschillen.  
Excl. BTW.  
Incl. BTW.

**Systeemaccessoires  
vanaf pagina 67**

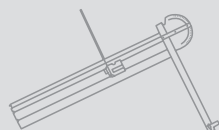

**Cirkelzaagbladen vanaf  
pagina 80**





# KAPEX KS 60



## Mobiliteit, flexibiliteit en uitstekende resultaten – perfect gecombineerd.

- ▶ Compact, licht, met ergonomische handgrepen en kabelopwikkeling
- ▶ LED-puntlicht voor een exacte weergave van de zaaglijn
- ▶ Zwaaihaak om binnen- en buitenhoeken over te brengen
- ▶ Aan weerskanten hellingshoek tot 47°/46° en verstekhoek tot 60°

### Technische gegevens

Opgenomen vermogen (W)	1.200
Onbelast toerental (min <sup>-1</sup> )	1.300 – 3.500
Diameter zaagblad (mm)	216
Zaagdiepte 90°/90° (mm)	305 x 60
Zaagdiepte bij 45°/90° (mm)	215 x 60
Zaagdiepte 45°/45° (links) (mm)	215 x 40
Hellingshoek [°]	47/46
Verstekhoek [°]	60/60
Afmetingen (LxDxH) (mm)	661 x 475 x 430
aansluiting stofafzuiging Ø (mm)	27/36
gewicht (kg)	17,8



■ = MMC Electronic Digital

Leveringsomvang	VAP €*	Bestel-Nr.
HW Universeel zaagblad W 36, schroefklem FSZ 120, bedieningsgereedschap, in doos		
<b>KS 60 E</b>	670,00 810,70	<b>561683</b>
<b>KS 60 E-Set</b>	774,00 936,54	<b>561728</b>
LED-schaduwlicht, zwaaihaak, verhoging		
<b>KS 60 E-UG-Set</b>	1.046,00 1.265,66	<b>574788</b>
LED-schaduwlicht, zwaaihaak, verhoging, onderstel		
<b>KS 60 E-UG-Set/XL</b>	1.405,00 1.700,05	<b>574789</b>
LED-schaduwlicht, zwaaihaak, verhoging, onderstel, afkortaanslag KS-UG-KS R/L, aanslagruiter, uitschuifbaar telescoopdeel met maatverdeling, uitklapbare standvoet		

\* Vrijblijvende adviesprijzen van de fabrikant. Prijzen kunnen per dealer verschillen.  
Excl. BTW.  
Incl. BTW.

**Systeemaccessoires**  
vanaf pagina 68



**Cirkelzaagbladen vanaf**  
pagina 80



## Ideaal voor mobiel gebruik.

Met maximale toepassingsmogelijkheden op locatie: Voor het pas zagen van planken en panelen 305 x 60 mm, het afkorten van plinten, profielen en kanthout tot 60 mm dik of het loepzuiver inpassen van plinten en deklijsten – snel en precies met de zwaaihaak.

## Zagen en oscilleren

Afkort-trekzaag KAPEX KS 88



# KAPEX KS 88



### Flexibel onderstel.

Comfortabel werken op karwei – het onderstel is een werk- en transportonderstel in één. Dankzij rollen en duwbeugel gemakkelijk te transporteren en met de arm precies werken tot 2,4 m zaaglengte.

### Levert in op gewicht maar niet op vermogen.

- ▶ de tweevoudig kogelgelagerde dubbele geleidekolom voor nauwkeurig werken
- ▶ compacte en lichte constructie voor comfortabel transport
- ▶ intelligente details, zoals een hoek-voorinstelknop en snelklemming om de hellingshoek snel te fixeren
- ▶ FastFix zaagbladwisseling voor op het materiaal afgestemd werken

#### Technische gegevens

Opgenomen vermogen (W)	1.600
Onbelast toerental (min <sup>-1</sup> )	1.400 – 3.400
Diameter zaagblad (mm)	260
Zaagdiepte 90°/90° (mm)	305 x 88
Zaagdiepte bij 45°/90° (mm)	215 x 88
Randprofiel diagonaalsnede 45°/90° (mm)	168
Hellingshoek (°)	47/47
Verstekhoek (°)	50/60
Afmetingen (LxDxH) (mm)	713 x 500 x 470
aansluiting stofafzuiging Ø (mm)	27/36
gewicht (kg)	20,7



□ = MMC Electronic Digital

Leveringsomvang	VAP €*	Bestel-Nr.
HW universeel zaagblad W60, werkstukkleem, bedieningsgereedschap, in doos		
<b>KS 88 E</b>	986,00 1.193,06	<b>561396</b>
<b>KS 88 E-UG-Set</b>	1.633,00 1.975,93	<b>561411</b>
KS 88 E, onderstel, aanslagruiter, uitschuifbaar telescoopdeel met maatverdeling, uitklapbare standvoet		

\* Vrijblijvende adviesprijzen van de fabrikant. Prijzen kunnen per dealer verschillen.  
Excl. BTW.  
Incl. BTW.

**Systeemaccessoires  
vanaf pagina 69**



**Cirkelzaagbladen vanaf  
pagina 80**





# KAPEX KS 120



## Extra klasse tot in het detail.

- ▶ de tweevoudig kogelgelagerde dubbele geleidekolom voor nauwkeurig werken
- ▶ dubbellijn-laser voor een exacte markering van de zaagsnede
- ▶ van voren bedienbare fijninstelling voor op de millimeter precieze instelling van de zaagbladhoek
- ▶ geïntegreerde speciale afkortstand voor zaagdieptes tot max. 120 mm

### Technische gegevens

Opgenomen vermogen (W)	1.600
Onbelast toerental (min <sup>-1</sup> )	1.400 – 3.400
Diameter zaagblad (mm)	260
Zaagdiepte 90°/90° (mm)	305 x 88
Zaagdiepte bij 45°/90° (mm)	215 x 88
Speciale zaagdiepte 90°/90° (mm)	60 x 120
Randprofiel diagonaalsnede 45°/90° (mm)	168
Hellingshoek [°]	47/47
Verstekhoek [°]	50/60
Afmetingen (LxDxH) (mm)	713 x 500 x 470
gewicht (kg)	21,5



■ = MMC Electronic Digital

Leveringsomvang	VAP €*	Bestel-Nr.
HW universeel zaagblad W60, zwaaihaak, werkstuklem, bedieningsgereedschap, in doos		
<b>KS 120 EB</b>	1.296,00 1.568,16	<b>561283</b>
<b>KS 120 UG-Set</b>	1.927,00 2.331,67	<b>561415</b>
KS 120 EB, onderstel, aanslagruiter, uitschuifbaar telescoopdeel met maatverdeling, uitklapbare standvoet		
<b>KS 120 EB-Set</b>	2.122,00 2.567,62	<b>561289</b>
multifunctionele tafel MFT KAPEX, spanset, 2 x Afkortaanslag, 2 x Hoeksteun		

\* Vrijblijvende adviesprijzen van de fabrikant. Prijzen kunnen per dealer verschillen.  
Excl. BTW.  
Incl. BTW.

**Systeemaccessoires**  
vanaf pagina 69



**Cirkelzaagbladen** vanaf  
pagina 80



## Hoogste precisie voor een perfecte snede.

De KS 120 overtuigt door zijn indrukwekkende zaagcapaciteit en geringe gewicht. Met de speciale afkortstand kunnen ook plafonddeklijsten en randprofielen in originele wandpositie worden gezaagd. Intelligente details zoals de dubbellijns laser en zwaaihaak zorgen voor een exact resultaat.

## Zagen en oscilleren

Plintenzaag SYMMETRIC SYM 70



# SYMMETRIC SYM 70



### Plint voor plint sneller.

Precisie was nog nooit zo eenvoudig: hoek opnemen, overbrengen, zagen en klaar. De SYMMETRIC SYM 70 versnelt het werk aanzienlijk door het gepatenteerde, symmetrisch lopende aanslagsysteem.

### De plintenzaag.

- ▶ gepatenteerd, symmetrisch lopend aanslagsysteem
- ▶ eenvoudig overdragen van de hoek met een zwaaihaak, altijd de juiste hoek zagen zonder rekenwerk
- ▶ eenvoudige aanslagklem, zonder gereedschap
- ▶ op het materiaal afgestemd werken dankzij de MMC elektronica

#### Technische gegevens

Opgenomen vermogen (W)	1.150
Onbelast toerental (min <sup>-1</sup> )	2.700 – 5.200
Diameter zaagblad (mm)	216
Binnenhoek (°)	0 – 68
Buitenhoek (°)	0 – 60
Max. plinthoogte (mm)	70
Max. plintbreedte (mm)	80
aansluiting stofafzuiging Ø (mm)	27/36
gewicht (kg)	9,5



■ = MMC Electronica Multi-Material-Control

Leveringsomvang	VAP €*	Bestel-Nr.
<b>SYM 70 E</b> HW fijngetand zaagblad W48, precisiezwaaihaak, schroefklem FSZ 120, bedieningsgereedschap, in doos	803,00 971,63	<b>561160</b>

\* Vrijblijvende adviesprijzen van de fabrikant. Prijzen kunnen per dealer verschillen.  
Excl. BTW.  
Incl. BTW.

**Systeemaccessoires  
vanaf pagina 70**



**Cirkelzaagbladen vanaf  
pagina 80**





design award  
winner  
2003

# PRECISIO CS 50



### Alles perfect in de hand.

- ▶ FastFix zaagbladwisseling zonder gereedschap
- ▶ multifunctionele trekgreep: één greep, alle functies in één hand
- ▶ snel omzetten van langs- op dwarsnsede met de hoekaanslag
- ▶ aan beide zijden splinterarm dankzij meelopende splinterbescherming

Technische gegevens	CS 50	CS 50 Set
Opgenomen vermogen (W)	1.200	1.200
Onbelast toerental (min <sup>-1</sup> )	1.600 – 4.200	1.600 – 4.200
Diameter zaagblad (mm)	190	190
Zaaghoogte 90°/45° (mm)	0 – 52/0 – 37	0 – 52/0 – 37
Verstek (°)	0 [-2]° – 45 [+47]	0 [-2]° – 45 [+47]
Freesoppervlak (mm)	304	304
Tafelafmetingen (mm)	585 x 400	1.010 x 810
Tafelhoogte ingeklapt (mm)	316	316
Tafelhoogte uitgeklaapt (mm)	900	900
aansluiting stofafzuiging Ø (mm)	27/36	27/36
gewicht (kg)	17,4	41,3



■ = MMC Electronic Digital

Leveringsomvang	VAP €*	Bestel-Nr.
HW universeel-zaagblad W32, hoekaanslag, 3 x splinterbeveiliging, veiligheids-duwstok, bedieningsgereedschap, in doos		
<b>CS 50 EB-Floor</b>	1.068,00 1.292,28	<b>561206</b>
<b>CS 50 EB</b> opklappoten, afzuigset	1.254,00 1.517,34	<b>561180</b>
<b>CS 50 EB-Set</b> lengte-aanslag, schuiftafel, tafolverlenging, taferverbreeding, opklappoten, afzuigset	2.070,00 2.504,70	<b>561199</b>

### Veelzijdigheid – geen punt.

Bij de interieurbouw, in de meubelindustrie en de standbouw is de PRECISIO CS 50 de juiste oplossing voor afkort- en langssneden. Vooral bij wisselende toepassingen, bij werkzaamheden buiten de werkplaats, laat hij zijn sterke punten zien dankzij zijn lage gewicht en de vele slimme functies.

\* Vrijblijvende adviesprijzen van de fabrikant. Prijzen kunnen per dealer verschillen.  
Excl. BTW.  
Incl. BTW.

**Systeemaccessoires  
vanaf pagina 71**

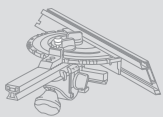

**Cirkelzaagbladen vanaf  
pagina 80**



## Zagen en oscilleren

Trek-afkortzaag PRECISIO CS 70



# PRECISIO CS 70



### Krachtig door het hout.

De grootte van de CS 70 komt met name tot zijn recht wanneer er met kracht werkstukken tot een dikte van max. 70 mm gezaagd moeten worden. Natuurlijk in de werkplaats maar ook bij werkzaamheden buiten de deur. Met de vele systeemaccessoires kan de CS 70 worden uitgebouwd tot een volwaardig zaagstation.

### Groot, sterk – en zonder compromissen.

- ▶ Krachtig werken dankzij de 2200 Watt universele motor
- ▶ 70 mm zaagdiepte voor nog meer toepassingsmogelijkheden
- ▶ snel omzetten van langs- op dwarsnsede met de hoekaanslag
- ▶ aan beide zijden splinterarm dankzij meelopende splinterbescherming

Technische gegevens	CS 70	CS 70 Set
Opgenomen vermogen (W)	2.200	2.200
Onbelast toerental (min <sup>-1</sup> )	2.000 – 4.200	2.000 – 4.200
Diameter zaagblad (mm)	225	225
Zaaghoogte 90°/45° (mm)	0 – 70/0 – 48	0 – 70/0 – 48
Verstek (°)	0 (-2)° – 45 (+47)	0 (-2)° – 45 (+47)
Freesoppervlak (mm)	320	320
Tafelafmetingen (mm)	690 x 500	1.260 x 910
Tafelhoogte ingeklapt (mm)	375	375
Tafelhoogte uitgeklaapt (mm)	900	900
aansluiting stofafzuiging Ø (mm)	27/36	27/36
gewicht (kg)	34,5	66



☐ = MMC Electronica Multi-Material-Control

Leveringsomvang	VAP €* Bestel-Nr.
HW universeel-zaagblad W32, hoekaanslag, veiligheids-duwstok, bedieningsgereedschap, in doos	
<b>CS 70 E</b>	1.486,00 <b>561138</b> 1.798,06
<b>CS 70 EB</b>	1.759,00 <b>561136</b> 2.128,39
<b>CS 70 EB-Set</b>	2.708,00 <b>561146</b> 3.276,68
schuiftafel, verbreding CS 70 VB, verlenging CS 70 L, lengte-aanslag, 3 x splinterbeveiliging, afzuigset	

\* Vrijblijvende adviesprijzen van de fabrikant. Prijzen kunnen per dealer verschillen.  
Excl. BTW.  
Incl. BTW.

**Systeemaccessoires  
vanaf pagina 72**

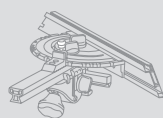

**Cirkelzaagbladen vanaf  
pagina 80**







## SSU 200

### De kleine handige machine met 200 mm zaagdiepte

- ▶ 200 mm zaagdiepte bij een gewicht van 6,5 kg
- ▶ exacte zaagsnedes door geïntegreerde geleidegroef in de alu-zool voor gebruik met de geleiderail
- ▶ veelzijdig toepasbaar voor versteksnedes tot 60°
- ▶ ketting wisselen en spannen gebeurt zonder gereedschap

#### Technische gegevens

Opgenomen vermogen (W)	1.600
Onbelast toerental (min <sup>-1</sup> )	4.600
Zaagdiepte 0°; 90°/45°/60° (mm)	200/140/100
Versteksnedes (°)	0 – 60
Zaagsnelheid ( onbelast ) (m/s)	10,6
Zwaardstand (°)	0 – 10
gewicht (kg)	6,5



■ = MMC Electronica Multi-Material-Control



### Exacte zaagsnede.

Of het nu gaat om hout of isolatiemateriaal, de zwaardzaag UNIVERS SSU 200 zaagt al het gangbare materiaal in de houtbouw tot een dikte van 200 mm.

Leveringsomvang	VAP €*	Bestel-Nr.
zaagketting Uni SC 3/8"-91 U-39E, kettingonderhoudsolie 250 ml, 7,5 m aansluitkabel, in SYSTAINER SYS 5 T-LOC		
<b>SSU 200 EB-Plus</b>	986,00 1.193,06	<b>767995</b>
<b>SSU 200 EB-Plus-FS</b> geleiderail FS 800/2	1.024,00 1.239,04	<b>769010</b>

\* Vrijblijvende adviesprijzen van de fabrikant. Prijzen kunnen per dealer verschillen.  
Excl. BTW.  
Incl. BTW.

**Systeemaccessoires**  
vanaf pagina 73



## Zagen en oscilleren

### Zwaardzaag IS 330



# IS 330



### De specialist voor het zagen van isolatiemateriaal.

De zwaardzaag IS 330 combineert de voordelen van een kettingzaag en handcirkelzaag met geleiderail in een uniek mobiel systeem. Hiermee kan drukvast isolatiemateriaal, zoals houtvezel- en PU-plaatmateriaal, gemakkelijk, snel en – dankzij de geleiderail – vooral exact pas worden gezaagd.

### De grote met 330 mm zaagdiepte.

- ▶ ideaal voor de bouw: zagen van het dikste isolatiemateriaal dankzij een zaagdiepte van 330 mm bij een gewicht van 7,0 kg
- ▶ 60°-versteksnedes met een zaagdiepte van 165 mm
- ▶ Kaarsrechte en splintervrije zaagsnedes dankzij geleiderail
- ▶ draaibare afzuigaansluiting voor de aansluiting van een stofzuiger

#### Technische gegevens

Opgenomen vermogen (W)	1.600
Onbelast toerental (min <sup>-1</sup> )	4.600
Zaagdiepte 0°; 90°/45°/60° (mm)	330/230/165
Versteksnedes (°)	0 – 60
Zaagsnelheid ( onbelast ) (m/s)	12
Zwaardstand (°)	0 – 10
gewicht (kg)	7



☐ = MMC Electronica Multi-Material-Control

Leveringsomvang	VAP €*	Bestel-Nr.
zaagketting Iso SC 3/8"-90 I-57E, zaagketting Iso Hard SC 3/8"-91 IH-57E, kettingonderhoudsolie 250 ml, 7,5 m aansluitkabel, in doos		
<b>IS 330 EB</b>	1.129,00 1.366,09	<b>767998</b>
<b>IS 330 EB-FS</b> geleiderail FS 1400/2	1.184,00 1.432,64	<b>769006</b>

\* Vrijblijvende adviesprijzen van de fabrikant. Prijzen kunnen per dealer verschillen.  
Excl. BTW.  
Incl. BTW.

#### Systeemaccessoires vanaf pagina 73





# VECTURO OS 400

## Uitgerust met de functie die beslissend is: precisie.

- ▶ Sterke 400-watt-motor met elektronische toerentalregeling voor een onveranderlijk snelle voortgang van het werk
- ▶ Ergonomisch: De slanke behuizing met rubberen greep ligt optimaal in de hand
- ▶ Diepteaanslag voor meer precisie en voor nauwkeurig zagen aan de afgetekende lijn – ideaal voor uitsnijdingen in gevoelige oppervlakken
- ▶ Flexibel gebruik, korte insteltijden: messen en accessoires worden zonder gereedschap gewisseld



## Meer precisie in elke positie.

Precieze uitsnijdingen op de afgetekende lijn met het haakse hulpstuk, vooraf bepaalde zaagsnedes met de diepteaanslag, die zonder gereedschap is in te stellen, of vlakke snedes tot aan de wand met de eveneens zonder gereedschap te monteren glij schoen. Of het nu gaat om hout, NE-metaal, composiet-materiaal of silicone: Innovatieve accessoires completeren de VECTURO met een beslissend kenmerk: precisie.

### Technische gegevens

Opgenomen vermogen (W)	400
Afgegeven vermogen (W)	220
Slingerbeweging (min <sup>-1</sup> )	11.000 – 18.500
Amplitude (°)	2
Kabellengte (m)	5
gewicht (kg)	1,6



■ = Electronic

Leveringsomvang	VAP €*	Bestel-Nr.
universeel zaagblad USB 78/32/Bi		
<b>OS 400 E-Plus</b> in SYSTAINER SYS 2 T-LOC	445,00 538,45	<b>575351</b>
<b>OS 400 E-Set</b> zaagblad HSB 50/35/J, zaagblad HSB 100/HCS, haakshulpstuk-/ dieptestop-set OS-AH/TA Set, in SYSTAINER SYS 2 T-LOC DF	613,00 741,73	<b>575352</b>

\* Vrijblijvende adviesprijzen van de fabrikant. Prijzen kunnen per dealer verschillen.  
Excl. BTW.  
Incl. BTW.

**Systeemaccessoires**  
vanaf pagina 84

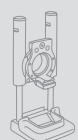

**Zaagbladen**  
vanaf pagina 85



## Zagen en oscilleren

Innovatieve accessoires voor het beslissende kenmerk: precisie.



**Ideaal voor lange, rechte snedes met een vooraf bepaalde diepte in hout:**  
de diepteaanslag met glijshoek en zaagblad.



**Voor invalzaagsnedes met vooraf bepaalde diepte:**  
de diepteaanslag – snel en zonder gereedschap gemonteerd.



**Exact zagen op de aftekenlijn door het UNIEKE haakse hulpstuk:**

Ideaal voor uitsnijdingen in gevoelige oppervlakken, voor uitkepingen, uitsparingen en invalsneden in hout, composiet, geplastificeerd materiaal en non-ferrometaal, ook op moeilijk toegankelijke plekken. En dankzij FastFix snel en zonder gereedschap gemonteerd. Hierbij is de VECTURO in het haakse hulpstuk evenals het zaagblad zelf van + tot -90° zwenkbaar in stappen van 30°.



**Voor vele verschillende toepassingen:**

met de speciale zaagbladen voor kozijnen en kunststof en een schraper voor lijmresten en siliconenkit.



**De speciale messen voor het venster:**  
voor het verwijderen van kit van het vensterglas.



**Eenvoudig mogelijk met de schraper:**  
Afname van lijmresten of silicone.



**Tot aan de rand:**  
met het haaks gebogen zaagblad.

# 1 x registreren. 4 x profiteren.

Vergeet bij de aanschaf van uw machine niet om deze binnen 30 dagen na aankoop te registreren. Dit kunt u doen op [www.festool.nl/service](http://www.festool.nl/service) of bij uw dealer.

## SERVICE all-inclusive betekent Service zonder kleine letters.

- ▶ 36 maanden gratis reparatieservice\*.
- ▶ 36 maanden gratis beschermd tegen diefstal.
- ▶ 10 jaar voorraadgarantie van reserveonderdelen.
- ▶ 15 dagen testen zonder risico.

**Vergeet daarom niet: machine direct te registreren en drie jaar lang zorgeloos werken zonder extra kosten.**

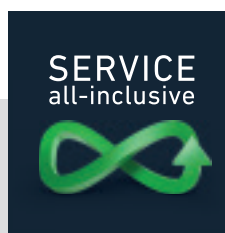

[www.festool.nl/service](http://www.festool.nl/service)  
Voer de machinegegevens in.  
Bevestig. En geniet van alle voordelen van SERVICE all-inclusive.

Meer informatie over de nieuwe SERVICE all-inclusive, plus de servicevoorwaarden en geldigheid vindt u op internet onder [www.festool.nl/service](http://www.festool.nl/service)

SERVICE all-inclusive geldt voor alle machines die na 2 april 2013 zijn aangeschaft en binnen 30 dagen na aankoop zijn geregistreerd.

\* GRATIS reparatieservice geldt niet voor beschadigingen van verbruiksmateriaal en accessoires, ondeskundig gebruik, schade door gebruik van niet-originele accessoires of reserveonderdelen, zelf gedemonteerde machines en wanneer de machine continu aan sterke slijtage onderhevig is geweest.

### Het Festool systeem.

Omdat het gewoon beter wordt als het echt past: zagen van Festool passen perfect in het systeem. De geleiderails passen bijv. zowel op de pendeldecoupeer- als op de invalcirkelzagen. Zwaaihaken kunnen multifunctioneel worden gebruikt. En met het Compact Module Systeem CMS kan een handgeleide zaag ook halfstationair gebruikt worden.



## Zagen en oscilleren

Accessoires en verbruiksmaterialen

Systeemaccessoires	62
Decoupeerzaagbladen	76
Cirkelzaagbladen	80
Zaagbladen oscillerende machine	85



# Zagen en oscilleren

## Systemaccessoires



PS/PSB 300

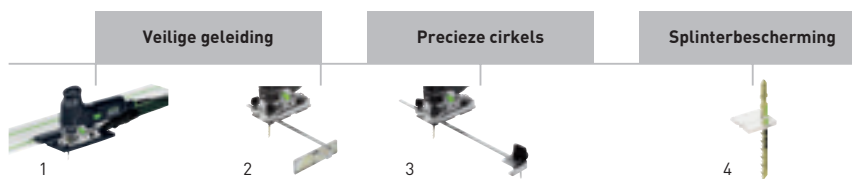

PS/PSB 420



PSC/PSBC 420

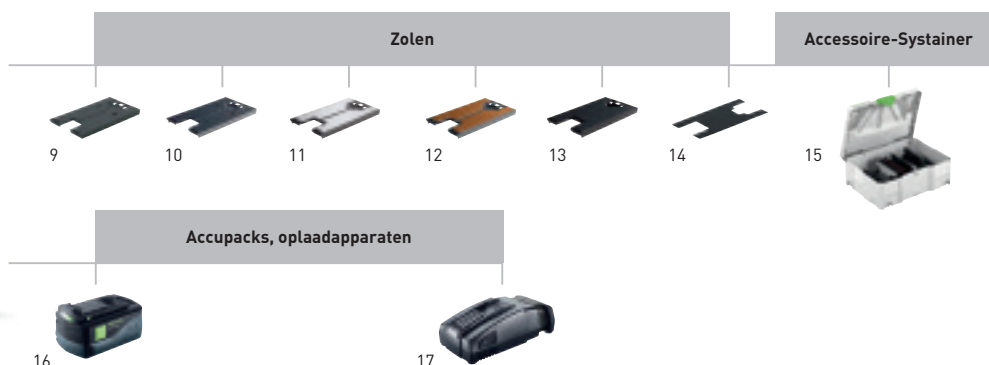

### Accessoires voor pendeldecoupeerzagen PS/PSB 300, PS/PSB 420, PSC/PSBC 420

Naam	Toelichting	VAP €*	Bestel-Nr.
1 Geleideaanslag FS-PS/PSB 300	voor PS 200, PS 300, PSB 300, PS 2, voor gebruik van de decoupeerzagen met het geleidesysteem FS en FS/2, blister-verpakking	14,70 17,79	490031
2 Parallelaanslag PA-PS/PSB 300	voor PS 300, PSB 300, PS200, PS2, max. werkstukbreedte 200 mm, blister-verpakking	26,90 32,55	490119
3 Cirkelsnijder KS-PS/PSB 300	voor PS 300, PSB 300, PS200, PS2, cirkel-Ø 130 – 720 mm, blister-verpakking	26,90 32,55	490118
4 Splinterbescherming SP-PS/PSB 300/5	voor PS 300, PSB 300, PSC 400/420, PSB(C) 400/420, voorkomt uitsplintering op zaagsnede, verpak.inh. 5 st., blister-verpakking	6,60 7,99	490120
Splinterbescherming SP-PS/PSB 300/20	voor PS 300, PSB 300, PSC 400/420, PSB(C) 400/420, voorkomt uitsplintering op zaagsnede, verpak.inh. 20 st., blister-verpakking	12,40 15,00	490121
Splinterbescherming SP-PS/5	voor PS1, PS 2, PS200 E, voorkomt uitsplintering op zaagsnede, verpak.inh. 5 st., blister-verpakking	6,60 7,99	483372
5 Verstekzool WT-PS 420	voor PS(C) 400/420, PSB(C) 400/420, voor verstekzaagsnedes van +45° tot -45°, traploze hoekinstelling, blister-verpakking	118,30 143,14	496134
6 Adapterzool ADT-PS 420	voor PS(C) 400/420, PSB(C) 400/420, voor gebruik van de PS/PSB 400 op de geleiderail, voor inbouw in het Compact Module Systeem CMS, in combinatie met cirkelsnijder KS-PS 400, blister-verpakking	14,80 17,91	497303
7 Cirkelsnijder KS-PS 420	voor PS(C) 400/420, PSB(C) 400/420, cirkel-Ø van 120 mm – 3 m, in combinatie met adapterzool ADT-PS 400, blister-verpakking	49,40 59,77	497304
8 Cirkelsnijder KS-PS 420 Set	voor PS(C) 400/420, PSB(C) 400/420, cirkel-Ø van 120 mm – 3 m, incl. adapterzool ADT-PS 420, blister-verpakking	61,90 74,90	497443
9 Loopzool LAS-PS 420	voor PS(C) 400/420, PSB(C) 400/420, kunststof allround zool voor hout of houtachtig materiaal, blister-verpakking	10,50 12,71	497297
10 Loopzool LAS-Soft-PS 420	voor PS(C) 400/420, PSB(C) 400/420, geoptimaliseerde noppen-glijzool voor hout of houtachtig materiaal, blister-verpakking	10,50 12,71	497298
11 Loopzool LAS-HGW-PS 420	voor PS(C) 400/420, PSB(C) 400/420, duurzame Pertinax zool voor hout of houtachtig materiaal, blister-verpakking	15,70 19,00	497299
12 Loopzool LAS-St-PS 420	voor PS(C) 400/420, PSB(C) 400/420, geschikt voor metaal, blister-verpakking	15,70 19,00	497300
13 Loopzool LAS-STF-PS 420	voor PS(C) 400/420, PSB(C) 400/420, voor kwetsbare oppervlakken, blister-verpakking	15,70 19,00	497301
14 Reservevilt EF-LAS-STF-PS 420	voor PS(C) 400/420, PSB(C) 400/420, 5 x reservevilt voor StickFix loopzool LAS-STF-PS 420, blister-verpakking	9,20 11,13	497444
15 Accessoire-SYS ZH-SYS-PS 420	voor PS(C) 400/420, PSB(C) 400/420, 5 splinterbescherming, loopzool zacht, loopzool hard, loopzool staal, StickFix loopzool, verstekzool, adapterzool, cirkelsnijder, StickFix vilt, in SYSTEMER SYS 2 T-LOC	237,40 287,25	497709



**Accessoires voor pendeldecoupeerzagen PS/PSB 300, PS/PSB 420, PSC/PSBC 420**

Naam	Toelichting	VAP €*	Bestel-Nr.
<b>16 Accupack BP 18 Li 5,2 AS</b>	met AIRSTREAM-functie, lithium-ion (Li-ion) reserveaccupack voor alle Festool 18 V accugereedschap (behalve CXS/TXS), spanning 18 V, capaciteit 5,2 Ah, gewicht 0,7 kg, blister-verpakking	98,00 118,58	<b>200181</b>
<b>Accupack BP 18 Li 5,2 AS-ASI</b>	Bluetooth Lithium-ion (Li-ion) accupack met AIRSTREAM functie voor alle Festool 18 V accugereedschappen (behalve CXS/TXS), dankzij Bluetooth kan de CLEANTEC mobiele stofzuiger bij het inschakelen van het accugereedschap automatisch worden gestart (als de Bluetooth module in het vrije slot van de CLEANTEC stofzuiger is geplaatst), spanning 18 V, capaciteit 5,2 Ah, gewicht 0,7 kg, in doos	120,10 145,32	<b>202479</b>
<b>Accupack BP 18 Li 6,2 AS-ASI</b>	Bluetooth Lithium-ion (Li-ion) accupack met AIRSTREAM functie voor alle Festool 18 V accugereedschappen (behalve CXS/TXS), dankzij Bluetooth kan de CLEANTEC mobiele stofzuiger bij het inschakelen van het accugereedschap automatisch worden gestart (als de Bluetooth module in het vrije slot van de CLEANTEC stofzuiger is geplaatst), spanning 18 V, capaciteit 6,2 Ah, gewicht 0,7 kg, in doos	150,60 182,23	<b>201797</b>
<b>Accupack BP 18 Li 3,1 C</b>	compacte, lichte uitvoering, lithium-ion (Li-ion) reserveaccupack voor alle Festool 18 V accugereedschap (behalve TSC 55, CXS/TXS), spanning 18 V, capaciteit 3,1 Ah, gewicht 0,4 kg, blister-verpakking	72,00 87,12	<b>201789</b>
<b>17 Sneloplaadapparaat TCL 6</b>	voor alle Li-ion accupacks (behalve CXS/TXS), lithium-ion (Li-ion) reserve-oplaadapparaat voor alle 10,8 – 18 V accupacks, laadstroom 6 A, ingangsspanning 220 – 240 V, gewicht 0,8 kg, blister-verpakking	57,00 68,97	<b>201135</b>
<b>Sneloplaadapparaat SCA 8</b>	voor alle Li-ion accupacks (behalve CXS/TXS), met AIRSTREAM-functie, lithium-ion (Li-ion) reserve-oplaadapparaat voor alle 10,8 – 18 V accupacks, laadstroom 8 A, ingangsspanning 220 – 240 V, gewicht 1,1 kg, blister-verpakking	88,00 106,48	<b>200178</b>
<b>Accu- en laadtechnologie</b>	vanaf pagina 10		
<b>18 Geleiderails</b>	zie het hoofdstuk Organisatie op de werkvloer vanaf pagina 400		

## Zagen en oscilleren

### Systemaccessoires

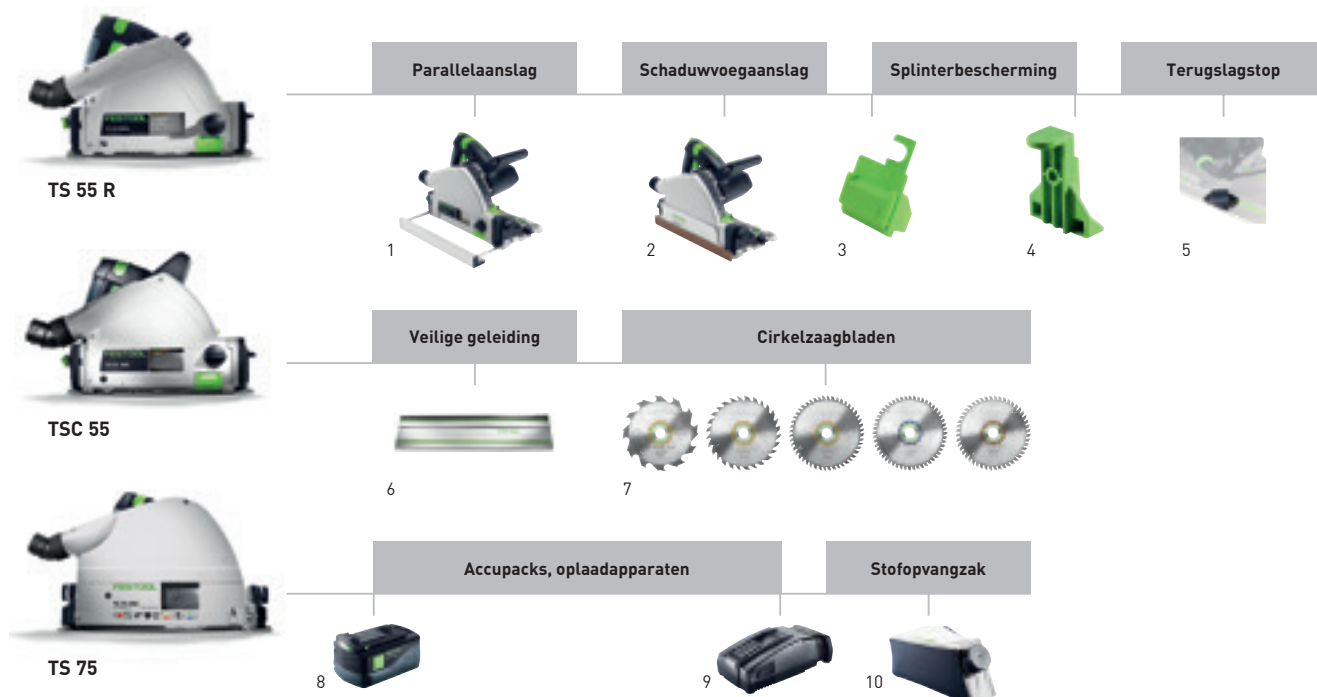

#### Accessoires voor invalcirkelzaag TS 55 R, TSC 55, TS 75

Naam	Toelichting	VAP €*	Bestel-Nr.
<b>1 Parallelaanslag PA-TS 55</b>	voor TS 55, TS 55 R, TSC 55, ook als tafelverbredening inzetbaar, tweezijdig geleide parallelaanslag, max. werkstukbreedte 100 mm, in doos	46,20 55,90	<b>491469</b>
<b>Parallelaanslag PA-TS 75</b>	voor TS 75, tweezijdig geleide parallelaanslag, ook als tafelverbredening inzetbaar, max. werkstukbreedte 100 mm, in doos	52,80 63,89	<b>492243</b>
<b>2 Afdekking ABSA-TS 55</b>	voor TS 55, TS 55 R, TSC 55, ook als schaduwoegaanslag te gebruiken, afdekking voor verbeterde stofafzuiging, schaduwoegbreedte TS 55 15 - 46 mm, in doos	45,80 55,42	<b>491750</b>
<b>3 Splinterbescherming SP-TS 55 R/5</b>	voor TS 55 R, TSC 55, met en zonder geleiderail inzetbaar, voor splintervrije zaagsneden rechts van het zaagblad, verpak.inh. 5 st., blister-verpakking	13,80 16,70	<b>499011</b>
<b>4 Splinterbescherming SP-TS 55/5</b>	voor TS 55 en TS 75, voor splintervrije zaagsneden rechts van het zaagblad, met en zonder geleiderail inzetbaar, verpak.inh. 5 st., blister-verpakking	13,80 16,70	<b>491473</b>
<b>5 Terugslagstop FS-RSP</b>	voor TS 55, TS 55 R, TSC 55, TS 75, HKC 55, HK 55, ook als geleidestop inzetbaar, dient als voorste en achterste stop op een geleiderail FS/2, blister-verpakking	16,20 19,60	<b>491582</b>
<b>6 Geleiderails</b>	zie het hoofdstuk Organisatie op de werkvloer vanaf pagina 400		
<b>7 Cirkelzaagbladen</b>	vanaf pagina 80		
<b>8 Accupack BP 18 Li 5,2 AS</b>	met AIRSTREAM-functie, lithium-ion (Li-ion) reserveaccupack voor alle Festool 18 V accugereedschap (behalve CXS/TXS), spanning 18 V, capaciteit 5,2 Ah, gewicht 0,7 kg, blister-verpakking	98,00 118,58	<b>200181</b>
<b>Accupack BP 18 Li 5,2 AS-ASI</b>	Bluetooth Lithium-ion (Li-ion) accupack met AIRSTREAM functie voor alle Festool 18 V accugereedschappen (behalve CXS/TXS), dankzij Bluetooth kan de CLEANTEC mobiele stofzuiger bij het inschakelen van het accugereedschap automatisch worden gestart (als de Bluetooth module in het vrije slot van de CLEANTEC stofzuiger is geplaatst), spanning 18 V, capaciteit 5,2 Ah, gewicht 0,7 kg, in doos	120,10 145,32	<b>202479</b>
<b>Accupack BP 18 Li 6,2 AS-ASI</b>	Bluetooth Lithium-ion (Li-ion) accupack met AIRSTREAM functie voor alle Festool 18 V accugereedschappen (behalve CXS/TXS), dankzij Bluetooth kan de CLEANTEC mobiele stofzuiger bij het inschakelen van het accugereedschap automatisch worden gestart (als de Bluetooth module in het vrije slot van de CLEANTEC stofzuiger is geplaatst), spanning 18 V, capaciteit 6,2 Ah, gewicht 0,7 kg, in doos	150,60 182,23	<b>201797</b>
<b>9 Sneloplaadapparaat TCL 6</b>	voor alle Li-ion accupacks (behalve CXS/TXS), lithium-ion (Li-ion) reserve-oplaadapparaat voor alle 10,8 - 18 V accupacks, laadstroom 6 A, ingangsspanning 220 - 240 V, gewicht 0,8 kg, blister-verpakking	57,00 68,97	<b>201135</b>
<b>Sneloplaadapparaat SCA 8</b>	voor alle Li-ion accupacks (behalve CXS/TXS), met AIRSTREAM-functie, lithium-ion (Li-ion) reserve-oplaadapparaat voor alle 10,8 - 18 V accupacks, laadstroom 8 A, ingangsspanning 220 - 240 V, gewicht 1,1 kg, blister-verpakking	88,00 106,48	<b>200178</b>
<b>Accu- en laadtechnologie</b>	vanaf pagina 10		
<b>10 Stofopvangzak SB-TSC</b>	voor TSC 55, HKC 55, opvouwbaar voor plaatsbesparend transport, voor alle houtmaterialen, met sluitklep, blister-verpakking	33,30 40,29	<b>500393</b>



HK 55



HKC 55



### Accessoires voor pendelkapzaagmachines HK 55, HKC 55

Naam	Toelichting	VAP €*	Bestel-Nr.
<b>1 Afkortrail FSK 250</b>	voor HKC 55, HK 55, HK 85, zaaglengte 250 mm, hoekbereik -45 – +60°, gewicht 0,98 kg, in doos	141,60 171,34	<b>769941</b>
<b>Afkortrail FSK 420</b>	voor HKC 55, HK 55, HK 85, zaaglengte 420 mm, hoekbereik -60 – +60°, gewicht 1,26 kg, in doos	163,30 197,59	<b>769942</b>
<b>Afkortrail FSK 670</b>	voor HKC 55, HK 55, HK 85, zaaglengte 670 mm, hoekbereik -60 – +60°, gewicht 1,63 kg, in doos	185,10 223,97	<b>769943</b>
<b>2 Transporttas FSK420-BAG</b>	voor FSK 250, FSK 420, transporttas met schouderriem	53,50 64,74	<b>200160</b>
<b>Transporttas FSK670-BAG</b>	voor FSK 670, transporttas met schouderriem	64,30 77,80	<b>200161</b>
<b>3 Cirkelzaagbladen</b>	vanaf pagina 80		
<b>4 Terugslagstop FS-RSP</b>	voor TS 55, TS 55 R, TSC 55, TS 75, HKC 55, HK 55, ook als geleidestop inzetbaar, dient als voorste en achterste stop op een geleiderail FS/2, blister-verpakking	16,20 19,60	<b>491582</b>
<b>5 Parallelaanslag PA-HKC 55</b>	voor HKC 55, HK 55, ook als tafelverbreding inzetbaar, tweezijdig geleide parallelaanslag, in doos	45,10 54,57	<b>500464</b>
<b>6 Geleiderails</b>	zie het hoofdstuk Organisatie op de werkvloer vanaf pagina 400		
<b>7 Accupack BP 18 Li 5,2 AS</b>	met AIRSTREAM-functie, lithium-ion (Li-ion) reserveaccupack voor alle Festool 18 V accugereedschap (behalve CXS/TXS), spanning 18 V, capaciteit 5,2 Ah, gewicht 0,7 kg, blister-verpakking	98,00 118,58	<b>200181</b>
<b>Accupack BP 18 Li 5,2 AS-ASI</b>	Bluetooth Lithium-ion (Li-ion) accupack met AIRSTREAM functie voor alle Festool 18 V accugereedschappen (behalve CXS/TXS), dankzij Bluetooth kan de CLEANTEC mobiele stofzuiger bij het inschakelen van het accugereedschap automatisch worden gestart (als de Bluetooth module in het vrije slot van de CLEANTEC stofzuiger is geplaatst), spanning 18 V, capaciteit 5,2 Ah, gewicht 0,7 kg, in doos	120,10 145,32	<b>202479</b>
<b>Accupack BP 18 Li 6,2 AS-ASI</b>	Bluetooth Lithium-ion (Li-ion) accupack met AIRSTREAM functie voor alle Festool 18 V accugereedschappen (behalve CXS/TXS), dankzij Bluetooth kan de CLEANTEC mobiele stofzuiger bij het inschakelen van het accugereedschap automatisch worden gestart (als de Bluetooth module in het vrije slot van de CLEANTEC stofzuiger is geplaatst), spanning 18 V, capaciteit 6,2 Ah, gewicht 0,7 kg, in doos	150,60 182,23	<b>201797</b>
<b>8 Sneloplaadapparaat TCL 6</b>	voor alle Li-ion accupacks (behalve CXS/TXS), lithium-ion (Li-ion) reserve-oplaadapparaat voor alle 10,8 – 18 V accupacks, laadstroom 6 A, ingangsspanning 220 – 240 V, gewicht 0,8 kg, blister-verpakking	57,00 68,97	<b>201135</b>
<b>Sneloplaadapparaat SCA 8</b>	voor alle Li-ion accupacks (behalve CXS/TXS), met AIRSTREAM-functie, lithium-ion (Li-ion) reserve-oplaadapparaat voor alle 10,8 – 18 V accupacks, laadstroom 8 A, ingangsspanning 220 – 240 V, gewicht 1,1 kg, blister-verpakking	88,00 106,48	<b>200178</b>
<b>Accu- en laadtechnologie</b>	vanaf pagina 10		
<b>9 Stofopvangzak SB-TSC</b>	voor TSC 55, HKC 55, opvouwbaar voor plaatsbesparend transport, voor alle houtmaterialen, met sluitklep, blister-verpakking	33,30 40,29	<b>500393</b>

## Zagen en oscilleren

### Systemaccessoires

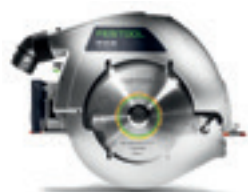

HK 85

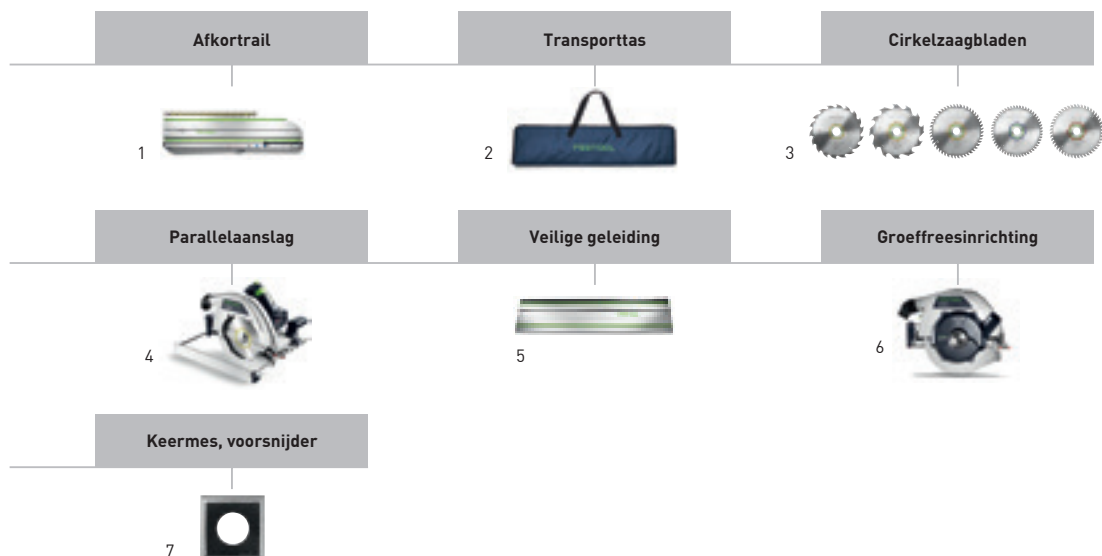

### Accessoires voor pendelkapzaagmachine HK 85

Naam	Toelichting	VAP €*	Bestel-Nr.
<b>1 Afkortrail FSK 250</b>	voor HKC 55, HK 55, HK 85, zaaglengte 250 mm, hoekbereik -45 – +60°, gewicht 0,98 kg, in doos	141,60 171,34	<b>769941</b>
<b>Afkortrail FSK 420</b>	voor HKC 55, HK 55, HK 85, zaaglengte 420 mm, hoekbereik -60 – +60°, gewicht 1,26 kg, in doos	163,30 197,59	<b>769942</b>
<b>Afkortrail FSK 670</b>	voor HKC 55, HK 55, HK 85, zaaglengte 670 mm, hoekbereik -60 – +60°, gewicht 1,63 kg, in doos	185,10 223,97	<b>769943</b>
<b>2 Transporttas FSK420-BAG</b>	voor FSK 250, FSK 420, transporttas met schouderriem	53,50 64,74	<b>200160</b>
<b>Transporttas FSK670-BAG</b>	voor FSK 670, transporttas met schouderriem	64,30 77,80	<b>200161</b>
<b>3 Cirkelzaagbladen</b>	vanaf pagina 80		
<b>4 Parallelaanslag PA-HK 85</b>	voor HK 85, ook als tafelverbreding inzetbaar, tweezijdig geleide parallelaanslag, in doos	52,30 63,28	<b>500645</b>
<b>Parallelaanslag PA-A-HK 85</b>	voor HK 85, aan beide kanten geleide, haaks gebogen parallelaanslag, in doos	85,10 102,97	<b>574670</b>
<b>5 Geleiderails</b>	zie het hoofdstuk Organisatie op de werkvloer vanaf pagina 400		
<b>6 Groeffreesinrichting VN-HK85 130x16-25</b>	voor HK 85, voor het frezen van dwars- en lengtegroeven; freesdiepte 0 tot 35 mm en freesbreedte instelbaar van 16 tot 25 mm, keermessen HW-WP 14x14x2, verstelbare groeffrees Ø 130 x 16-25 mm, beschermkap (vast), beschermkap (beweegbaar), Spanring, Tegenflens, afstandschijven, aansluiting stofafzuiging Ø 36 mm, gewicht 0,9 kg, in SYSTAINER SYS 1 T-LOC	511,60 619,04	<b>200163</b>
<b>7 Reservemes HW-WP 14x14x2/12</b>	voor verstelbare groeffrees HK 85, afmetingen [L x B x H] 14 x 14 x 2 mm, verpak.inh. 12 st., blister-verpakking	63,30 76,59	<b>574671</b>



HK 132

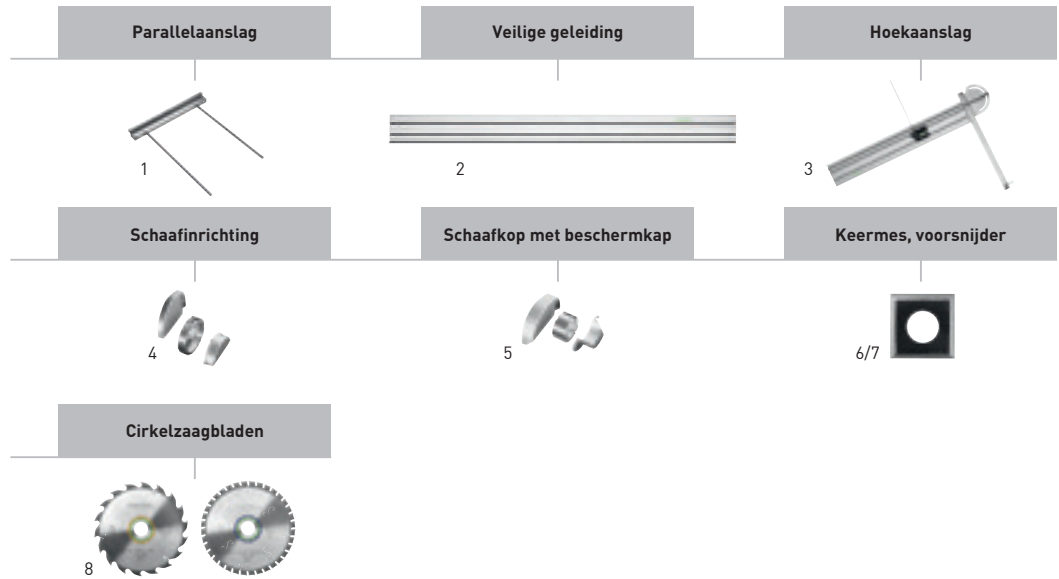

### Accessoires voor handcirkelzaagmachine HK 132 – houtbewerking

Naam	Toelichting	VAP €*	Bestel-Nr.
<b>1 Parallelaanslag PG-HK 132</b>	voor HK 132, voor gebruik van de HK 132 met geleiderails type GC 2000/3000, in doos	127,10 153,79	<b>769538</b>
<b>2 Geleiderail GC 2000</b>	voor HK 132, 2000 mm lang, in houten kist	248,00 300,08	<b>769669</b>
<b>Geleiderail GC 3000</b>	voor HK 132, 3000 mm lang, in houten kist	343,90 416,12	<b>769670</b>
<b>3 Hoekaanslag GC 1000-WA</b>	voor HK 132, Hoekinstelling met 1000 mm lange geleiderail en freesindicatie, Hoekaanslag, traploos verstelbaar naar beide zijden tot 90°, Met zaagindicatie voor het instellen volgens aftekenlijn voor elke verstekhoek, in doos	309,90 374,98	<b>769671</b>
<b>4 Schaafinrichting NS-HK 250x50</b>	voor HK 132, HM-voorsnijder 14 x 14 x 2,0 mm, HM-keermes 50 x 12 x 1,5 mm, beschermkap, 1 bewegende beschermkap met afstandbediening, spanlijsten, schaafkop-Ø 250 mm, schaafbreedte 50 mm, schaafdiepte 0-80 mm, boring 30 mm, gewicht 6,8 kg, in doos	1.081,90 1.309,10	<b>769539</b>
<b>5 Schaafkop met beschermkap RS-HK 160x80</b>	voor HK 132, groeffkop Ø 160 x 80 mm, 3 x HM-keermes 80 x 13 x 2,2 mm, HM-voorsnijder 14 x 14 x 2,0 mm, beschermkap, 1 bewegende beschermkap met afstandbediening, spanlijsten, schaafkop-Ø 160 mm, schaafbreedte 80 mm, schaafdiepte 0-38 mm, boring 30 mm, gewicht 7,1 kg, in doos	1.110,40 1.343,58	<b>769540</b>
<b>6 Keermessen CT-HK HW 50x12x1,5/3</b>	voor schaafkop NS-HK 250 x 50 en vlakfreeskop Ø 260 x 50, NS-CSP 250 x 50, HK 132, verpak.inh. 3 st., afmetingen 50 x 12 x 1,5 mm, blister-verpakking	33,80 40,90	<b>769544</b>
<b>Keermessen CT-HK HW 80x13x2,2/3</b>	voor groeffkop RS-HK 160 x 80, RS-CSP 160 x 80, HK 132, verpak.inh. 3 st., afmetingen 80 x 13 x 2,2 mm, blister-verpakking	130,30 157,66	<b>769543</b>
<b>7 Voorsnijder CT-HK HW 14x14x2/6</b>	voor schaaf- en groeffkop, voor HK 132, verpak.inh. 6 st., afmetingen 14 x 14 x 2 mm, blister-verpakking	35,20 42,59	<b>769542</b>
<b>8 Cirkelzaagbladen</b>	vanaf pagina 80		

# Zagen en oscilleren

## Systemaccessoires



KS 60

### Onder de juiste hoek werken



1



2



3

### Veilig steunstuk, precieze resultaten



4



5



6

### Stationair werken, flexibel transport



7



8



9



10

### Cirkelzaagbladen

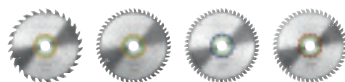

11

## Accessoires voor afkort-trekzaag KAPEX KS 60

Naam	Toelichting	VAP €*	Bestel-Nr.
1 Zwaaihaak SM-KS	voor KS 60, KS 120, zwaaihaak voor het overbrengen van de hoek op de afkortzaag, voor binnen- en buitenhoek, hoekdeellijn wordt automatisch gegenereerd, rekenen niet nodig, blister-verpakking	108,30 131,04	200127
2 Afkortaanslag KA-UG-KS 60-L	voor KS 60, voor gebruik in combinatie met het Festool-onderstel UG-KAPEX KS 60, aanslagruiter, uitschuifbaar telescoopdeel met maatverdeling, uitklapbare standvoet, maatverdeling, lengte arm (zonder telescoop) 1.480 mm, max lengte 2.400 mm, gewicht 4,6 kg, in doos	224,70 271,89	201907
3 Afkortaanslag KA-UG-KS 60-R	voor KS 60, voor gebruik in combinatie met het Festool-onderstel UG-KAPEX KS 60, aanslagruiter, uitschuifbaar telescoopdeel met maatverdeling, uitklapbare standvoet, maatverdeling, lengte arm (zonder telescoop) 1.480 mm, max lengte 2.400 mm, gewicht 4,6 kg, in doos	224,70 271,89	201908
Afkortaanslag KA-UG-KS 60-R/L	voor KS 60, voor gebruik in combinatie met het Festool-onderstel UG-KAPEX KS 60, bestaande uit KA-UG-L en KA-UG-R, aanslagruiter, uitschuifbaar telescoopdeel met maatverdeling, uitklapbare standvoet, maatverdeling, lengte arm (zonder telescoop) 1.480 mm, max lengte 2.400 mm, in doos	448,90 543,17	201909
4 Schroefklem FSZ 120	voor FS/2, MFT, volledig stalen uitvoering, spanbreedte 120 mm, verpak.inh. 2 st., blister-verpakking	37,70 45,62	489570
5 Verhoging A-SYS-KS 60	voor KS 60, tussenvoeten om de hoogte van de KS 60 af te stellen op de hoogte van een SYSTEMAINER SYS 1 T-LOC en Classic, tafelhoogte=Systemainer: lange werkstukken kunnen bij het werken op de vloer gemakkelijk worden ondersteund, als aanvulling op de KS 60, bij de levering van de KS 60 SET-varianten al inbegrepen, in doos	30,40 36,78	500121
6 Schaduwlicht SL-KS 60	voor KS 60, LED-schaduwlicht voor een exacte zaaglijnindicatie en een optimaal zicht op de afgetekende lijn, als aanvulling op de KS 60, bij de levering van de KS 60 SET-varianten al inbegrepen, blister-verpakking	51,30 62,07	500120
7 Onderstel UG-KA-KS 60 Set	voor KS 60, gewoon inklappen voor het transport, (afkortaanslagen KA-UG-R en KA-UG-L bij de levering inbegrepen), werkhoogte 900 mm, gewicht 21 kg, in doos	708,30 857,04	202055
Onderstel UG-KS 60	voor KS 60, gewoon inklappen voor het transport, werkhoogte 900 mm, gewicht 13 kg, in doos	367,90 445,16	200129
8 Adapterplaat UG-AD-KS 60	voor KS 60, adapterplaat inclusief zaagbladbox voor de bevestiging van de KS 60 op het onderstel UG-KAPEX KS 60, in doos	109,80 132,86	202056
9 Multifunctionele tafel MFT KAPEX	voor gebruik als onderstel voor de KAPEX, spanset SZ-KS noodzakelijk voor bevestiging, tafel met inklapbare poten, tafelformaat 869 x 581 mm, werkhoogte/met opklappoten 180 mm, werkhoogte met poten 790 mm, belastbaarheid 120 kg, gewicht 19 kg, in doos	375,20 453,99	495465
10 Spanset SZ-KS	voor KS 60, KS 88, KS 120, voor het vastschroeven van de KS op de multifunctionele tafel, blister-verpakking	14,10 17,06	494693
11 Cirkelzaagbladen	vanaf pagina 80		



### Accessoires voor afkort-trekzaag KAPEX KS 88, KS 120

Naam	Toelichting	VAP €*	Bestel-Nr.
<b>1 Zwaaihaak SM-KS</b>	voor KS 60, KS 120, zwaaihaak voor het overbrengen van de hoek op de afkortzaag, voor binnen- en buitenhoek, hoekdeellijn wordt automatisch gegenereerd, rekenen niet nodig, blister-verpakking	108,30 131,04	<b>200127</b>
<b>2 Afkortaanslag KA-UG-KS 120-L</b>	voor KS 120, KS 88, voor gebruik in combinatie met het Festool-onderstel UG-KAPEX KS 120, maatverdeling, aanslagruiter, uitschuifbaar telescoopdeel met maatverdeling, uitklapbare standvoet, lengte arm (zonder telescoop) 1.480 mm, max lengte 2.400 mm, gewicht 4,6 kg, in doos	224,70 271,89	<b>497353</b>
<b>Afkortaanslag KA-KS 120-L</b>	voor KS 120, KS 88, meetlint eenvoudig uit te trekken dankzij het telescoopmechanisme, alleen compatibel met hoeksteun AB-KS, voor gebruik in combinatie met een Festool multifunctionele tafel (MFT) of een werktafel met een tafelhoogte van 790 mm, aanslagruiter, steunstuk, maatverdeling, statiefvoet, totaallengte 1.280 – 2.070 mm, zaaglengte 380 – 2.300 mm, in doos	321,80 389,38	<b>495969</b>
<b>3 Afkortaanslag KA-UG-KS 120-R</b>	voor KS 120, KS 88, voor gebruik in combinatie met het Festool-onderstel UG-KAPEX KS 120, maatverdeling, aanslagruiter, uitschuifbaar telescoopdeel met maatverdeling, uitklapbare standvoet, lengte arm (zonder telescoop) 1.480 mm, max lengte 2.400 mm, gewicht 4,6 kg, in doos	224,70 271,89	<b>497352</b>
<b>Afkortaanslag KA-KS 120-R</b>	voor KS 120, KS 88, meetlint eenvoudig uit te trekken dankzij het telescoopmechanisme, alleen compatibel met hoeksteun AB-KS, voor gebruik in combinatie met een Festool multifunctionele tafel (MFT) of een werktafel met een tafelhoogte van 790 mm, aanslagruiter, maatverdeling, statiefvoet, steunstuk, totaallengte 1.280 – 2.070 mm, zaaglengte 380 – 2.300 mm, in doos	321,80 389,38	<b>495968</b>
<b>Afkortaanslag KA-UG-KS 120-R/L</b>	voor KS 120, KS 88, bestaande uit KA-UG-L en KA-UG-R, voor gebruik in combinatie met het Festool-onderstel UG-KAPEX KS 120, maatverdeling, aanslagruiter, uitschuifbaar telescoopdeel met maatverdeling, uitklapbare standvoet, lengte arm (zonder telescoop) 1.480 mm, max lengte 2.400 mm, in doos	448,90 543,17	<b>497514</b>
<b>4 Aanslagruiter KA-AR</b>	voor CS 50, CS 70, om werkstukken aan te slaan op de afkortaanslag CS 70 KA, Basis KA 100/200 en KA-KS L/R, blister-verpakking	33,10 40,05	<b>488560</b>
<b>5 Klem KL-KS 120</b>	voor KS 120, KS 88, kan links of rechts gebruikt worden, werkstukkleem voor het fixeren van de werkstukken, in de leveringsomvang van de KS 120 inbegrepen, max. werkstukhoogte 120 mm, blister-verpakking	49,40 59,77	<b>494391</b>
<b>6 Hoeksteun AB-KS 120</b>	voor KS 120, KS 88, aanslag voor het aanleggen van randprofielen in schuine stand, dient ook voor de bevestiging van de afkortaanslag KA-KS, alleen compatibel met KA-KS, hoeksteun met tafelerbreiding, blister-verpakking	67,50 81,68	<b>494369</b>
<b>7 Onderstel UG-KA-KS 120-Set</b>	voor KS 120, KS 88, gewoon inklappen voor het transport, (afkortaanslagen KA-UG-R en KA-UG-L bij de levering inbegrepen), transportrollen, Afkortaanslag KA-UG-KS 120-R, Afkortaanslag KA-UG-KS 120-L, werkhogte 900 mm, gewicht 21 kg, in doos	708,30 857,04	<b>497354</b>
<b>Onderstel UG-KAPEX KS 120</b>	voor KS 120, KS 88, gewoon inklappen voor het transport, transportrollen, werkhogte 900 mm, gewicht 10,1 kg, in doos	367,90 445,16	<b>497351</b>
<b>8 Multifunctionele tafel MFT KAPEX</b>	voor gebruik als onderstel voor de KAPEX, spanset SZ-KS noodzakelijk voor bevestiging, tafel met inklapbare poten, tafelfmetingen 869 x 581 mm, werkhogte/met opklappoten 180 mm, werkhogte met poten 790 mm, belastbaarheid 120 kg, gewicht 19 kg, in doos	375,20 453,99	<b>495465</b>
<b>9 Spanset SZ-KS</b>	voor KS 60, KS 88, KS 120, voor het vastschroeven van de KS op de multifunctionele tafel, blister-verpakking	14,10 17,06	<b>494693</b>
<b>10 Cirkelzaagbladen</b>	vanaf pagina 80		

## Zagen en oscilleren

### Systeemaccessoires

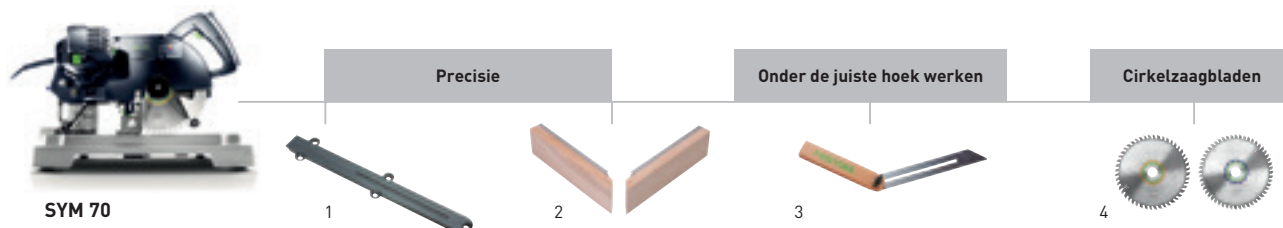

#### Accessoires voor plintenzaag SYMMETRIC SYM 70

Naam	Toelichting	VAP €*	Bestel-Nr.
1 Tafelinlegstuk TE-SYM 70	voor SYMMETRIC 70 E, verpak.inh. 3 st., blister-verpakking	20,70 25,05	491054
2 Reserve-aanslag ZA-SYM 70 E	voor SYMMETRIC 70 E, voor het zagen van lijsten, verpak.inh. 2 st., in doos	45,80 55,42	491886
3 Precisie-zwaaihaak SM-SYM 70	voor SYMMETRIC 70 E, blister-verpakking	29,40 35,57	491053
4 Cirkelzaagbladen	vanaf pagina 80		



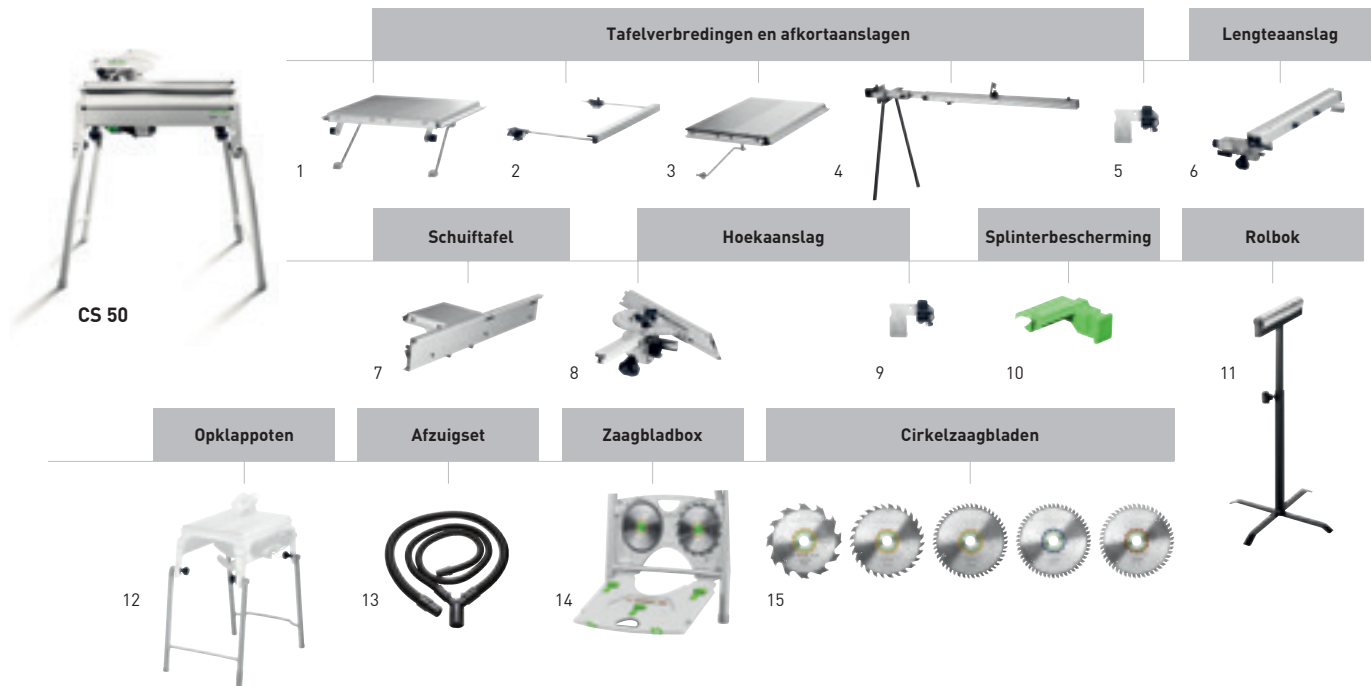

### Accessoires voor trek-afkortzaag CS 50

Naam	Toelichting	VAP €*	Bestel-Nr.
<b>1 Tafelverlenging VL</b>	voor CS 50, CMS-GE, eenvoudige aanbouw, inklapbaar, ter verbreding of verlenging van grote werkstukken bij het afkorten, vergroot het steunvlak met 405 mm, maten 375 x 454 mm, afmeting lengte x breedte 375 x 454 mm, in doos	214,00 258,94	<b>492092</b>
<b>2 Steunstuk AF</b>	voor CS 50, CMS-GE, aan beide kanten te gebruiken opzetstuk, werkstukondersteuning, vergroot het steunvlak met 300 mm, afmeting lengte x breedte 662 x 390 mm, in doos	92,00 111,32	<b>492242</b>
<b>3 Tafelverbreiding VB</b>	voor CS 50, met instelbare schaalverdeling, vergroot het steunvlak met 410 mm, max. zaagbreedte bij langszagen 610 mm, afmeting lengte x breedte 664 x 438 mm, in doos	275,00 332,75	<b>492090</b>
<b>Verbreiding VB-CMS/CS 50</b>	voor CS 50, CMS-GE, afdekplaat, opklappoten, afmeting lengte x breedte 664 x 480 mm, in doos	411,10 497,43	<b>495531</b>
<b>4 Afkortaanslag CS 70 KA</b>	voor CS 70, CS 50 en CMS, uittrekbaar, met statief, afsteuning, werkoplegplaat en aanslagruiter, meetlint eenvoudig uit te trekken dankzij het telescoopmechanisme, lengte 1.200 – 2.050 mm, in doos	318,20 385,02	<b>488063</b>
<b>5 Aanslagruiter KA-AR</b>	voor CS 50, CS 70, om werkstukken aan te slaan op de afkortaanslag CS 70 KA, Basis KA 100/200 en KA-KS L/R, blister-verpakking	33,10 40,05	<b>488560</b>
<b>6 Lengteaanslag LA-CS 50/CMS</b>	voor CS 50, CMS-GE, met fijninstelling en klemming aan de voorkant bedienbaar, met verwisselbare aanslagprofiel voor precieze en veilige zaagsneden, in doos	221,70 268,26	<b>492095</b>
<b>7 Schuiftafel ST</b>	voor CS 50, CMS-GE, max. zaagbreedte bij afkortzagen 830 mm, in doos	305,70 369,90	<b>492100</b>
<b>8 Hoekaanslag WA</b>	voor CS 70, CS 50, CMS-GE, voor het werken met 2 aanslagen, in doos	149,10 180,41	<b>488451</b>
<b>9 Aanslagruiter WA-AR</b>	voor CS 50, CS 70, voor het aanslaan van werkstukken op de hoekaanslag CS 70 WA, CS 50 WA en Basis WRA 500, blister-verpakking	33,10 40,05	<b>491712</b>
<b>10 Splinterbescherming CS 50 SP/10</b>	voor CS 50, voor aan weerskanten splintervrije zaagsnede, verpak.inh. 10 st., blister-verpakking	17,80 21,54	<b>492241</b>
<b>11 Rolbok RB</b>	voor alle halfstationaire machines (CS/KS/CMS), te gebruiken met CS 50, CS 70, CB 120, Systeem Basis Plus, CMS-GE, multifunct. tafel, voor het veilig opleggen van lange werkstukken bij het op breedte zagen, frees- en schuurwerkzaamheden, hoogte verstelbaar 630 – 1.000 mm, in doos	163,10 197,35	<b>488711</b>
<b>12 Opklappoten CS 50 KB</b>	voor CS 50, maakt 2 werkhooftes mogelijk, opklappoten voor de uitbreiding van de CS 50 floor variant, in doos	183,60 222,16	<b>492245</b>
<b>13 Stofafzuig-set CS 70 AB</b>	voor CT/CTM, bestaande uit: afzuigslang D27x2,0 m, afzuigslang D36x1,0 m, Y-aansluitstuk, kan met Basis, CS 70, CS 50 en CMS gebruikt worden, afzuiging met MINI / MIDI alleen in combinatie met de adapterslang 499196 mogelijk, diameter 27 / 36 mm, in doos	93,40 113,01	<b>488292</b>
<b>14 Zaagbladbox SGA</b>	voor CS 50, CMS-GE, voor het veilig en plaatsbesparend opbergen van maximaal 4 zaagbladen, in doos	44,70 54,09	<b>492228</b>
<b>15 Cirkelzaagbladen</b>	vanaf pagina 80		

## Zagen en oscilleren

### Systemaccessoires

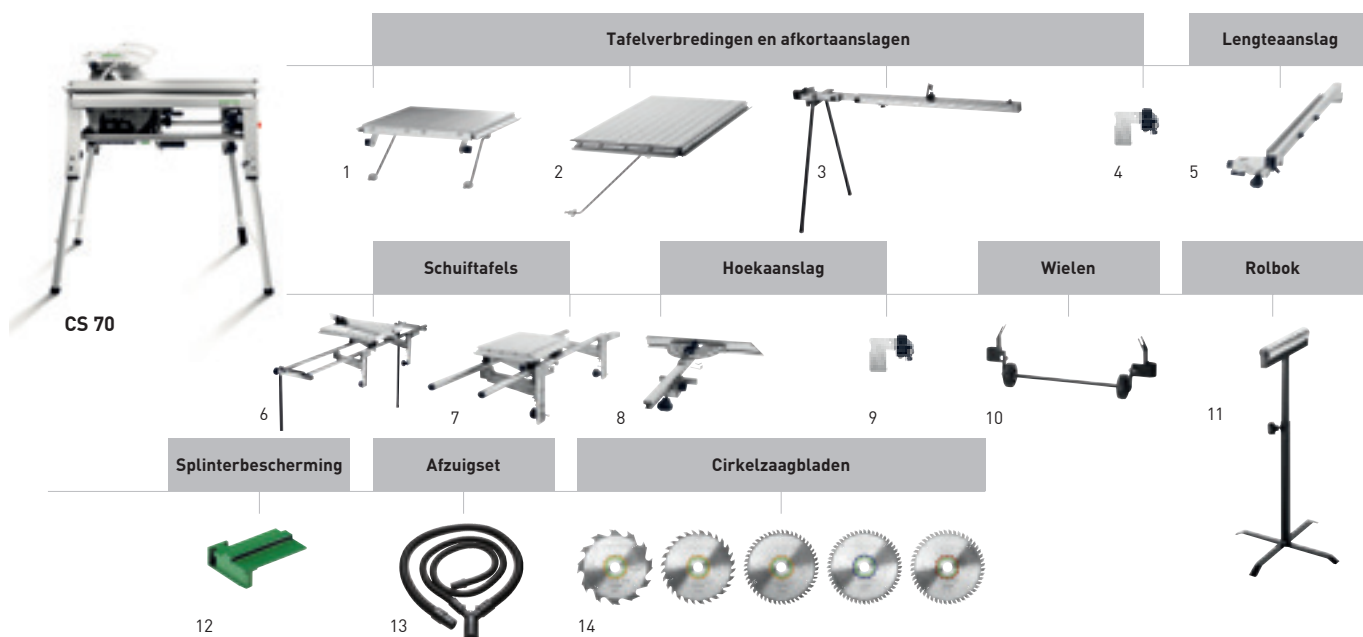

### Accessoires voor trek-afkortzaag CS 70

Naam	Toelichting	VAP €* 317,02	Bestel-Nr.
1 <b>Tafelverlenging CS 70 VL</b>	voor CS 70, eenvoudige aanbouw, inklapbaar, ter verbreding of verlenging van grote werkstukken bij het afkorten, vergroot het steunvlak met 580 mm, afmeting lengte x breedte 525 x 522 mm, in doos	262,00 317,02	<b>488061</b>
2 <b>Tafelverbreiding CS 70 VB</b>	voor CS 70, met instelbare schaalverdeling, eenvoudig en snelle op- en afbouw, voor het veilig en precies zagen op breedte, vergroot het steunvlak met 411 mm, max. zaagbreedte bij langszagen 680 mm, afmeting lengte x breedte 773 x 435 mm, in doos	368,20 445,52	<b>488060</b>
3 <b>Afkortaanslag CS 70 KA</b>	voor CS 70, CS 50 en CMS, uittrekbaar, met statief, afsteuning, werkoplegplaat en aanslagruiter, meetlint eenvoudig uit te trekken dankzij het telescoopmechanisme, lengte 1.200 – 2.050 mm, in doos	318,20 385,02	<b>488063</b>
4 <b>Aanslagruiter KA-AR</b>	voor CS 50, CS 70, om werkstukken aan te slaan op de afkortaanslag CS 70 KA, Basis KA 100/200 en KA-KS L/R, blister-verpakking	33,10 40,05	<b>488560</b>
5 <b>Lengteaanslag CS 70 LA</b>	voor CS 70, MFT/3-VL, met fijninstelling en klemming aan de voorkant bedienbaar, met verwisselbare aanslagprofiel voor precieze en veilige zaagsneden, in doos	258,40 312,66	<b>488062</b>
6 <b>Schuiftafel CS 70 ST</b>	voor CS 70, voor het zagen van platen, eenvoudig en snelle op- en afbouw, 2 x inklapbare poten, lengteaanslag met aanslagklem, max. zaagbreedte bij afkortzagen 920 mm, in doos	859,00 1.039,39	<b>488059</b>
7 <b>Schuiftafel CS 70 ST 650</b>	voor CS 70, eenvoudig en snelle op- en afbouw, max. zaagbreedte bij afkortzagen 650 mm, in doos	454,00 549,34	<b>490312</b>
8 <b>Hoekaanslag WA</b>	voor CS 70, CS 50, CMS-GE, voor het werken met 2 aanslagen, in doos	149,10 180,41	<b>488451</b>
9 <b>Aanslagruiter WA-AR</b>	voor CS 50, CS 70, voor het aanslaan van werkstukken op de hoekaanslag CS 70 WA, CS 50 WA en Basis WRA 500, blister-verpakking	33,10 40,05	<b>491712</b>
10 <b>Transportrollen CS 70 TR</b>	voor CS 70, kantelbare poten voor aanbouw, voor een makkelijk transport, in doos	93,40 113,01	<b>488064</b>
11 <b>Rotbok RB</b>	voor alle halfstationaire machines (CS/KS/CMS), te gebruiken met CS 50, CS 70, CB 120, Systeem Basis Plus, CMS-GE, multifunct. tafel, voor het veilig opleggen van lange werkstukken bij het op breedte zagen, frees- en schuurwerkzaamheden, hoogte verstelbaar 630 – 1.000 mm, in doos	163,10 197,35	<b>488711</b>
12 <b>Splinterbescherming CS 70 SP /10</b>	voor CS 70, voor aan weerskanten splintervrije zaagsnede, verpak.inh. 10 st., blister-verpakking	17,80 21,54	<b>490340</b>
13 <b>Stofafzuig-set CS 70 AB</b>	voor CT/CTM, bestaande uit: afzuigslang D27x2,0 m, afzuigslang D36x1,0 m, Y-aansluitstuk, kan met Basis, CS 70, CS 50 en CMS gebruikt worden, afzuiging met MINI / MIDI alleen in combinatie met de adapterslang 499196 mogelijk, diameter 27 /36 mm, in doos	93,40 113,01	<b>488292</b>
14 <b>Cirkelzaagbladen</b>	vanaf pagina 80		



SSU 200



IS 330

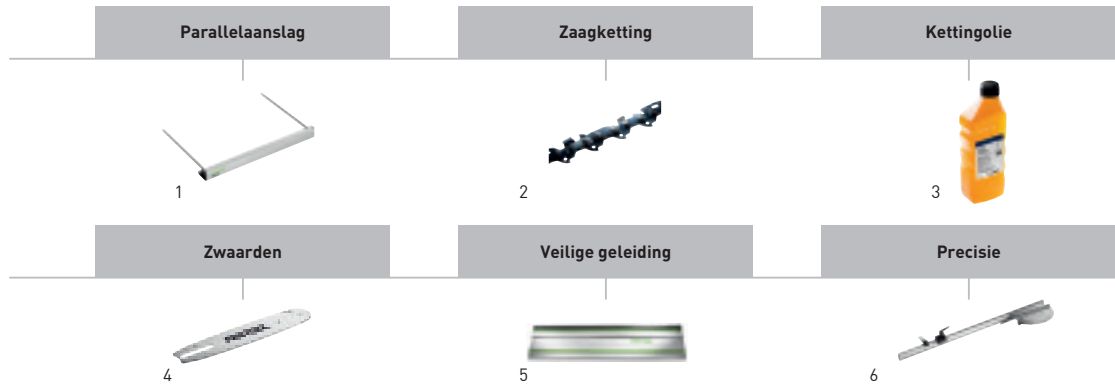

### Accessoires voor zwaardzagen SSU 200, IS 330

Naam	Toelichting	VAP €*	Bestel-Nr.
<b>1 Parallelaanslag PA-SSU 200</b>	voor SSU 200, IS 330, SSP 200, ISP 330, tweezijdig geleide parallelaanslag, in doos	40,60 49,13	<b>769098</b>
<b>Parallelaanslag PA-A SSU 200</b>	voor SSU 200, IS 330, SSP 200, ISP 330, aan beide kanten geleide, haaks gebogen parallelaanslag, in doos	70,60 85,43	<b>769099</b>
<b>2 Zaagketting SC 3/8"-91 U-39E</b>	voor SSU 200, SSP 200, kettingsteek 3/8", zaagketting Uni, voor lengte- en dwarssnedes, blister-verpakking	30,60 37,03	<b>769101</b>
<b>Zaagketting SC 3/8"-91 L-39E</b>	voor SSU 200, SSP 200, kettingsteek 3/8", zaagketting Langs, voor lengtedoorsnedes, blister-verpakking	38,20 46,22	<b>769103</b>
<b>Zaagketting SC 3/8"-91 F-39E</b>	voor SSU 200, SSP 200, kettingsteek 3/8", zaagketting fijn, voor fijne en dwarssnedes, blister-verpakking	38,20 46,22	<b>769102</b>
<b>Zaagketting SC 3/8"-90 I-39E</b>	voor SSU 200, SSP 200, zaagketting ISO, kettingsteek 3/8", voor flexibel en drukvast isolatiemateriaal, blister-verpakking	61,90 74,90	<b>769100</b>
<b>Zaagketting SC 3/8"-90 I-57E</b>	voor IS 330, ISP 330, zaagketting ISO, kettingsteek 3/8", voor flexibel en drukvast isolatiemateriaal, blister-verpakking	92,60 112,05	<b>769088</b>
<b>Zaagketting SC 3/8"-91 IH-57E</b>	voor IS 330, ISP 330, voor extreem drukvast isolatiemateriaal, kettingsteek 3/8", zaagketting ISO Hard, blister-verpakking	92,60 112,05	<b>769090</b>
<b>3 Kettingolie CO 1 L</b>	voor SSU 200, IS 330, blik 1 liter, in kunststof fles	9,80 11,86 9,80 / 1 l 11,86 / 1 l	<b>769038</b>
<b>4 Zwaard GB 10"-SSU 200</b>	voor SSU 200, SSP 200, blister-verpakking	56,80 68,73	<b>769066</b>
<b>Zwaard GB 13"-IS 330</b>	voor IS 330, ISP 330, blister-verpakking	85,30 103,21	<b>769089</b>
<b>5 Geleiderails</b>	zie het hoofdstuk Organisatie op de werkvloer vanaf pagina 400		
<b>6 hoekaanslag</b>	zie het hoofdstuk Organisatie op de werkvloer vanaf pagina 418		

## Zagen en oscilleren

### Zaagbladen

#### Kwaliteit door dik en dun. Festool zaagbladen.

Duurzaamheid en precisie onder de hardste omstandigheden. Op toepassing en materiaal afgestemd. Gemaakt van temperatuurbestendig en slijtvast HS-bimetaal bij decoupeerzaagbladen. En cirkelzaagbladen van met lasertechniek vervaardigd staal en zaagtanden van zeer fijnkorrelig hardmetaal. Want pas als het zaagblad net zo goed is als de machine, ontstaat de perfecte zaagsnede.



#### Kleurcodering



##### Hout/zachte kunststoffen

Voor zacht hout en hardhout, massief hout en bouw-materiaalplaten. Perfect aangepaste cirkel- en decoupeerzaagbladen.



##### Kunststof/minerale grondstof

Geschikt voor geplastificeerde platen zoals laminaat en minerale grondstoffen. De decoupeerzaagbladen van bimetaal zijn ideaal voor kunststof, acrylglas en composiet.



##### Aluminium

De blauw gemarkeerde cirkel- en decoupeerzaagbladen zijn bestemd voor aluminium profielen en platen.



##### Staal/sandwichplaten

De licht afgekante tanden van de cirkelzaagbladen zijn geschikt voor het zagen van kabelkanalen, metalen platen en stalen profielen.



##### Bouwmaterialen

Materiaal en tanden van de cirkelzaagbladen zijn speciaal ontworpen voor het werken met zachtere bouwmaterialen. Met de decoupeerzaagbladen kan bovendien isolatiemateriaal worden bewerkt.

**Perfekte aanpassing**

Voor perfecte zaagsnedes en lange standtijden worden de zaagbladen van de cirkel- en decoupeerzagen gemaakt van hoogwaardig metaal. Zaaghoek en tandvorm zijn op toepassing en machine afgestemd.

**Duurzame precisie**

Een lange levensduur en perfect zaagresultaat zijn bij de cirkelzaagbladen gegarandeerd. Zuivere werkresultaten zonder langdurige nabehandeling.

**Eenvoudige keuze**

Door de praktische kleurcodering snel het juiste cirkel- of decoupeerzaagblad voor uw toepassing.

**Geringe warmteontwikkeling**

Langzaam opwarmen van de cirkelzaagbladen door lasergesneden en thermisch ingestelde stambladen.

**Optimale zaagvoortgang**

Rustige en veilige zaagvoortgang. Dit is mogelijk door de kwaliteit van het hoogwaardige staal en de optimale expansiegleuven van de cirkelzaagbladen.

**Robuuste kwaliteit**

Eersteklas prijs-kwaliteitverhouding. De cirkelzaagbladen hebben een zeer lange standtijd en de zaagtanden kunnen goed worden bijgeslepen.

**Tandvormen****Wisseltand-zaagblad**

Het wisseltand-zaagblad is het universele blad voor al het houtmateriaal. De tanden zijn bij dit blad om en om naar links en rechts afgeschuind en zagen afwisselend.

**Trapeziumvlaktand-zaagblad**

Dit blad is voor het zagen van aluminium, harde kunststof en hardgeplastificeerd materiaal. Trapeziumtand en vlaktand wisselen elkaar af.

**Vlakgetand zaagblad**

De randen van de tanden zijn recht en niet afgeschuind. Elke tand snijdt gelijk. Deze tandvorm wordt gebruikt voor het zagen van staal en bouw-materiaal.

W/PW

TF

F

# Zagen en oscilleren

## Decoupeerzaagbladen

### Tandverdeling, kenmerken en materiaal



geschrante tanden voor een snelle zaagsnede



Conisch geslepen bladen voor een schone zaagsnede



HCS-gereedschap: de standaardkwaliteit voor al het houtmateriaal



HS-bimetaal: bestand tegen hoge temperaturen en slijtvast

### Kenmerken zaagbladen



hard metaal: bestand tegen hoge temperaturen en slijtvast



hardgesoldeerde HM-splinters, fijn



grof of fijn zaagblad. Vuistregel: minstens 3 tanden op het materiaal



golvend blad, tanden gefreesd

Universeel zaagblad		Lengte bezet met tanden	Tandverdeling		Max. werkstukdikte	Verpak.inh.	VAP €*	Bestel-Nr.
	S 75/4/5	75 mm	4 mm		55 mm	5 st.	8,70 10,53	<b>486546</b>
	S 75/4/25	75 mm	4 mm		55 mm	25 st.	37,80 45,74	<b>486962</b>
	S 75/4/100	75 mm	4 mm		55 mm	100 st.	126,60 153,19	<b>493522</b>
	S 105/4/5	105 mm	4 mm		85 mm	5 st.	14,30 17,30	<b>486547</b>
<b>Zaagblad voor fijne zaagsnedes</b>								
	S 75/2,5/5	75 mm	2,5 mm		55 mm	5 st.	12,40 15,00	<b>486548</b>
	S 75/2,5/25	75 mm	2,5 mm		55 mm	25 st.	53,70 64,98	<b>486963</b>
	S 75/2,5/100	75 mm	2,5 mm		55 mm	100 st.	172,80 209,09	<b>493521</b>
	HS 75/2,5 BI/5	75 mm	2,5 mm		55 mm	5 st.	22,00 26,62	<b>490178</b>
	HS 75/2,5 BI R/5	75 mm	2,5 mm		55 mm	5 st.	21,50 26,02	<b>493570</b>
<b>Speciaal zaagblad voor hout</b>								
	S 75/4 FS/5	75 mm	4 mm		55 mm	5 st.	16,70 20,21	<b>486549</b>
	S 75/4 FS/20	75 mm	4 mm		55 mm	20 st.	58,40 70,66	<b>490256</b>
	S 75/4 FS/100	75 mm	4 mm		55 mm	100 st.	221,60 268,14	<b>493523</b>
	S 75/4 FSG 5X	75 mm	4 mm		55 mm	5 st.	20,00 24,20	<b>499476</b>
	S 75/4 FSG 20X	75 mm	4 mm		55 mm	20 st.	69,20 83,73	<b>499441</b>
	S 105/4 FSG 5X	105 mm	4 mm		85 mm	5 st.	26,30 31,82	<b>499477</b>
	S 105/4 FSG 20X	105 mm	4 mm		85 mm	20 st.	88,80 107,45	<b>499475</b>
	S 145/4 FSG 5X	145 mm	4 mm		120 mm	5 st.	30,80 37,27	<b>499478</b>



Zacht hout, hardhout	Spaanplaten onbewerkt	Spaanplaten geplastificeerd, meubelplaten gefineerd	Zachte kunststoffen	Acrylglas
----------------------	-----------------------	---	---------------------	-----------

	<input checked="" type="radio"/>	<input checked="" type="radio"/>	<input checked="" type="radio"/>		
	<input checked="" type="radio"/>	<input checked="" type="radio"/>	<input checked="" type="radio"/>		
	<input checked="" type="radio"/>	<input checked="" type="radio"/>	<input checked="" type="radio"/>		
	<input checked="" type="radio"/>	<input checked="" type="radio"/>	<input checked="" type="radio"/>		

	<input checked="" type="radio"/>		<input checked="" type="radio"/>	<input checked="" type="radio"/>	<input checked="" type="radio"/>
	<input checked="" type="radio"/>		<input checked="" type="radio"/>	<input checked="" type="radio"/>	<input checked="" type="radio"/>
	<input checked="" type="radio"/>		<input checked="" type="radio"/>	<input checked="" type="radio"/>	<input checked="" type="radio"/>
	<input checked="" type="radio"/>		<input checked="" type="radio"/>	<input checked="" type="radio"/>	<input checked="" type="radio"/>
	<input checked="" type="radio"/>		<input checked="" type="radio"/>	<input checked="" type="radio"/>	<input checked="" type="radio"/>

	<input checked="" type="radio"/>	<input checked="" type="radio"/>	<input checked="" type="radio"/>		
	<input checked="" type="radio"/>	<input checked="" type="radio"/>	<input checked="" type="radio"/>		
	<input checked="" type="radio"/>	<input checked="" type="radio"/>	<input checked="" type="radio"/>		
	<input checked="" type="radio"/>	<input checked="" type="radio"/>	<input checked="" type="radio"/>		
	<input checked="" type="radio"/>	<input checked="" type="radio"/>	<input checked="" type="radio"/>		
	<input checked="" type="radio"/>	<input checked="" type="radio"/>	<input checked="" type="radio"/>		
	<input checked="" type="radio"/>	<input checked="" type="radio"/>	<input checked="" type="radio"/>		
	<input checked="" type="radio"/>	<input checked="" type="radio"/>	<input checked="" type="radio"/>		
	<input checked="" type="radio"/>	<input checked="" type="radio"/>	<input checked="" type="radio"/>		

zeer goed geschikt       geschikt

# Zagen en oscilleren

## Decoupeerzaagbladen

### Tandverdeling, kenmerken en materiaal



geschrante tanden voor een snelle zaagsnede



Conisch geslepen bladen voor een schone zaagsnede



HCS-gereedschap: de standaardkwaliteit voor al het houtmateriaal



HS-bimetaal: bestand tegen hoge temperaturen en slijtvast

### Kenmerken zaagbladen



hard metaal: bestand tegen hoge temperaturen en slijtvast



































hardgesoldeerde HM-splinters, fijn



grof of fijn zaagblad. Vuistregel: minstens 3 tanden op het materiaal



golvend blad, tanden gefreesd















Zaagblad voor bochten		Lengte bezet met tanden	Tandverdeling		Max. werkstukdikte	Verpak.inh.	VAP €*	Bestel-Nr.
	S 75/4 K/5	75 mm	4 mm		55 mm	5 st.	10,60 12,83	<b>486563</b>
	S 75/4 K/25	75 mm	4 mm		55 mm	25 st.	45,90 55,54	<b>486965</b>
	HS 75/3 BI-FC/5	75 mm	3 mm		30 mm	5 st.	22,00 26,62	<b>496395</b>
	S 50/1,4 K/5	50 mm	1,4 mm		30 mm	5 st.	8,90 10,77	<b>486564</b>
	HS 75/4 BI/5	75 mm	4 mm		55 mm	5 st.	22,00 26,62	<b>486553</b>
<b>Zaagblad voor kunststof</b>								
	HS 75/3 BI/5	75 mm	3 mm		55 mm	5 st.	22,00 26,62	<b>486554</b>
<b>Zaagblad voor metaal</b>								
	HS 60/1,2 BI/5	60 mm	1,2 mm		30 mm	5 st.	15,90 19,24	<b>486556</b>
	HS 60/1,2 BI/25	60 mm	1,2 mm		30 mm	25 st.	69,90 84,58	<b>488016</b>
	HS 60/1,4 BI VA/5	60 mm	1,4 mm		10 mm	5 st.	16,30 19,72	<b>490181</b>
	HS 105/1,2 BI/5	105 mm	1,2 mm		85 mm	5 st.	22,10 26,74	<b>486558</b>
	HS 155/1,2 BI/5	155 mm	1,2 mm		130 mm	5 st.	28,90 34,97	<b>490180</b>
	HS 60/2 BI/5	60 mm	2 mm		30 mm	5 st.	15,90 19,24	<b>486557</b>
	HS 105/2 BI/5	105 mm	2 mm		85 mm	5 st.	22,10 26,74	<b>486559</b>
<b>Speciaal-zaagblad</b>								
	HM 75/4,5	75 mm	4,5 mm		50 mm	1 st.	20,20 24,44	<b>486561</b>
	HM 105/4,5	105 mm	4,5 mm		80 mm	1 st.	24,10 29,16	<b>486560</b>
	R 54 G Riff	54 mm	- mm		30 mm	1 st.	8,80 10,65	<b>486562</b>
<b>Zaagblad voor isolatiemateriaal</b>								
	S 155/W/3	155 mm			130 mm	3 st.	15,90 19,24	<b>493656</b>



# Zagen en oscilleren

## Decoupeerzaagbladen

02

														
Zacht hout, hardhout	Spaanplaten onbewerkt	Spaanplaten geplastificeerd, meubelplaten gefineerd	Laminaatplaten	Gewapende/vezelversterkte kunststoffen	Zachte kunststoffen	Acrylglas	Composietmateriaal	NE-metaal, non-ferro metaal	Aluminium, plaatstaal en staten profielen	Sandwichmateriaal / -platen	Roestvrijstaal	IJzer, staal	Glas, baksteen, keramiek	Polystyrol, karton, isolatiemateriaal

<input checked="" type="checkbox"/>	<input checked="" type="checkbox"/>	<input checked="" type="checkbox"/>												
<input checked="" type="checkbox"/>	<input checked="" type="checkbox"/>	<input checked="" type="checkbox"/>												
<input checked="" type="checkbox"/>		<input checked="" type="checkbox"/>												
<input checked="" type="checkbox"/>	<input checked="" type="checkbox"/>	<input checked="" type="checkbox"/>												
<input checked="" type="checkbox"/>	<input checked="" type="checkbox"/>	<input checked="" type="checkbox"/>	<input checked="" type="checkbox"/>											
						<input checked="" type="checkbox"/>	<input checked="" type="checkbox"/>	<input checked="" type="checkbox"/>						
								<input checked="" type="checkbox"/>	<input checked="" type="checkbox"/>					
								<input checked="" type="checkbox"/>	<input checked="" type="checkbox"/>					
								<input checked="" type="checkbox"/>	<input checked="" type="checkbox"/>	<input checked="" type="checkbox"/>				
								<input checked="" type="checkbox"/>	<input checked="" type="checkbox"/>		<input checked="" type="checkbox"/>			
		<input checked="" type="checkbox"/>		<input checked="" type="checkbox"/>	<input checked="" type="checkbox"/>			<input checked="" type="checkbox"/>					<input checked="" type="checkbox"/>	
		<input checked="" type="checkbox"/>		<input checked="" type="checkbox"/>	<input checked="" type="checkbox"/>			<input checked="" type="checkbox"/>					<input checked="" type="checkbox"/>	
				<input checked="" type="checkbox"/>				<input checked="" type="checkbox"/>			<input checked="" type="checkbox"/>		<input checked="" type="checkbox"/>	
														<input checked="" type="checkbox"/>

zeer goed geschikt       geschikt

# Zagen en oscilleren

## Cirkelzaagbladen

Kleurcodering	Materiaal	Aanbevolen toerentalniveau
		3-6
		K 3-5
		<b>Fe</b> 2-4
		<b>Al</b> 3-6
		4-6

Standaard-zaagblad, wisseltand	Diameter	Zaagbreedte	Asgat-Ø	Aantal tanden	Spaanhoek	Tandvorm	VAP €*	Bestel-Nr.
	160x1,8x20 W18	160 mm	1,8 mm	20 mm	18	25°	37,00 44,77	500458
	160x2,2x20 W18	160 mm	2,2 mm	20 mm	18	25°	40,10 48,52	768129
	210x2,6x30 W18	210 mm	2,6 mm	30 mm	18	20°	61,30 74,17	493197
	230x2,5x30 W24	230 mm	2,5 mm	30 mm	24	20°	76,90 93,05	500647
	350x3,5x30 W24	350 mm	3,5 mm	30 mm	24	10°	91,20 110,35	769667
<b>Panther-zaagblad</b>								
	160x1,8x20 PW12	160 mm	1,8 mm	20 mm	12	25°	50,60 61,23	500460
	160x2,2x20 PW12	160 mm	2,2 mm	20 mm	12	20°	54,40 65,82	496301
	190x2,6 FF PW16	190 mm	2,6 mm	FF **	16	28°	69,70 84,34	492049
	210x2,6x30 PW16	210 mm	2,6 mm	30 mm	16	28°	77,40 93,65	493196
	225x2,6x30 PW18	225 mm	2,6 mm	30 mm	18	28°	77,70 94,02	496303
	230x2,5x30 PW18	230 mm	2,5 mm	30 mm	18	28°	74,80 90,51	500646
<b>Universeel zaagblad</b>								
	160x2,2x20 W28	160 mm	2,2 mm	20 mm	28	15°	62,20 75,26	496302
	190x2,6 FF W32	190 mm	2,6 mm	FF **	32	10°	77,50 93,78	492048
	210x2,4x30 W36	210 mm	2,4 mm	30 mm	36	15°	80,00 96,80	493198
	216x2,3x30 W36	216 mm	2,3 mm	30 mm	36	-5°	93,10 112,65	500124
	225x2,6x30 W32	225 mm	2,6 mm	30 mm	32	20°	77,70 94,02	488288
	260x2,5x30 W60	260 mm	2,5 mm	30 mm	60	-5°	148,20 179,32	494604
<b>Fijngetand zaagblad</b>								
	160x1,8x20 W32	160 mm	1,8 mm	20 mm	32	5°	61,20 74,05	500459
	160x2,2x20 W48	160 mm	2,2 mm	20 mm	48	5°	77,30 93,53	491952
	190x2,4 FF W48	190 mm	2,4 mm	FF **	48	8°	93,00 112,53	492050
	210x2,4x30 W52	210 mm	2,4 mm	30 mm	52	5°	108,40 131,16	493199
	216x2,3x30 W48	216 mm	2,3 mm	30 mm	48	-5°	112,70 136,37	491050
	216x2,3x30 W60	216 mm	2,3 mm	30 mm	60	-5°	135,90 164,44	500125
	225x2,6x30 W48	225 mm	2,6 mm	30 mm	48	10°	108,90 131,77	488289
	230x2,5x30 W48	230 mm	2,5 mm	30 mm	48	10°	105,20 127,29	500648
	260x2,5x30 W80	260 mm	2,5 mm	30 mm	80	-5°	177,80 215,14	494605











Aanbevolen toerentalniveau

Te bewerken materiaal												
Geplastificeerde platen; laminaatpanelen												
Gefineerde platen; parket												
Kunststoffen zacht; PVC zacht												
Kunststoffen hard; PVC hard												
Massief hout dwarsnede; meubelplaten												
Massief hout langsnede												
Gips- en gipsvezelplaten; zachte cementplaten												
Verlijmd hout; multiplex/gelaagd hout												
Acrylglas												
MDF middeldichte vezelplaten												
HDF hardvezelplaten												
Spaanplaten onbewerkt												
Steenwolplaten												
Afwerkvlboerementen												

Geschikt voor machine												
TS 55 R, TSC 55, TS 55, ATF 55, AP 55												
TS 75												
HK 55, HKC 55												
HK 85												
HK 132												
PRECISIO CS 70												
PRECISIO CS 50												
SYMMETRIC SYM 70												
KAPEX KS 60												
KAPEX KS 88, KS 120												

## Zagen en oscilleren

### Cirkelzaagbladen

Kleurcodering	Materiaal	Aanbevolen toerentalniveau
		 <b>3-6</b>
		<b>K</b> <b>3-5</b>
		<b>Fe</b> <b>2-4</b>
		<b>Al</b> <b>3-6</b>
		<b>4-6</b>

Speciaal zaagblad	Diameter	Zaagbreedte	Asgat-Ø	Aantal tanden	Spaanhoek	Tandvorm	VAP €*	Bestel-Nr.	
	160x2,2x20 TF52	160 mm	2,2 mm	20 mm	52	-5°	TF	116,70 141,21	<b>496306</b>
	190x2,6 FF TF58	190 mm	2,6 mm	FF **	58	-5°	TF	147,60 178,60	<b>492051</b>
	210x2,4x30 TF72	210 mm	2,4 mm	30 mm	72	-5°	TF	174,40 211,02	<b>493201</b>
	216x2,3x30 W60	216 mm	2,3 mm	30 mm	60	-5°	W	166,20 201,10	<b>491051</b>
	216x2,3x30 TF64	216 mm	2,3 mm	30 mm	64	0°	TF	166,20 201,10	<b>500122</b>
	225x2,6x30 TF68	225 mm	2,6 mm	30 mm	68	-5°	TF	171,20 207,15	<b>488291</b>
	230x2,5x30 TF76	230 mm	2,5 mm	30 mm	76	-5°	TF	168,40 203,76	<b>500649</b>
	260x2,4x30 TF68	260 mm	2,4 mm	30 mm	68	0°	TF	174,00 210,54	<b>494607</b>

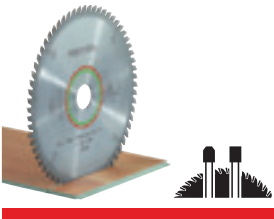
Speciaal-zaagblad	Diameter	Zaagbreedte	Asgat-Ø	Aantal tanden	Spaanhoek	Tandvorm	VAP €*	Bestel-Nr.	
	160x2,2x20 TF48	160 mm	2,2 mm	20 mm	48	4°	TF	116,70 141,21	<b>496308</b>
	190x2,6 FF TF54	190 mm	2,6 mm	FF **	54	4°	TF	147,60 178,60	<b>492052</b>
	210x2,4x30 TF60	210 mm	2,4 mm	30 mm	60	4°	TF	174,40 211,02	<b>493200</b>
	216x2,3x30 WZ/FA60	216 mm	2,3 mm	30 mm	60	-5°	WZ/FA	166,20 201,10	<b>500123</b>
	225x2,6x30 TF64	225 mm	2,6 mm	30 mm	64	4°	TF	171,20 207,15	<b>489459</b>
	260x2,5x30 WZ/FA64	260 mm	2,5 mm	30 mm	64	-5°	WZ/FA	174,00 210,54	<b>494606</b>

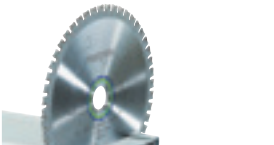
Vlakgetand zaagblad	Diameter	Zaagbreedte	Asgat-Ø	Aantal tanden	Spaanhoek	Tandvorm	VAP €*	Bestel-Nr.	
	210x2,2x30 F36	210 mm	2,2 mm	30 mm	36	1°	F	121,80 147,38	<b>493351</b>
	230x2,5x30 F48	230 mm	2,5 mm	30 mm	48	0°	F	117,80 142,54	<b>500651</b>
	350x2,9x30 TF60	350 mm	2,9 mm	30 mm	60	0°	TF	246,00 297,66	<b>769668</b>

Diamant-zaagblad	Diameter	Zaagbreedte	Asgat-Ø	Aantal tanden	Spaanhoek	Tandvorm	VAP €*	Bestel-Nr.	
	160x2,2x20 DIA4	160 mm	2,2 mm	20 mm	4	-5°	F	159,70 193,24	<b>201910</b>
	Accessoires uitsluitend voor TS 55 R en TSC 55								

Aanbevolen toerentalniveau

Te bewerken materiaal											
Geplastificeerde platen; laminaatpanelen	<input type="radio"/>	<input type="radio"/>	<input checked="" type="radio"/>	<input type="radio"/>	<input type="radio"/>	<input type="radio"/>	<input type="radio"/>	<input type="radio"/>	<input type="radio"/>	<input type="radio"/>	<input type="radio"/>
Gefineerde platen; parket	<input type="radio"/>	<input type="radio"/>	<input checked="" type="radio"/>	<input type="radio"/>	<input type="radio"/>	<input type="radio"/>	<input type="radio"/>	<input type="radio"/>	<input type="radio"/>	<input type="radio"/>	<input type="radio"/>
Kunststoffen hard; PVC hard	<input type="radio"/>	<input type="radio"/>	<input checked="" type="radio"/>	<input type="radio"/>	<input type="radio"/>	<input type="radio"/>	<input type="radio"/>	<input type="radio"/>	<input type="radio"/>	<input type="radio"/>	<input type="radio"/>
Bouwmaterialen platen hard, abrasief; cementcomposietplaten	<input type="radio"/>	<input type="radio"/>	<input checked="" type="radio"/>	<input type="radio"/>	<input type="radio"/>	<input type="radio"/>	<input type="radio"/>	<input type="radio"/>	<input type="radio"/>	<input type="radio"/>	<input type="radio"/>
Aluminiumplaten 8-25 mm; aluminiumprofielen	<input type="radio"/>	<input type="radio"/>	<input checked="" type="radio"/>	<input type="radio"/>	<input type="radio"/>	<input type="radio"/>	<input type="radio"/>	<input type="radio"/>	<input type="radio"/>	<input type="radio"/>	<input type="radio"/>
Gips- en gipsvezelplaten; zachte cementplaten	<input type="radio"/>	<input type="radio"/>	<input type="radio"/>	<input type="radio"/>	<input type="radio"/>	<input type="radio"/>	<input type="radio"/>	<input type="radio"/>	<input type="radio"/>	<input type="radio"/>	<input type="radio"/>
Verlijmd hout; multiplex/gelaagd hout	<input type="radio"/>	<input type="radio"/>	<input type="radio"/>	<input type="radio"/>	<input type="radio"/>	<input type="radio"/>	<input type="radio"/>	<input type="radio"/>	<input type="radio"/>	<input type="radio"/>	<input type="radio"/>
Acrylglas	<input type="radio"/>	<input type="radio"/>	<input checked="" type="radio"/>	<input type="radio"/>	<input type="radio"/>	<input type="radio"/>	<input type="radio"/>	<input type="radio"/>	<input type="radio"/>	<input type="radio"/>	<input type="radio"/>
Kunststoffen vezelversterkt	<input type="radio"/>	<input type="radio"/>	<input checked="" type="radio"/>	<input type="radio"/>	<input type="radio"/>	<input type="radio"/>	<input type="radio"/>	<input type="radio"/>	<input type="radio"/>	<input type="radio"/>	<input type="radio"/>
Fenoharsgebonden vezels en weefsels	<input type="radio"/>	<input type="radio"/>	<input checked="" type="radio"/>	<input type="radio"/>	<input type="radio"/>	<input type="radio"/>	<input type="radio"/>	<input type="radio"/>	<input type="radio"/>	<input type="radio"/>	<input type="radio"/>
Kabelgoten staal; sandwichplaten; tussenschotten van bureaus	<input type="radio"/>	<input type="radio"/>	<input type="radio"/>	<input type="radio"/>	<input type="radio"/>	<input type="radio"/>	<input type="radio"/>	<input type="radio"/>	<input type="radio"/>	<input type="radio"/>	<input type="radio"/>
MDF middeldichte vezelplaten	<input type="radio"/>	<input type="radio"/>	<input type="radio"/>	<input type="radio"/>	<input type="radio"/>	<input type="radio"/>	<input type="radio"/>	<input type="radio"/>	<input type="radio"/>	<input type="radio"/>	<input type="radio"/>
Platen van melaminehars	<input type="radio"/>	<input type="radio"/>	<input type="radio"/>	<input type="radio"/>	<input type="radio"/>	<input type="radio"/>	<input type="radio"/>	<input type="radio"/>	<input type="radio"/>	<input type="radio"/>	<input type="radio"/>
Aluminium composietplaten	<input type="radio"/>	<input type="radio"/>	<input checked="" type="radio"/>	<input type="radio"/>	<input type="radio"/>	<input type="radio"/>	<input type="radio"/>	<input type="radio"/>	<input type="radio"/>	<input type="radio"/>	<input type="radio"/>
NE-metaal; koper, messing	<input type="radio"/>	<input type="radio"/>	<input checked="" type="radio"/>	<input type="radio"/>	<input type="radio"/>	<input type="radio"/>	<input type="radio"/>	<input type="radio"/>	<input type="radio"/>	<input type="radio"/>	<input type="radio"/>
Afwerkvoerelementen	<input type="radio"/>	<input type="radio"/>	<input checked="" type="radio"/>	<input type="radio"/>	<input type="radio"/>	<input type="radio"/>	<input type="radio"/>	<input type="radio"/>	<input type="radio"/>	<input type="radio"/>	<input type="radio"/>

Geschikt voor machine											
TS 55 R, TSC 55, TS 55, ATF 55, AP 55	<input checked="" type="checkbox"/>	<input type="checkbox"/>	<input type="checkbox"/>	<input type="checkbox"/>	<input type="checkbox"/>	<input type="checkbox"/>	<input type="checkbox"/>	<input type="checkbox"/>	<input type="checkbox"/>	<input type="checkbox"/>	<input type="checkbox"/>
TS 75	<input type="checkbox"/>	<input checked="" type="checkbox"/>	<input type="checkbox"/>	<input type="checkbox"/>	<input type="checkbox"/>	<input type="checkbox"/>	<input type="checkbox"/>	<input type="checkbox"/>	<input type="checkbox"/>	<input type="checkbox"/>	<input type="checkbox"/>
HK 55, HKC 55	<input checked="" type="checkbox"/>	<input type="checkbox"/>	<input type="checkbox"/>	<input type="checkbox"/>	<input type="checkbox"/>	<input type="checkbox"/>	<input type="checkbox"/>	<input type="checkbox"/>	<input type="checkbox"/>	<input type="checkbox"/>	<input type="checkbox"/>
HK 85	<input type="checkbox"/>	<input type="checkbox"/>	<input type="checkbox"/>	<input type="checkbox"/>	<input type="checkbox"/>	<input type="checkbox"/>	<input type="checkbox"/>	<input type="checkbox"/>	<input type="checkbox"/>	<input type="checkbox"/>	<input type="checkbox"/>
HK 132	<input type="checkbox"/>	<input type="checkbox"/>	<input type="checkbox"/>	<input type="checkbox"/>	<input type="checkbox"/>	<input type="checkbox"/>	<input type="checkbox"/>	<input type="checkbox"/>	<input type="checkbox"/>	<input type="checkbox"/>	<input type="checkbox"/>
PRECISIO CS 70	<input type="checkbox"/>	<input type="checkbox"/>	<input type="checkbox"/>	<input type="checkbox"/>	<input checked="" type="checkbox"/>	<input type="checkbox"/>	<input type="checkbox"/>	<input type="checkbox"/>	<input type="checkbox"/>	<input type="checkbox"/>	<input type="checkbox"/>
PRECISIO CS 50	<input type="checkbox"/>	<input type="checkbox"/>	<input type="checkbox"/>	<input type="checkbox"/>	<input type="checkbox"/>	<input type="checkbox"/>	<input type="checkbox"/>	<input type="checkbox"/>	<input checked="" type="checkbox"/>	<input type="checkbox"/>	<input type="checkbox"/>
SYMMETRIC SYM 70	<input type="checkbox"/>	<input type="checkbox"/>	<input type="checkbox"/>	<input type="checkbox"/>	<input type="checkbox"/>	<input type="checkbox"/>	<input type="checkbox"/>	<input type="checkbox"/>	<input type="checkbox"/>	<input type="checkbox"/>	<input type="checkbox"/>
KAPEX KS 60	<input type="checkbox"/>	<input type="checkbox"/>	<input type="checkbox"/>	<input type="checkbox"/>	<input type="checkbox"/>	<input type="checkbox"/>	<input type="checkbox"/>	<input type="checkbox"/>	<input type="checkbox"/>	<input type="checkbox"/>	<input type="checkbox"/>
KAPEX KS 88, KS 120	<input type="checkbox"/>	<input type="checkbox"/>	<input type="checkbox"/>	<input type="checkbox"/>	<input type="checkbox"/>	<input type="checkbox"/>	<input type="checkbox"/>	<input type="checkbox"/>	<input type="checkbox"/>	<input checked="" type="checkbox"/>	<input type="checkbox"/>

zeer goed geschikt

geschikt

## Zagen en oscilleren

### Systemaccessoires



#### Accessoires voor oscillerende machine VECTURO OS 400

Naam	Toelichting	VAP €*	Bestel-Nr.
<b>1 Dieptestop OS-TA Set</b>	voor OS 400, maakt invalzaagsnedes met bepaalde diepte mogelijk, adapter voor montage zonder gereedschap van AH en TA, max. invaldiepte diepteaanslag 56 mm, max. invaldiepte glijschoen 20 mm, screening van diepteafstelling 1,5 mm, gewicht 0,1 kg, blister-verpakking	54,80 66,31	<b>500160</b>
<b>2 Haakshulpstuk OS-AH Set</b>	voor OS 400, maakt precies aanzetten en zagen op één markering mogelijk, adapter voor montage zonder gereedschap van AH en TA, max. invaldiepte aanzethulp 60 mm, gewicht 0,3 kg, blister-verpakking	110,50 133,71	<b>500161</b>
<b>3 Haakshulpstuk-/Dieptestop-Set OS-TA/AH Set</b>	voor OS 400, maakt precies aanzetten en zagen op één markering evenals invalzaagsnedes met bepaalde diepte mogelijk, haakshulpstuk, diepteaanslag, max. invaldiepte diepteaanslag 56 mm, max. invaldiepte glijschoen 20 mm, max. invaldiepte aanzethulp 60 mm, screening van diepteafstelling 1,5 mm, gewicht 0,47 kg, blister-verpakking	132,70 160,57	<b>500251</b>

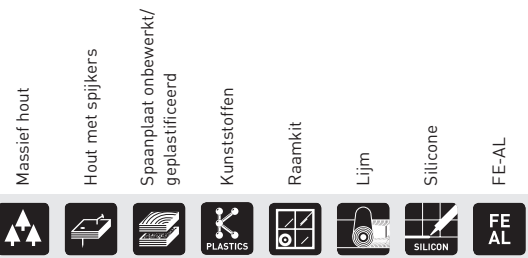

Aanduiding	Lengte (mm)	Breedte (mm)	Type	VAP €*	VE art.nr.	Materialen	
<b>Zaagblad hout</b>							
Originele Japanse vertanding in een dubbele rij voor uiterst precieze snedes en zuivere snijranden. Let op: Geen invalsnedes mogelijk.		50	35	HSB 50/35/J	76,90 93,05	5x 500142	Massief hout, Hout met spijkers
		50	45	HSB 50/45/J	79,00 95,59	5x 500146	Massief hout, Hout met spijkers
		50	55	HSB 50/55/J	79,50 96,20	5x 500148	Massief hout, Hout met spijkers
		50	65	HSB 50/65/J	82,90 100,31	5x 500145	Massief hout, Hout met spijkers
<b>Cirkelzaagblad hout (HCS) – ideaal voor gebruik in combinatie met de diepteanslag.</b>							
Voor lange rechte snedes en voor het uitzagen van gelegd parket of laminaat.		-	-	HSB 100/HCS	70,50 85,31	1x 500139	Massief hout, Hout met spijkers
<b>Bimetaal-zaagblad universeel voor invalsnedes</b>							
Accessoires voor de interieurbouw. Voor hardhout, zacht hout en al het andere houtmateriaal. Ook voor kunststof en gipsplaat. Hoge zaagsnelheid. Uiterst duurzaam en robuust.		78	32	USB 78/32/Bi	60,10 72,72	5x 500143	Massief hout, Hout met spijkers, Kunststoffen, Raamkit
		78	42	USB 78/42/Bi	62,60 75,75	5x 500147	Massief hout, Hout met spijkers, Kunststoffen, Raamkit
		50	35	USB 50/35/Bi	64,20 77,68	5x 500144	Massief hout, Hout met spijkers, Kunststoffen, Raamkit
		50	65	USB 50/65/Bi	70,30 85,06	5x 500149	Massief hout, Hout met spijkers, Kunststoffen, Raamkit
<b>Bimetaal-zaagblad metaal</b>							
Ideaal voor de bewerking van aluminium en non-ferrometaal. Met gegolfd zaagblad.		50	35	MSB 50/35/Bi	91,40 110,59	5x 500140	Massief hout, Hout met spijkers, Kunststoffen, Raamkit, Lijm, Silicone, FE-AL
<b>HSS zaagblad haaks gebogen (HCS). Gesegmenteerd voor het werken tot in de hoek.</b>							
Verzonken spanschroef voor vlak werken.		-	-	SSB 100/HCS	56,90 68,85	1x 500136	Massief hout, Hout met spijkers, Kunststoffen, Raamkit, Lijm, Silicone, FE-AL
<b>Speciaal mes</b>							
Bijvoorbeeld voor het uitsnijden van met kit bedekte isolatieschijven.		-	-	SSB 32	70,90 85,79	1x 500137	Massief hout, Hout met spijkers, Kunststoffen, Raamkit, Lijm, Silicone, FE-AL
<b>Spatel</b>							
Voor het verwijderen van diverse coatings, zoals lijmrresten of silicone.		-	-	SSP 56,5/1	19,40 23,47	1x 500138	Massief hout, Hout met spijkers, Kunststoffen, Raamkit, Lijm, Silicone, FE-AL

■ Bladen voor hout   
 ■ Universele bladen   
 ■ Blad voor metaal   
 ■ Speciale bladen voor interieurbouw en parketteur   
 ● geschikt



FESTOOL

220



## Bewerking van oppervlakken

<b>Overzicht producten en toepassingen</b>	88
<b>Elektrische en accu-schuurmachines</b>	
<b>Roterend excentrische schuurmachine ROTEX</b>	97
<b>Excenterschuurmachine</b>	100
ETS 125 R, ETSC 125, ETS EC 125, ETS 150, ETS EC 150	
<b>Vlakschuurmachine</b>	106
RS 100, RS 200, RS 300, RTS 400 R, RTSC 400	
<b>Deltaschuurmachine</b>	111
DTS 400 R, DTSC 400	
<b>Lineaire schuurmachine DUPLEX</b>	113
LS 130	
<b>Rotatieschuurmachine</b>	114
RAS 180	
<b>Langnek schuurmachine PLANEX</b>	115
LHS-E 225, LHS 225	
<b>Bandschuurmachine</b>	117
BS 75, BS 105, CMS-BS	
<b>Perslucht-schuurmachines</b>	
<b>Perslucht-excenterschuurmachine</b>	121
LEX 3	
<b>Perslucht-vlakschuurmachine</b>	124
LRS 93, LRS 400	
<b>Polijstmachines en oliedispensers</b>	
<b>Rotatiepoetsmachine</b>	128
SHINEX RAP 150, POLLUX 180	
<b>Oliedispenser SURFIX</b>	130
OS	
<b>Borstelmachine</b>	
<b>Borstelmachine RUSTOFIX</b>	131
BMS 180	
<b>Accessoires en verbruiksmaterialen</b>	
Het Festool systeem	132

# Bewerking van oppervlakken

## Overzicht producten en toepassingen

Nieuw

Nieuw

Nieuw

Pagina 97

98

99

101

110

112

Een snelle en hoge afname of een bijzonder fijn schuurbeeld: het werk stelt de eisen, de Festool schuurmachines geven er het antwoord op. Kies eenvoudig de juiste machine voor de toepassingen die in de dagelijkse praktijk het vaakst voorkomen.

RO 90 DX

RO 125

RO 150

ETSC 125

RTSC 400

DTSC 400



### Toepassingen

#### Roterend excentrische schuurmachine ROTEX

#### Accu-schuurmachines

#### Vlakke oppervlakken

Grof schuren  
Voorschuren  
Fijnschuren  
Zeer fijn schuren



#### Gewelfde oppervlakken

Grof schuren  
Voorschuren  
Fijnschuren  
Zeer fijn schuren



#### Hoeken

Grof schuren  
Voorschuren  
Fijnschuren  
Zeer fijn schuren



#### Poetsen

Kleine vlakken  
Grote vlakken

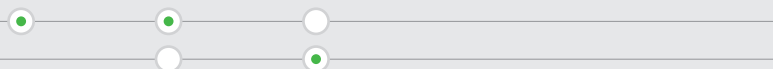

### Technische gegevens

Accuspanning (V)				18	18	18
Accucapaciteit Li ion (Ah)				3,1	3,1	3,1
Opgenomen vermogen met netadapter (W)	400	500	720	150	150	150
Toerental Rotex combibaan (min <sup>-1</sup> )	260 – 520	300 – 600	320 – 660			
Toerental excenterbeweging (min <sup>-1</sup> )	3.500 – 7.000	3.000 – 6.000	3.300 – 6.800	6.000 – 10.000	6.000 – 10.000	6.000 – 10.000
Schuuruitslag (mm)	3	3,6	5	2	2	2
Steunschijf Ø/schuurzool (mm)	90	125	150	125	80 x 130	100 x 150
Gewicht (met Li-ion*) (kg)	1,5	1,9	2,3	1,4*	1,4*	1,4*

# Bewerking van oppervlakken

## Overzicht producten en toepassingen

100 — 102 — 103 — 103 — 104 — 104

ETS 125 R      ETS EC 125      ETS 150/3      ETS 150/5      ETS EC 150/3      ETS EC 150/5



Excenterschuurmachine

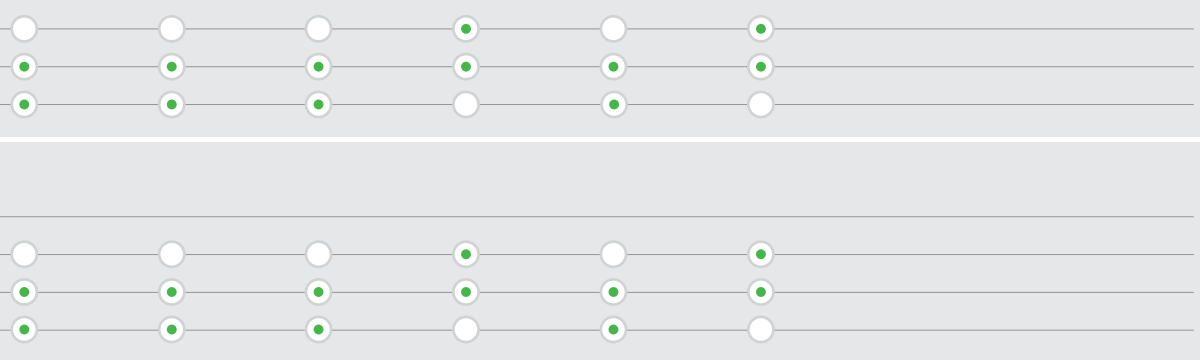

● zeer goed geschikt    ○ geschikt

	250	400	310	310	400	400
	6.000 – 12.000	6.000 – 10.000	4.000 – 10.000	4.000 – 10.000	6.000 – 10.000	6.000 – 10.000
	2	3	3	5	3	5
	125	125	150	150	150	150
	1,2	1,2	1,8	1,8	1,2	1,2

# Bewerking van oppervlakken

## Overzicht producten en toepassingen

Pagina 106 — 106 — 107 — 108 — 109

Flakschuurmachine  
RS 100

RS 100 C

Flakschuurmachine  
RS 200

RS 300

RTS 400 R



### Toepassingen

Tandwielvlakschuurmachine

Direct aangedreven vlakschuurmachine

#### Vlakke oppervlakken

Grof schuren



Voorschuren



Fijnschuren



Zeer fijn schuren



#### Gewelfde oppervlakken

Grof schuren

Voorschuren

Fijnschuren

Zeer fijn schuren

#### Hoeken

Grof schuren

Voorschuren

Fijnschuren

Zeer fijn schuren

#### Profielen

Grof schuren

Voorschuren

Fijnschuren

Zeer fijn schuren

#### Technische gegevens

	RS 100	RS 100 C	RS 200	RS 300	RTS 400 R
Opgenomen vermogen (W)	620	520	330	280	250
Onbelast toerental (min <sup>-1</sup> )	6.000	7.000	4.000 – 10.000	4.000 – 10.000	6.000 – 12.000
Schuuruitslag (mm)	5	5	2,4	2,4	2
Schuurzool (mm)	115 x 221	115 x 221	115 x 225	93 x 175	80 x 130
Gewicht (kg)	3,1	3,0	2,5	2,3	1,2

# Bewerking van oppervlakken

## Overzicht producten en toepassingen

111 ——— 113

DTS 400 R

LS 130



Deltaschuur-  
machine

Lineaire schuur-  
machine DUPLEX



zeer goed geschikt     geschikt

	250	260
	6.000 – 12.000	4.000 – 6.000
	2	4
	100 x 150	133 x 80
	1,2	1,7

# Bewerking van oppervlakken

Overzicht producten en toepassingen

Nieuw

Pagina 114 — 115 — 116

RAS 180

LHS-E 225

LHS 225



## Toepassingen

Rotatieschuur-  
machine

Langnek schuurmachine PLANEX

### Vlakke oppervlakken

Grof schuren  
Voorschuren  
Fijnschuren  
Zeer fijn schuren



### Gewelfde oppervlakken

Grof schuren  
Voorschuren  
Fijnschuren  
Zeer fijn schuren



### Droogbouw

Schuren van gipskarton en droogbouwplamuur  
Schuren van gebruiksklare pasta's  
Plamuur op hoge plafonds schuren



### Structureren van oppervlakken

### Technische gegevens

Opgenomen vermogen (W)	1.500	400	550
Onbelast toerental (min <sup>-1</sup> )	800 – 4.000	400 – 920	340 – 910
Steunschijf Ø (mm)	180	215	215
Bandlengte x bandbreedte (mm)			
Schuurvlak (mm)			
Steunschijf Ø (mm)			
Gewicht (lengte 1,10 m) (kg)			3,8
Gewicht (lengte 1,60 m) (kg)			4,6
Gewicht (kg)	4,2	4,0	

# Bewerking van oppervlakken

## Overzicht producten en toepassingen

117 ————— 118 ————— 119 ————— 131

**BS 75**

**BS 105**

**CMS-BS**

**BMS 180**



**Bandschuurmachine**

**Compact Modul System CMS**

**Borstelmachine RUSTOFIX**



● zeer goed geschikt ○ geschikt

	700	1.000	550	1.500
			2.800	800 – 4.000
	533 x 75	620 x 105	820 x 120	
	135 x 75	160 x 105	185 x 185	
				150
	3,8	6,5		7,5

# Bewerking van oppervlakken

Overzicht producten en toepassingen

Pagina 121 — 122 — 122 — 123 — 123

LEX 3 77

LEX 3 125/3

LEX 3 125/5

LEX 3 150/3

LEX 3 150/5



## Toepassingen

### Perslucht excenterschuurmachine LEX

#### Vlakke oppervlakken

Grof schuren

Voorschuren

Fijnschuren

Zeer fijn schuren



#### Gewelfde oppervlakken

Grof schuren

Voorschuren

Fijnschuren

Zeer fijn schuren



#### Hoeken

Grof schuren

Voorschuren

Fijnschuren

Zeer fijn schuren



#### Technische gegevens

Werkdruk (continudruk) (bar)	6	6	6	6	6
Schuurbewegingen (min <sup>-1</sup> )	21.000	19.000	19.000	20.000	20.000
Toerental excenterbeweging (min <sup>-1</sup> )	10.500	9.500	9.500	10.000	10.000
Schuuruitslag (mm)	2,5	3	5	3	5
Schijf-Ø (mm)	77	125	125	150	150
Schuurzool StickFix (mm)					
Luchtverbruik bij nominale belasting (l/min)	270	290	290	290	290
Gewicht (kg)	0,8	1,0	1,0	1,0	1,0



# Bewerking van oppervlakken

## Overzicht producten en toepassingen

123 ——— 124 ——— 125

LEX 3 150/7

LRS 93

LRS 400



Perslucht excenter-  
schuurmachine  
LEX

Perslucht-vlakschuurmachine



zeer goed geschikt



geschikt

	6	6	6
	20.000	14.000	14.000
	10.000		
	7	4	4
	150		
		93 x 175	80 x 400
	310	310	390
	1,0	1,5	2,1

# Bewerking van oppervlakken

## Overzicht producten en toepassingen

Pagina 128 ————— 128 ————— 129

SHINEX RAP 150-14

SHINEX RAP 150-21

POLLUX 180



### Toepassingen

### Rotatiepoetsmachine

### Poetsen

Kleine vlakken

Grote vlakken



zeer goed geschikt     geschikt

### Technische gegevens

Opgenomen vermogen (W)	1.200	1.200	1.500
Onbelast toerental (min <sup>-1</sup> )	600 – 1.400	900 – 2.100	800 – 2.400
Poetssteunschijf Ø max. (mm)	150	150	180
Gereedschapsspindel	M14	M14	M14
Gewicht (kg)	2,1	2,1	3,6



# ROTEX RO 90 DX

### De ronde die ook in hoeken schuurt.

- ▶ Vier machines in één: Voor grof, fijn- en deltaschuren en voor poetsen
- ▶ duurzaam door de robuuste excenteraslagring, dubbel afgedichte aandrijving en stofarm opgehangen schakelaar
- ▶ ROTEX combibaan voor comfortabel polijsten – het gereduceerde toerental houdt de temperatuur laag en voorkomt de vorming van blaasjes en het wegspringen van het polijstmateriaal
- ▶ FastFix steunschijfwisseling, zonder gereedschap



#### Technische gegevens

Opgenomen vermogen (W)	400
Toerental Rotex combibaan (min <sup>-1</sup> )	260 – 520
Toerental excenterbeweging (min <sup>-1</sup> )	3.500 – 7.000
Schuuruitslag (mm)	3
FastFix steunschijf Ø (mm)	90
aansluiting stofafzuiging Ø (mm)	27
gewicht (kg)	1,5



■ = MMC Electronica Multi-Material-Control

Leveringsomvang	VAP €*	Bestel-Nr.
<b>RO 90 DX FEQ-Plus</b>	498,00	<b>571819</b>
FastFix steunschijf Ø 90 mm (zacht HT), StickFix schuurzool V93, Festool PROTECTOR, in SYSTAINER SYS 2 T-LOC	602,58	

\* Vrijblijvende adviesprijzen van de fabrikant. Prijzen kunnen per dealer verschillen.  
Excl. BTW.  
Incl. BTW.

**Systeemaccessoires**  
vanaf pagina 134



**Schuurmateriaal**  
vanaf pagina 150



### Vier machines in één.

Grof schuren, fijnschuren, polijsten en deltaschuren met maar één machine. Geringere aanschafkosten, maximale flexibiliteit, meer toepassingen. Voor meer efficiency en tijdsbesparing.

## Bewerking van oppervlakken

ROTEX RO 125



design award  
winnaar  
2004

# ROTEX RO 125



### Uiterst duurzaam.

Met de robuuste excenteraslagering, dubbel afgedichte behuizing en stofarm opgehangen schakelaars houdt de ROTEX ook bij langdurig gebruik stand.

### De handige allrounder.

- ▶ tot driemaal sterkere afname dan de traditionele excenterschuurmachine door de zeer krachtige motor en de combinatie van excenter- en rotatiebeweging
- ▶ Drie machines in één: Voor grof schuren, fijnschuren en polijsten
- ▶ gezond en stofvrij door afzuiging met het Jetstream principe
- ▶ FastFix steunschijfwisseling, zonder gereedschap

#### Technische gegevens

Opgenomen vermogen (W)	500
Toerental Rotex combibaan (min <sup>-1</sup> )	300 – 600
Toerental excenterbeweging (min <sup>-1</sup> )	3.000 – 6.000
Schuuruitslag (mm)	3,6
FastFix steunschijf Ø (mm)	125
aansluiting stofafzuiging Ø (mm)	27
gewicht (kg)	1,9



■ = MMC Electronica Multi-Material-Control

Leveringsomvang	VAP €*	Bestel-Nr.
<b>RO 125 FEQ-Plus</b>	516,00	<b>571779</b>
FastFix steunschijf Ø 125 mm (zacht HT), Festool PROTECTOR, in SYSTAINER SYS 2 T-LOC	624,36	

\* Vrijblijvende adviesprijzen van de fabrikant. Prijzen kunnen per dealer verschillen.  
Excl. BTW.  
Incl. BTW.

**Systeemaccessoires**  
vanaf pagina 135



**Schuurmateriaal**  
vanaf pagina 150





product  
design  
award  
2006

# ROTEX RO 150



### Extreem vermogen bij grote oppervlakken

- ▶ Drie machines in één: Voor grof schuren, fijnschuren en polijsten
- ▶ FastFix steunschijfwisseling, zonder gereedschap
- ▶ Hoogwaardige oppervlakken zonder groeven door de excenterbeweging
- ▶ Tot aan de rand schuren door de Festool PROTECTOR

#### Technische gegevens

Opgenomen vermogen (W)	720
Toerental Rotex combibaan (min <sup>-1</sup> )	320 – 660
Toerental excenterbeweging (min <sup>-1</sup> )	3.300 – 6.800
Schuuruitslag (mm)	5
FastFix steunschijf Ø (mm)	150
aansluiting stofafzuiging Ø (mm)	27
gewicht (kg)	2,3



■ = MMC Electronica Multi-Material-Control

Leveringsomvang	VAP €*	Bestel-Nr.
FastFix steunschijf Ø 150 (zacht-HT), Festool PROTECTOR		
<b>RO 150 FEQ</b> in doos	565,00 683,65	<b>575066</b>
<b>RO 150 FEQ-Plus</b> in SYSTAINER SYS 3 T-LOC	607,00 734,47	<b>575069</b>



### Korte insteltijden door FastFix schijfwisseling.

Eenvoudig, snel en veilig. Behalve uw handen heeft u geen gereedschap nodig om te wisselen. De steunschijf eenvoudig afnemen, vervangen en verder werken...

\* Vrijblijvende adviesprijzen van de fabrikant. Prijzen kunnen per dealer verschillen.  
Excl. BTW.  
Incl. BTW.

Systemeaccessoires  
vanaf pagina 136



Schuurmateriaal  
vanaf pagina 150



## Bewerking van oppervlakken

Excenterschuurmachine ETS 125 R

# ETS 125 R



### Goede bediening, ontspannen werken.

De compacte schuurmachine is prima met één hand te bedienen – door rechts- en linkshandigen. De verbeterde uitbalancering verhoogt de rustige loop. U kunt langer moeiteloos werken.

### De éénhandschuurmachine.

- ▶ Moeiteloos werken: met de compacte ergonomische vorm, een gewicht van slechts 1,2 kg en een perfect uitgebalanceerde gewichtsverdeling
- ▶ Met wel 25% meer afname nog sneller het beste resultaat door de nieuwe MMC regelelektronica. Onbelast toerental = werktoerental. Het vermogen van 250 watt wordt direct overgebracht op het werkstuk
- ▶ Gezond en minder nabewerking: Naar keuze in de stofvrij-combinatie met mobiele stofzuiger of Longlife-stofopvangzak en PROTECTOR om behoedzaam langs raamvlakken, kozijnen en panelen te schuren
- ▶ Voor langdurig gebruik: de Longlife-stofopvangzak van extra duurzaam polyester-vlies die geleegd kan worden en herbruikbaar is (TNO goedgekeurd)

#### Technische gegevens

Opgenomen vermogen (W)	250
Toerental excenterbeweging (min <sup>-1</sup> )	6.000 – 12.000
Schuuruitslag (mm)	2
Verwisselbare steunschijf Ø (mm)	125
aansluiting stofafzuiging Ø (mm)	27
gewicht (kg)	1,2



= Electronic

Leveringsomvang	VAP €*	Bestel-Nr.
StickFix steunschijf Ø 125 mm (zacht HT), Festool PROTECTOR, Longlife-stofopvangzak		
<b>ETS 125 REQ</b> in doos	293,00 354,53	<b>201213</b>
<b>ETS 125 REQ-Plus</b> in SYSTAINER SYS 2 T-LOC	325,00 393,25	<b>574636</b>

\* Vrijblijvende adviesprijzen van de fabrikant. Prijzen kunnen per dealer verschillen.  
Excl. BTW.  
Incl. BTW.

**Systeemaccessoires**  
vanaf pagina 137



**Schuurmateriaal**  
vanaf pagina 150



# Bewerking van oppervlakken

## Accu-excenterschuurmachine ETSC 125

Nieuw



Koolborstelloze EC-TEC motor voor een lange levensduur en hoge efficiency

03

# ETSC 125



### De ergonomische excenterschuurmachine op accu.

- ▶ Mobiel en moeiteloos: zonder snoer of slang, met perfecte ergonomie, geringe bouwhoogte en een gewicht van slechts 1,4 kg
- ▶ Sterk: Het 18 V Ergo-accupack zorgt in combinatie met de koolborstelloze EC-TEC motor voor een vermogen zoals uit het stopcontact
- ▶ Lange looptijd: dankzij accupacks met een capaciteit van 3,1 Ah
- ▶ UNIEK – er kan ook een plug it kabel op aangesloten worden. De ergo-accupack kan worden verwisseld met een speciale plug it netadapter (bijgesloten bij de set-variant en los verkrijgbaar als accessoire)

#### Technische gegevens

Accuspanning [V]	18
Accucapaciteit Li-Ion [Ah]	3,1
Onbelast toerental [min <sup>-1</sup> ]	6.000 – 10.000
Schuuruitslag [mm]	2
Verwisselbare steunschijf Ø [mm]	125
aansluiting stofafzuiging Ø [mm]	27
Gewicht met Li Ion [kg]	1,4



■ = MMC Electronica Multi-Material-Control

Leveringsomvang	VAP €*	Bestel-Nr.
StickFix steunschijf Ø 125 mm (zacht HT), Festool PROTECTOR, Longlife-stofopvangzak		
<b>ETSC 125 Li-Basic</b>	281,00	<b>201533</b>
zonder accupack, zonder oplaadapparaat, in SYSTAINER SYS 2 T-LOC	340,01	
<b>ETSC 125 Li 3,1-Plus</b>	482,00	<b>576899</b>
2 x accupack BP 18 Li 3,1 ERGO, sneloplader TCL 6, in SYSTAINER SYS 2 T-LOC	583,22	
<b>ETSC 125 Li 3,1-Set</b>	602,00	<b>201527</b>
2 x accupack BP 18 Li 3,1 ERGO, sneloplader TCL 6, netadapter ACA 18V ERGO, in SYSTAINER SYS-Combi 2	728,42	

\* Vrijblijvende adviesprijzen van de fabrikant. Prijzen kunnen per dealer verschillen.  
Excl. BTW.  
Incl. BTW.

Systeemaccessoires  
vanaf pagina 137



Schuurmateriaal  
vanaf pagina 150



### Uiterst mobiel.

Moeiteloos werken bovenhands, op verticale vlakken of moeilijk bereikbare plekken – zonder snoer of slang, met een perfecte ergonomie, een gewicht van slechts 1,4 kg (inclusief accu), een perfect uitgebalanceerde gewichtsverdeling en een geringe bouwhoogte.

## Bewerking van oppervlakken

Excenterschuurmachine ETS EC 125

Koolborstelloze EC-TEC motor  
voor een lange levensduur en  
hoge efficiency



# ETS EC 125



### Van buiten compact. Van binnen doordacht.

De ETS EC 125/3 is de favoriet voor het fijn en zeer fijn schuren in de compacte klasse. Door middel van een zeer laag en compact design, een uitstekende vermogen-gewichtsverhouding en 3 mm schuuruitslag bereikt hij de hoogste oppervlaktekwaliteit.

### De perfecte finish-schuurmachine in de compacte klasse.

- ▶ Lange levensduur door koolborstelloze EC-techniek en hardmetalen schijfrem
- ▶ Traploze toerentalregeling en onder belasting ook een constant toerental
- ▶ Perfect geplaatste drukknop voorkomt onbedoeld in- of uitschakelen
- ▶ Met Jetstream steunschijf voor optimale stofafzuiging

#### Technische gegevens

Opgenomen vermogen (W)	400
Toerental excenterbeweging (min <sup>-1</sup> )	6.000 - 10.000
Schuuruitslag (mm)	3
Verwisselbare steunschijf Ø (mm)	125
aansluiting stofafzuiging Ø (mm)	27
gewicht (kg)	1,2



■ = MMC Electronica Multi-Material-Control

Leveringsomvang	VAP €*	Bestel-Nr.
StickFix steunschijf Ø 125 mm (zacht HT), bedieningsgereedschap		
<b>ETS EC 125/3 EQ</b> in doos	506,00 612,26	<b>571895</b>
<b>ETS EC 125/3 EQ-Plus</b> in SYSTAINER SYS 2 T-LOC	540,00 653,40	<b>571894</b>
<b>ETS EC 125/3 EQ-Plus-GQ</b> afzuigslang D27/22x3,5 m AS-GQ (in SYSTAINER SYS 3 T-LOC), in SYSTAINER SYS 2 T-LOC	671,00 811,91	<b>574641</b>
<b>ETS EC 125/3 EQ-GQ</b> afzuigslang D27/22x3,5 m AS-GQ (in doos), in doos	638,00 771,98	<b>574642</b>

\* Vrijblijvende adviesprijzen van de fabrikant. Prijzen kunnen per dealer verschillen.  
Excl. BTW.  
Incl. BTW.

#### Systeemaccessoires vanaf pagina 137



#### Schuurmateriaal vanaf pagina 150







ETS 150



### De perfecte finish-schuurmachine.

- ▶ de ETS 150 bestaat in twee varianten: met 3 mm schuuruitslag voor een onberispelijke oppervlakteafwerking of met 5 mm schuuruitslag voor het tussenschuren van lak
- ▶ lange levensduur door de dubbelrijige kogellagering
- ▶ Een gewicht van slechts 1,8 kg voor minder vermoeiend werken
- ▶ schijfrem voor veilig en foutloos werken zonder nabehandelingskosten

Technische gegevens	ETS 150/3	ETS 150/5
Opgenomen vermogen (W)	310	310
Toerental excenterbeweging (min <sup>-1</sup> )	4.000 – 10.000	4.000 – 10.000
Schuuruitslag (mm)	3	5
Verwisselbare steunschijf Ø (mm)	150	150
aansluiting stofafzuiging Ø (mm)	27	27
gewicht (kg)	1,8	1,8



■ = MMC Electronica Multi-Material-Control

Leveringsomvang	VAP €*	Bestel-Nr.
filtercassette, bedieningsgereedschap		
<b>ETS 150/3 EQ</b>	344,00	<b>575023</b>
StickFix steunschijf Ø 150 mm MULTI-JETSTREAM 2 (superzacht), in doos	416,24	
<b>ETS 150/3 EQ-Plus</b>	382,00	<b>575022</b>
StickFix steunschijf Ø 150 mm MULTI-JETSTREAM 2 (superzacht), in SYSTAINER SYS 3 T-LOC	462,22	
<b>ETS 150/5 EQ</b>	344,00	<b>575057</b>
StickFix steunschijf Ø 150 mm MULTI-JETSTREAM 2 (zacht-HT), in doos	416,24	
<b>ETS 150/5 EQ-Plus</b>	382,00	<b>575056</b>
StickFix steunschijf Ø 150 mm MULTI-JETSTREAM 2 (zacht-HT), in SYSTAINER SYS 3 T-LOC	462,22	

\* Vrijblijvende adviesprijzen van de fabrikant. Prijzen kunnen per dealer verschillen.  
Excl. BTW.  
Incl. BTW.

**Systeemaccessoires**  
vanaf pagina 138



**Schuurmateriaal**  
vanaf pagina 150



### Perfekte oppervlaktekwaliteit.

De ETS 150/3 is de favoriet voor het fijn en zeer fijn schuren. Als lichtgewicht van zijn klasse bereikt hij met een schuuruitslag van 3 mm de hoogste oppervlaktekwaliteit. De ETS 150/5 met 5 mm schuuruitslag is de favoriet voor het opschuren of tussenschuren van lak. Zijn handzaamheid is een voorbeeld van ergonomie.

## Bewerking van oppervlakken

### Excenterschuurmachine ETS EC 150

Koolborstelloze EC-TEC motor voor een lange levensduur en hoge efficiency



## ETS EC 150



### Schuren heeft vele kanten. We hebben aan alle gedacht.

Bovenhands, op verticale vlakken of smalle randen – de nieuwe ETS EC 150 neemt in elke situatie zijn positie in: perfectie bij de bediening en het schuurresultaat. Dankzij de krachtige en koolborstelloze EC-TEC motor is de compacte ETS EC 150 ideaal om met weinig inspanning met één hand te werken, terwijl tegelijkertijd een rustige loop en de oppervlaktekwaliteit gegarandeerd blijven.

### De perfecte finish-schuurmachine in de compacte klasse.

- ▶ traploze toerentalregeling en constant houden van het toerental onder belasting
- ▶ Zeer hoge oppervlaktekwaliteit door 3 mm schuuruitslag
- ▶ Lange levensduur door koolborstelloze EC-techniek en hardmetalen schijffrem
- ▶ Compacte uitvoering en maar 1,2 kg gewicht voor de beste arbeidsergonomie

Technische gegevens	ETS EC 150/3	ETS EC 150/5
Opgenomen vermogen (W)	400	400
Toerental excenterbeweging (min <sup>-1</sup> )	6.000 – 10.000	6.000 – 10.000
Schuuruitslag (mm)	3	5
Verwisselbare steunschijf Ø (mm)	150	150
aansluiting stofafzuiging Ø (mm)	27	27
gewicht (kg)	1,2	1,2



☐ = MMC Electronica Multi-Material-Control

Leveringsomvang	VAP €*	Bestel-Nr.
bedieningsgereedschap		
<b>ETS EC 150/3 EQ</b> StickFix steunschijf Ø 150 mm MULTI-JETSTREAM 2 (superzacht), in doos	506,00 612,26	<b>575032</b>
<b>ETS EC 150/3 EQ-Plus</b> StickFix steunschijf Ø 150 mm MULTI-JETSTREAM 2 (superzacht), in SYSTAINER SYS 2 T-LOC	540,00 653,40	<b>575031</b>
<b>ETS EC 150/3 EQ-Plus-GQ</b> StickFix steunschijf Ø 150 mm MULTI-JETSTREAM 2 (superzacht), afzuigslang D27/22x3,5 m AS-GQ (in SYSTAINER SYS 3 T-LOC), in SYSTAINER SYS 2 T-LOC	671,00 811,91	<b>575399</b>
<b>ETS EC 150/3 EQ-GQ</b> StickFix steunschijf Ø 150 mm MULTI-JETSTREAM 2 (superzacht), afzuigslang D27/22x3,5 m AS-GQ (in doos), in doos	638,00 771,98	<b>575400</b>
<b>ETS EC 150/5 EQ</b> StickFix steunschijf Ø 150 mm MULTI-JETSTREAM 2 (zacht-HT), in doos	506,00 612,26	<b>575043</b>
<b>ETS EC 150/5 EQ-Plus</b> StickFix steunschijf Ø 150 mm MULTI-JETSTREAM 2 (zacht-HT), in SYSTAINER SYS 2 T-LOC	540,00 653,40	<b>575042</b>
<b>ETS EC 150/5 EQ-Plus-GQ</b> StickFix steunschijf Ø 150 mm MULTI-JETSTREAM 2 (zacht-HT), afzuigslang D27/22x3,5 m AS-GQ (in SYSTAINER SYS 3 T-LOC), in SYSTAINER SYS 2 T-LOC	671,00 811,91	<b>575402</b>
<b>ETS EC 150/5 EQ-GQ</b> StickFix steunschijf Ø 150 mm MULTI-JETSTREAM 2 (zacht-HT), afzuigslang D27/22x3,5 m AS-GQ (in doos), in doos	638,00 771,98	<b>575403</b>

\* Vrijblijvende adviesprijzen van de fabrikant. Prijzen kunnen per dealer verschillen.  
Excl. BTW.  
Incl. BTW.

**Systeemaccessoires**  
vanaf pagina 138



**Schuurmateriaal**  
vanaf pagina 150





### Hoe je een perfect oppervlak krijgt? Als alles perfect op elkaar aansluit.

Bij deze klus een snelle afname, bij het andere werkstuk een fijn schuurbeeld als basis voor een perfecte finish. Of het voorbereiden van hoogglanzende oppervlakken. Op geen enkel ander gebied komt de systeemgedachte zo tot uiting als bij de ontwikkeling van ons schuurgereedschap. Gereedschap dat robuust en ergonomisch is voor langdurige en moeiteloze toepassingen. Met individueel afgestemde schijven en schuurzolen voor een optimale krachtoverbrenging. En schuurmateriaal dat met dezelfde zorg is ontwikkeld als het gereedschap zelf.

Een systeemgedachte die het perfecte gereedschap en het perfecte resultaat in het middelpunt stelt. En de mensen, voor wie wij al ons gereedschap hebben ontwikkeld.

### Het steunschijfensysteem

Steunschijven, beschikbaar voor elke toepassing. In verschillende hardheidsgraden, van superzacht tot hard, afhankelijk van het materiaal en de toepassing. Snel te wisselen en met geringe warmteontwikkeling voor extra duurzaamheid. En een uiterst efficiënte stofafzuiging door het (Multi) Jetstream-principe.

### Het schuurmateriaalsysteem

Optimaal op het gereedschap, de steunschijf en de stofafzuiging afgestemd. Individueel voor iedere toepassing, van grof- tot fijnschuren. Met lange levensduur en met Stickfix hechtlaag even snel als eenvoudig te wisselen.

### Het afzuig- en werkplaatssysteem

Een goed georganiseerde werkplaats bespaart op transport en tijd. En met een goede afzuiging is de lucht stofvrij. Dit zorgt voor zekere resultaten, beschermt uw gezondheid en zorgt voor een professionele uitstraling naar uw klanten.



## Bewerking van oppervlakken

### Vlakschuurmachine RS 100



product  
design  
award

2001



# RS 100



### Hoog afnamevermogen.

Festool tandwielvlakschuurmachines zijn door hun tandwielondersteuning afgestemd op een sterke afname. Daarom zijn ze optimaal geschikt voor het afschuren van oude, dikke en hardnekkige lagen op grote vlakken.

### De professional met de uitzonderlijke eigen afzuiging.

- ▶ tandwielondersteuning voor een consequent sterke afname – perfect voor het afschuren van hardnekkige deklagen
- ▶ aangename loop en gezond werken dankzij de VibratieStop
- ▶ zuiver en gezond werken – perfecte afzuiging voor een vrij zicht op het werkvlak en een stofvrije werkplek
- ▶ optimale positie van het zwaartepunt voor een uitstekend arbeidsresultaat en ontspannen werken

Technische gegevens	RS 100 Q	RS 100 CQ
Opgenomen vermogen (W)	620	520
Onbelast toerental (min <sup>-1</sup> )	6.000	7.000
Schuurbewegingen (min <sup>-1</sup> )	12.000	14.000
Schuuruitslag (mm)	5	5
Verwisselbare schuurzool (mm)	115 x 221	115 x 221
aansluiting stofafzuiging Ø (mm)	27	27
gewicht (kg)	3,1	3



Leveringsomvang	VAP €* 682,44	Bestel-Nr. 567757
<b>RS 100 Q</b> StickFix schuurzool 115 x 225 mm, filtercassette, in doos	564,00	<b>567757</b>
<b>RS 100 Q-Plus</b> StickFix schuurzool 115 x 225 mm, filtercassette, in SYSTAINER SYS 2 T-LOC	606,00 733,26	<b>567697</b>
<b>RS 100 CQ</b> StickFix schuurzool 115 x 221 mm, in doos	518,00 626,78	<b>567759</b>
<b>RS 100 CQ-Plus</b> StickFix schuurzool 115 x 221 mm, in SYSTAINER SYS 2 T-LOC	556,00 672,76	<b>567699</b>

\* Vrijblijvende adviesprijzen van de fabrikant. Prijzen kunnen per dealer verschillen.  
Excl. BTW.  
Incl. BTW.

**Systeemaccessoires**  
vanaf pagina 139

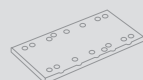

**Schuurmateriaal**  
vanaf pagina 150

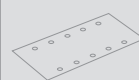



RS 200



### De fijnschuurmachine voor de grote vlakken.

- ▶ door de grote schuurzool en het hoge toerental een uitstekende oppervlaktekwaliteit zonder nabewerking bij het tussen- en eindschuren van lak
- ▶ hoog schuurvermogen door de grote schuurzool voor economisch werken
- ▶ de mogelijkheid om aan drie kanten vlak langs de rand te schuren
- ▶ Zeer economisch door de lange levensduur – vanwege de stofdichte inkapseling van het lager en de zeer scheurbestendige MPE-schuurzool

Technische gegevens	RS 200 EQ	RS 200 Q
Opgenomen vermogen (W)		330
Opgenomen vermogen (W)	330	
Onbelast toerental (min <sup>-1</sup> )	4.000 – 10.000	10.000
Schuurbewegingen (min <sup>-1</sup> )	8.000 – 20.000	20.000
Schuuruitslag (mm)	2,4	2,4
Verwisselbare schuurzool (mm)	115 x 225	115 x 225
aansluiting stofafzuiging Ø (mm)	27	27
gewicht (kg)	2,5	2,5



■ = Electronic

### Perfect schuurresultaat.

De RS 200 is met de 2,4 mm schuuruitslag en directe aandrijving de ideale machine voor een uitstekende oppervlaktekwaliteit op grote vlakken. Met zijn grote schuurzool zorgt hij ervoor dat het tussenschuren op lak en het eindschuren, bijv. het opschuren van deuren of grote meubelvlakken, snel en efficiënt gebeurt. De nabehandeling wordt geminimaliseerd.

Leveringsomvang	VAP €*	Bestel-Nr.
StickFix schuurzool 115 x 225 mm, filtercassette		
<b>RS 200 Q</b> in doos	423,00 511,83	<b>567764</b>
<b>RS 200 EQ</b> in doos	466,00 563,86	<b>567763</b>
<b>RS 200 EQ-Plus</b> in SYSTAINER SYS 2 T-LOC	503,00 608,63	<b>567841</b>

\* Vrijblijvende adviesprijzen van de fabrikant. Prijzen kunnen per dealer verschillen.  
Excl. BTW.  
Incl. BTW.

**Systeemaccessoires**  
vanaf pagina 139

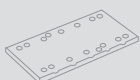

**Schuurmateriaal**  
vanaf pagina 150

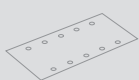

# Bewerking van oppervlakken

## Vlakschuurmachine RS 300



product  
design  
award

2001

# RS 300



### Het multitalent.

- ▶ Veelzijdige toepassingsmogelijkheden door verwisselbare schuurzolen
- ▶ Optimale verhouding van grootte, gewicht en steunschijf – voor moeiteloos werken
- ▶ Ergonomische constructie – ideaal voor verticale plaatsen en bovenhands werk
- ▶ Lange levensduur dankzij de stabiele lagering, de geschroefde oscillatoren en de zeer scheurbestendige MPE-schuurzool

Technische gegevens	RS 300 EQ	RS 300 Q
Opgenomen vermogen (W)		280
Opgenomen vermogen (W)	280	
Onbelast toerental (min <sup>-1</sup> )	4.000 – 10.000	10.000
Schuurbewegingen (min <sup>-1</sup> )	8.000 – 20.000	20.000
Schuuruitslag (mm)	2,4	2,4
Verwisselbare schuurzool (mm)	93 x 175	93 x 175
aansluiting stofafzuiging Ø (mm)	27	27
gewicht (kg)	2,3	2,3



= Electronic

Leveringsomvang	VAP €*	Bestel-Nr.
StickFix schuurzool 93 x 175, filtercassette		
<b>RS 300 Q</b>	323,00	<b>567490</b>
in doos	390,83	
<b>RS 300 EQ</b>	360,00	<b>567489</b>
in doos	435,60	
<b>RS 300 EQ-Plus</b>	404,00	<b>567845</b>
in SYSTAINER SYS 2 T-LOC	488,84	
<b>RS 300 EQ-Set</b>	429,00	<b>567848</b>
schuurzool in strijkijzervorm, in SYSTAINER SYS 2 T-LOC	519,09	

### Wanneer het krap wordt.

Overall werken – De RS 300 heeft voor bijna elke plaats de juiste schuurzool beschikbaar.

\* Vrijblijvende adviesprijzen van de fabrikant. Prijzen kunnen per dealer verschillen.  
Excl. BTW.  
Incl. BTW.

**Systeemaccessoires**  
vanaf pagina 139

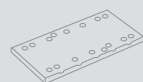

**Schuurmateriaal**  
vanaf pagina 150

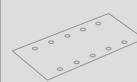



## RTS 400 R

### De compacte éénhand-vlakschuurmachine.

- ▶ Moeiteloos werken: met de compacte ergonomische vorm, een gewicht van slechts 1,2 kg en een perfect uitgebalanceerde gewichtsverdeling
- ▶ Met wel 25% meer afname nog sneller het beste resultaat door de nieuwe MMC regelelektronica. Onbelast toerental = werktoerental. Het vermogen van 250 watt wordt direct overgebracht op het werkstuk
- ▶ Gezond en minder nabewerking: Naar keuze in de stofvrij-combinatie met mobiele stofzuiger of Longlife-stofopvangzak en PROTECTOR om behoedzaam langs raamvlakken, kozijnen en panelen te schuren
- ▶ Voor langdurig gebruik: de Longlife-stofopvangzak van extra duurzaam polyester-vlies die geleegd kan worden en herbruikbaar is (TNO goedgekeurd)



#### Technische gegevens

Opgenomen vermogen (W)	250
Onbelast toerental (min <sup>-1</sup> )	6.000 – 12.000
Schuurbewegingen (min <sup>-1</sup> )	12.000 – 24.000
Schuuruitslag (mm)	2
Verwisselbare schuurzool (mm)	80 x 130
aansluiting stofafzuiging Ø (mm)	27
gewicht (kg)	1,2



■ = Electronic

### Zuiver werken.

Perfekte stofafzuiging voor een vrij zicht op het werkvlak, een stofvrije werkplek en bescherming van uw gezondheid.

Leveringsomvang	VAP €*	Bestel-Nr.
StickFix schuurzool 80 x 130 mm, Festool PROTECTOR, Longlife-stofopvangzak		
<b>RTS 400 REQ</b> in doos	293,00 354,53	<b>201224</b>
<b>RTS 400 REQ-Plus</b> in SYSTEMER SYS 2 T-LOC	325,00 393,25	<b>574634</b>

\* Vrijblijvende adviesprijzen van de fabrikant. Prijzen kunnen per dealer verschillen.  
Excl. BTW.  
Incl. BTW.

**Systeemaccessoires**  
vanaf pagina 140

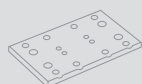

**Schuurmateriaal**  
vanaf pagina 150

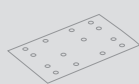

## Bewerking van oppervlakken

Accu-vlakschuurmachine RTSC 400

Nieuw

Koolborstelloze EC-TEC motor  
voor een lange levensduur en  
hoge efficiency



# RTSC 400



### Uniek: Met accu of kabel.

Voor alle toepassingen die een nog langer loopvermogen vereisen, kan het 18 V Ergo-accupack vervangen worden door de speciale plug it netadapter (meegeleverd in de set-variant en verkrijgbaar als accessoire). Met de plug it kabel ontstaat direct een volwaardige elektrische schuurmachine met onbegrensde looptijd – ideaal in combinatie met een Festool stofzuiger.

### De ergonomische vlakschuurmachine op accu.

- ▶ Mobiel en moeiteloos: zonder snoer of slang, met perfecte ergonomie, geringe bouwhoogte en een gewicht van slechts 1,4 kg
- ▶ Sterk: Het 18 V Ergo-accupack zorgt in combinatie met de koolborstelloze EC-TEC motor voor een vermogen zoals uit het stopcontact
- ▶ Lange looptijd: dankzij accupacks met een capaciteit van 3,1 Ah
- ▶ UNIEK – er kan ook een plug it kabel op aangesloten worden. De ergo-accupack kan worden verwisseld met een speciale plug it netadapter (bijgesloten bij de set-variant en los verkrijgbaar als accessoire)

#### Technische gegevens

Accuspanning (V)	18
Accucapaciteit Li-Ion (Ah)	3,1
Onbelast toerental (min <sup>-1</sup> )	6.000 – 10.000
Schuuruitslag (mm)	2
Verwisselbare schuurzool (mm)	80 x 130
aansluiting stofafzuiging Ø (mm)	27
Gewicht met Li Ion (kg)	1,4



☐ = MMC Electronica Multi-Material-Control

Leveringsomvang	VAP €*	Bestel-Nr.
StickFix schuurzool 80 x 130 mm, Festool PROTECTOR, Longlife-stofopvangzak		
<b>RTSC 400 Li-Basic</b> zonder accupack, zonder oplaadapparaat, in SYSTEMER SYS 2 T-LOC	281,00 340,01	<b>201519</b>
<b>RTSC 400 Li 3,1-Plus</b> 2 x accupack BP 18 Li 3,1 ERGO, sneloplader TCL 6, in SYSTEMER SYS 2 T-LOC	482,00 583,22	<b>576897</b>
<b>RTSC 400 Li 3,1-Set</b> 2 x accupack BP 18 Li 3,1 ERGO, sneloplader TCL 6, netadapter ACA 18V ERGO, in SYSTEMER SYS-Combi 2	602,00 728,42	<b>201513</b>

\* Vrijblijvende adviesprijzen van de fabrikant. Prijzen kunnen per dealer verschillen.  
Excl. BTW.  
Incl. BTW.

Systeemaccessoires  
vanaf pagina 140

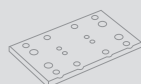

Schuurmateriaal  
vanaf pagina 150

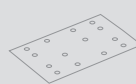





DTS 400 R



**De compacte hoekschuurmachine.**

- ▶ Moeiteloos werken: met de compacte ergonomische vorm, een gewicht van slechts 1,2 kg en een perfect uitgebalanceerde gewichtsverdeling
- ▶ Met wel 25% meer afname nog sneller het beste resultaat door de nieuwe MMC regelelektronica. Onbelast toerental = werktoerental. Het vermogen van 250 watt wordt direct overgebracht op het werkstuk
- ▶ Gezond en minder nabewerking: Naar keuze in de stofvrij-combinatie met mobiele stofzuiger of Longlife-stofopvangzak en PROTECTOR om behoedzaam langs raamvlakken, kozijnen en panelen te schuren
- ▶ Voor langdurig gebruik: de Longlife-stofopvangzak van extra duurzaam polyester-vlies die geleegd kan worden en herbruikbaar is (TNO goedgekeurd)

**Technische gegevens**

Opgenomen vermogen (W)	250
Onbelast toerental (min <sup>-1</sup> )	6.000 – 12.000
Schuuruitslag (mm)	2
Verwisselbare schuurzool (mm)	100 x 150
aansluiting stofafzuiging Ø (mm)	27
gewicht (kg)	1,2



■ = Electronic

Leveringsomvang	VAP €*	Bestel-Nr.
StickFix schuurzool 100 x 150 mm, Festool PROTECTOR, Longlife-stofopvangzak		
<b>DTS 400 REQ</b> in doos	293,00 354,53	<b>201231</b>
<b>DTS 400 REQ-Plus</b> in SYSTEMER SYS 2 T-LOC	325,00 393,25	<b>574635</b>

\* Vrijblijvende adviesprijzen van de fabrikant. Prijzen kunnen per dealer verschillen.  
Excl. BTW.  
Incl. BTW.

**Systeemaccessoires**  
vanaf pagina 140



**Schuurmateriaal**  
vanaf pagina 150



**Schuren bij hoeken en randen.**

Kozijnen en deuren optimaal voorbehandelen – de DTS 400 kan met de strijkijzer-vormige schuurzool goed op smalle randen en in hoeken worden geleid.

## Bewerking van oppervlakken

Accu-deltaschuurmachine DTSC 400

Nieuw

Koolborstelloze EC-TEC motor  
voor een lange levensduur en  
hoge efficiency



# DTSC 400



### Minder nabewerking.

PROTECTOR om behoedzaam langs raam-  
vlakken, kozijnen en panelen te schuren.  
Beschermd het materiaal en de schuurzool.

### De ergonomische deltaschuurmachine op accu.

- ▶ Mobiel en moeiteloos: zonder snoer of slang, met perfecte ergonomie, geringe bouwhoogte en een gewicht van slechts 1,4 kg
- ▶ Sterk: Het 18 V Ergo-accupack zorgt in combinatie met de koolborstelloze EC-TEC motor voor een vermogen zoals uit het stopcontact
- ▶ Lange looptijd: dankzij accupacks met een capaciteit van 3,1 Ah
- ▶ UNIEK – er kan ook een plug it kabel op aangesloten worden. De ergo-accupack kan worden verwisseld met een speciale plug it netadapter (bijgesloten bij de set-variant en los verkrijgbaar als accessoire)

#### Technische gegevens

Accuspanning (V)	18
Accucapaciteit Li-Ion (Ah)	3,1
Onbelast toerental (min <sup>-1</sup> )	6.000 – 10.000
Schuuruitslag (mm)	2
Verwisselbare schuurzool (mm)	100 x 150
aansluiting stofafzuiging Ø (mm)	27
Gewicht met Li Ion (kg)	1,4



☐ = MMC Electronica Multi-Material-Control

Leveringsomvang	VAP €*	Bestel-Nr.
StickFix schuurzool 100 x 150 mm, Festool PROTECTOR, Longlife-stofopvangzak		
<b>DTSC 400 Li-Basic</b> zonder accupack, zonder oplaadapparaat, in SYSTAINER SYS 2 T-LOC	281,00 340,01	<b>201526</b>
<b>DTSC 400 Li 3,1-Plus</b> 2 x accupack BP 18 Li 3,1 ERGO, sneloplader TCL 6, in SYSTAINER SYS 2 T-LOC	482,00 583,22	<b>576898</b>
<b>DTSC 400 Li 3,1-Set</b> 2 x accupack BP 18 Li 3,1 ERGO, sneloplader TCL 6, netadapter ACA 18V ERGO, in SYSTAINER SYS-Combi 2	602,00 728,42	<b>201520</b>

\* Vrijblijvende adviesprijzen van de fabrikant. Prijzen kunnen per dealer verschillen.  
Excl. BTW.  
Incl. BTW.

Systeemaccessoires  
vanaf pagina 140



Schuurmateriaal  
vanaf pagina 150





## DUPLEX LS 130



### De profielschuurmachine.

- ▶ Economische vervanging van handarbeid bij het schuren van sponningen en profielen, o.a. door de lineaire beweging – minder vermoeiend werken.
- ▶ Breed toepassingspectrum door een veelvoud aan schuurzolen en schuurmateriaal
- ▶ eenvoudige, snelle wisseling van schuurzool, zonder gereedschap
- ▶ lange levensduur door slijtarme constructie

#### Technische gegevens

Opgenomen vermogen (W)	260
Onbelast toerental (min <sup>-1</sup> )	4.000 – 6.000
Schuurbewegingen (min <sup>-1</sup> )	8.000 – 12.000
Schuuruitslag (mm)	4
Verwisselbare schuurzool (mm)	133 x 80
aansluiting stofafzuiging Ø (mm)	27
gewicht (kg)	1,7



■ = Electronic

Leveringsomvang	VAP €* 548,13	Bestel-Nr. 567850
<b>LS 130 EQ-Plus</b>	453,00	
StickFix profielzool standaard, profielzool 90°, in SYSTAINER SYS 1 T-LOC	548,13	

\* Vrijblijvende adviesprijzen van de fabrikant. Prijzen kunnen per dealer verschillen.  
Excl. BTW.  
Incl. BTW.

**Systemaccessoires**  
vanaf pagina 141

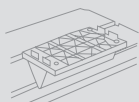

**Schuurmateriaal**  
vanaf pagina 150

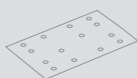

### Profielen schuren.

Voor het schuren van profielen en sponningen is de DUPLEX ideaal. Zijn lineaire beweging, de zelfbouwkit en een grote keuze aan schuurzolen maken het u zeer eenvoudig.

## Bewerking van oppervlakken

Rotatieschuurmachine RAS 180



# RAS 180



### MMC elektronica.

Zachte aanloop, constant toerental en een beveiliging tegen overbelasting door temperatuurcontrole maken de RAS zeer geschikt voor veeleisend en langdurig gebruik.

### De grote voor het grove werk.

- ▶ bijzonder rendabel voor het gebruik op grote oppervlakken, omdat de machine afgestemd is op een hoge materiaalafname en snelle voortgang van het werk
- ▶ schone werkplaats, vrij zicht en een gezondere werkomgeving, dankzij de optimale stofafzuiging
- ▶ goed voor de gezondheid – antistatische uitrusting voor veiligheid bij de schuurafname van lak op metaal, perfecte afzuiging van fijn stof en spanen met de afzuigkap
- ▶ steunschijfwisseling zonder gereedschap

#### Technische gegevens

Opgenomen vermogen (W)	1.500
Onbelast toerental (min <sup>-1</sup> )	800 – 4.000
Verwisselbare steunschijf Ø (mm)	180
Spindel	M14
aansluiting stofafzuiging Ø (mm)	27
gewicht (kg)	4,2



■ = MMC Electronica Multi-Material-Control

Leveringsomvang	VAP €*	Bestel-Nr.
<b>RAS 180 E</b>	737,00	<b>570774</b>
StickFix steunschijf Ø 180, afzuigkap, StickFix schuurschijven, bedieningsgereedschap, in doos	891,77	

\* Vrijblijvende adviesprijzen van de fabrikant. Prijzen kunnen per dealer verschillen.  
Excl. BTW.  
Incl. BTW.

**Systeemaccessoires**  
vanaf pagina 142



**Schuurmateriaal**  
vanaf pagina 150





# PLANEX easy LHS-E 225

### Schuren van muren en plafonds – snel, eenvoudig en stofvrij!

- ▶ Eenvoudig langer schuren: de eerste langnek schuurmachine van Festool zonder monteren en instellen
- ▶ Met de uitgebalanceerde verhouding tussen geleiding en gunstige gewichtsverdeling kunt u langdurig werken
- ▶ De lichtste langnek schuurmachine met directe aandrijving in de markt



#### Technische gegevens

Opgenomen vermogen (W)	400
Onbelast toerental (min <sup>-1</sup> )	400 – 920
Verwisselbare steunschijf Ø (mm)	215
Schuurmateriaal Ø (mm)	225
lengte (m)	1,6
aansluiting stofafzuiging Ø (mm)	36/27
gewicht (kg)	4



■ = MMC Electronica Multi-Material-Control

Leveringsomvang	VAP €*	Bestel-Nr.
StickFix steunschijf LHS-E Ø 215 mm, LHS-E 225-BAG, in doos		
<b>LHS-E 225 EQ</b>	774,00 936,54	<b>571934</b>
<b>LHS-E 225/CTL36-Set</b> mobiele stofafzuiger CTL 36 E AC-LHS	1.461,00 1.767,81	<b>575447</b>
<b>LHS-E 225/CTM36-Set</b> mobiele stofzuiger CTM 36 E AC-LHS	1.629,00 1.971,09	<b>575455</b>

\* Vrijblijvende adviesprijzen van de fabrikant. Prijzen kunnen per dealer verschillen.  
Excl. BTW.  
Incl. BTW.

**Systeemaccessoires**  
vanaf pagina 143



**Schuurmateriaal**  
vanaf pagina 150

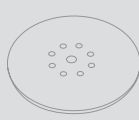

### Comfortabel en veilig.

Uitstekende resultaten. In elke positie. Op het plafond of aan de wand: Dankzij het geringe gewicht en de hoge flexibiliteit in het bovenste bereik wordt schuren in iedere positie heel eenvoudig

## Bewerking van oppervlakken

Langnek schuurmachine PLANEX LHS 225



# PLANEX LHS 225



### Kort, lang en sterk aan wand en plafond.

- ▶ twee lengtes, een machine, met enkele handgrepen te verlengen of te verkorten
- ▶ sterke, snelle afname aan muur en plafond, door robuuste, tweetraps aandrijving
- ▶ Eenvoudige bediening door optimaal zwaartepunt
- ▶ robuuste, betrouwbare aandrijfcomponenten met optimale krachtbenutting

#### Technische gegevens

Opgenomen vermogen (W)	550
Onbelast toerental (min <sup>-1</sup> )	340 - 910
Verwisselbare steunschijf Ø (mm)	215
aansluiting stofafzuiging Ø (mm)	36/27
Gewicht (lengte 1,60m) (kg)	4,6
Gewicht (lengte 1,10m) (kg)	3,8



☐ = MMC Electronica Multi-Material-Control

Leveringsomvang	VAP €*	Bestel-Nr.
in SYSTAINER SYS MAXI		
<b>LHS 225 EQ-Plus/IP</b> StickFix steunschijven Ø 215 mm inclusief 2 interface-pads	1.080,00 1.306,80	<b>571719</b>
<b>LHS 225 EQ-Plus/SW</b> StickFix steunschijf Ø 215 (superzacht)	1.080,00 1.306,80	<b>575217</b>
<b>LHS 225-SW/CTL36-Set</b> StickFix steunschijf Ø 215 (superzacht), mobiele stofzuiger CTL 36 E AC PLANEX	1.793,00 2.169,53	<b>575448</b>
<b>LHS 225-IP/CTL36-Set</b> StickFix steunschijven Ø 215 mm inclusief 2 interface-pads, mobiele stofzuiger CTL 36 E AC PLANEX	1.793,00 2.169,53	<b>575446</b>
<b>LHS 225-SW/CTM36-Set</b> StickFix steunschijf Ø 215 (superzacht), mobiele stofzuiger CTM 36 E AC PLANEX	1.963,00 2.375,23	<b>575456</b>
<b>LHS 225-IP/CTM36-Set</b> StickFix steunschijven Ø 215 mm inclusief 2 interface-pads, mobiele stofzuiger CTM 36 E AC PLANEX	1.963,00 2.375,23	<b>575454</b>
<b>LHS225/CTM36/STL450-Set</b> adapter AD-ST DUO 200, statief ST DUO 200, langnek schuurmachine LHS 225 EQ-Plus/IP, mobiele stofzuiger CTM 36 E AC-LHS, gereedschapshouder PLANEX	2.410,00 2.916,10	<b>575460</b>

\* Vrijblijvende adviesprijzen van de fabrikant. Prijzen kunnen per dealer verschillen.  
Excl. BTW.  
Incl. BTW.

### Vlak aan de rand werken.

Of u nu een overgang van muur naar muur of van plafond naar muur moet bewerken: met het afneembare borstelsegment schuurt de PLANEX LHS 225 consequent tot aan de rand, dus absoluut betrouwbaar.

#### Systeemaccessoires vanaf pagina 143



#### Schuurmateriaal vanaf pagina 150





BS 75



### De handige vlakschuurmachine.

- ▶ altijd nauwkeurig door de precisie-instelling na elke bandwisseling
- ▶ werken zonder vermoeidheid door de uitgebalanceerde positie van het zwaartepunt van de motor die in de lengterichting ligt
- ▶ perfecte systeemaccessoires – voor vaste toepassingen in de werkplaats kunnen de bandschuurmachines met een stationairset snel worden omgebouwd
- ▶ Economisch werken door de hoge doortrekkraft van de motor

#### Technische gegevens

Opgenomen vermogen (W)	700
Bandsnelheid vollast (m/min)	315
Bandlengte x bandbreedte (mm)	533 x 75
Schuurvlak (mm)	135 x 75
aansluiting stofafzuiging Ø (mm)	27/36
gewicht (kg)	3,8



Leveringsomvang	VAP €* in doos	Bestel-Nr.
afzuigadapter, stofzak, schuurband P100		
<b>BS 75</b>	348,00	<b>570206</b>
in doos	421,08	
<b>BS 75 E</b>	385,00	<b>570204</b>
in doos	465,85	
<b>BS 75 E-Plus</b>	453,00	<b>570203</b>
stationaire voorziening, in SYSTAINER SYS MAXI	548,13	
<b>BS 75 E-Set</b>	581,00	<b>570207</b>
stationaire voorziening, vlakschuurraam, in SYSTAINER SYS MAXI	703,01	

### Ook de diepte kan worden ingesteld.

Het schuurraam kan gemakkelijk en stevig worden aangebracht, de bandschuurmachine trekt niet weg en is gemakkelijk te geleiden.

\* Vrijblijvende adviesprijzen van de fabrikant. Prijzen kunnen per dealer verschillen.  
Excl. BTW.  
Incl. BTW.

**Systeemaccessoires**  
vanaf pagina 144

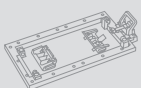

**Schuurmateriaal**  
vanaf pagina 150



## Bewerking van oppervlakken

### Bandschuurmachine BS 105

# BS 105



### Stationair inzetbaar.

Met de twee stationaire opzetstukken maakt u in een oogwenk een stationaire inrichting van een mobiele bandschuurmachine. Zo kunnen kleine werkstukken optimaal worden bewerkt.



### De brede vlakschuurmachine.

- ▶ altijd nauwkeurig door de precisie-instelling na elke bandwisseling
- ▶ werken zonder vermoeidheid door de uitgebalanceerde positie van het zwaartepunt van de motor die in de lengterichting ligt
- ▶ perfecte systeemaccessoires – voor vaste toepassingen in de werkplaats kunnen de bandschuurmachines met een stationairset snel worden omgebouwd
- ▶ Economisch werken door de hoge doortrekkraft van de motor

#### Technische gegevens

Opgenomen vermogen (W)	1.000
Bandsnelheid vollast (m/min)	380
Bandlengte x bandbreedte (mm)	620 x 105
Schuurlak (mm)	160 x 105
aansluiting stofafzuiging Ø (mm)	27/36
gewicht (kg)	6,5



Leveringsomvang	VAP €* 700,59	Bestel-Nr.
stofzak, afzuigadapter, schuurband P100		
<b>BS 105</b> in doos	579,00	<b>570210</b>
<b>BS 105 E-Plus</b> stationaire voorziening, in SYSTAINER SYS MAXI	706,00 854,26	<b>570209</b>
<b>BS 105 E-Set</b> stationaire voorziening, vlakschuurraam, in SYSTAINER SYS MAXI	868,00 1.050,28	<b>570212</b>

\* Vrijblijvende adviesprijzen van de fabrikant. Prijzen kunnen per dealer verschillen.  
Excl. BTW.  
Incl. BTW.

**Systeemaccessoires**  
vanaf pagina 144

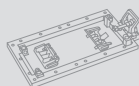

**Schuurmateriaal**  
vanaf pagina 150





# CMS-BS



### De bandschuurmachine voor het CMS-systeem.

- ▶ afzinkbare schuurband voor een volledige benutting van de band en meer rentabiliteit
- ▶ snellere en eenvoudigere wisseling van schuurband – korte insteltijden
- ▶ draaibare schuurband voor het eenvoudig schuren van afkantingen en afschuiningen
- ▶ krachtige motor voor moeiteloze schuurwerkzaamheden op grote oppervlakken

#### Technische gegevens

Opgenomen vermogen (W)	550
Onbelast toerental (min <sup>-1</sup> )	2.800
Bandlengte x bandbreedte (mm)	820 x 120
Schuurlvlak (mm)	185 x 185
aansluiting stofafzuiging Ø (mm)	27
Afmetingen van de moduledrager (mm)	578 x 320



Leveringsomvang	VAP €*	Bestel-Nr.
<b>CMS-MOD-BS 120</b>	885,00	<b>570244</b>
bandschuurmodule, afzuigkap, verbindingsslang, schuurband SA P100, hoekaanslag, in doos	1.070,85	

### Multifunctioneel inzetbaar.

Het Compact Module Systeem CMS bestaat uit een grondeenheid en wordt met de juiste modules een stationaire tafelcirkel- of decoupeerzaag, een tafelfrees of bandschuurmachine.

\* Vrijblijvende adviesprijzen van de fabrikant. Prijzen kunnen per dealer verschillen.  
Excl. BTW.  
Incl. BTW.

Overzicht CMS systeem  
vanaf pagina 396



Systeemaccessoires  
vanaf pagina 414



## Bewerking van oppervlakken



### Speciaal voor langdurig gebruik.

Extreem robuust, duurzaam en betrouwbaar. Ideaal voor zwaar gebruik, in de spuiterij of de industrie. Want persluchtschuurmachines zijn onderhoudsarm en aanmerkelijk lichter dan elektrisch gereedschap.

Voor een lange levensduur zorgt de zeer robuuste constructie. Het innovatieve IAS 3-systeem garandeert een perfecte afzuiging, lage trillingswaarden en hoorbaar minder werkgeluid, waardoor gezond kan worden gewerkt.

### 3 voordelen met het Festool IAS 3 systeem.

Het unieke IAS 3-systeem verenigt de functies in één slang: persluchtaanvoer, retourlucht en directe stofafzuiging. Schuurstof en afzuiglucht worden ver van het werkvlak gehouden, het oppervlak blijft schoon en het lakresultaat krijgt een uitstekende kwaliteit. Door geluiddempings-elementen in de slang loopt het persluchtgereedschap lichter. Dankzij een intelligent geconstrueerd afzuigluchtgeleidingssysteem stroomt er geen koude lucht naar buiten: handen en polsgewrichten blijven warm, het werk is aangenamer – en gezonder.





## LEX 3 77

### Ideaal voor de lakfinish.

- ▶ zeer robuuste constructie staat voor een hoge levensduur, weinig onderhoud en kostenbesparing
- ▶ Gering werkgeluid, lage trillingswaarden en een speciale afvoerluchtgeleiding bij gebruik van de perslucht slang welke de gezondheid van de gebruiker beschermt
- ▶ schijfrem beperkt schuurfouten bij het plaatsen van de machine, dus minder nabehandeling en kosten
- ▶ gering persluchtverbruik zorgt voor een hoge kostenbesparing



### Voor extreme duurzaamheid.

Voor een soepel verloop van het werk zonder uitval en onderhoud van machines.

#### Technische gegevens

Werkdruk (continudruk) (bar)	6
Schuurbewegingen (min <sup>-1</sup> )	21.000
Toerental excenterbeweging (min <sup>-1</sup> )	10.500
Schuuruitslag (mm)	2,5
Trillingsemisiewaarde ah (met 1 as) (m/s <sup>2</sup> )	0,8
Trillingsemisiewaarde ah (3-assig) (m/s <sup>2</sup> )	1,9
Luchtverbruik bij nominale belasting (l/min)	270
Steunschijf Ø (mm)	77
Geluidsdrukkniveau (dB[A])	72
gewicht (kg)	0,8



Leveringsomvang	VAP €*	Bestel-Nr.
<b>LEX 3 77/2,5</b>	391,00	<b>691131</b>
StickFix steunschijf Ø 77 mm W-HT (zacht), bedieningsgereedschap, in doos	473,11	

Voor het gebruik van perslucht-schuurmachines wordt het IAS 3-aansluitsysteem aanbevolen.

\* Vrijblijvende adviesprijzen van de fabrikant. Prijzen kunnen per dealer verschillen.  
Excl. BTW.  
Incl. BTW.

Systeemaccessoires  
vanaf pagina 145



Schuurmateriaal  
vanaf pagina 150



## Bewerking van oppervlakken

Perslucht-excenterschuurmachine LEX 3 125



2012

# LEX 3 125



### Verwisseling uitgesloten.

Door de goed leesbare slagherkenning op de dodemans-schakelaar bij de LEX 3 heeft u altijd de juiste machine bij de hand.



### Bespaart op perslucht. Niet op resultaat.

- ▶ gering persluchtverbruik zorgt voor een hoge kostenbesparing
- ▶ lage trillingswaarden en aangenaam werkgeluid voor gezond werken
- ▶ zeer robuuste constructie staat voor een hoge levensduur, weinig onderhoud en kostenbesparing
- ▶ combinatie met IAS 3 light slang vereenvoudigt de permanente afzuiging, zorgt voor het beste arbeidsresultaat en is goed voor de gezondheid

Technische gegevens	LEX 3 125/3	LEX 3 125/5
Werkdruk (continudruk) (bar)	6	6
Schuurbewegingen (min <sup>-1</sup> )	19.000	19.000
Toerental excenterbeweging (min <sup>-1</sup> )	9.500	9.500
Schuuruitslag (mm)	3	5
Trillingsemissiewaarde ah (met 1 as) (m/s <sup>2</sup> )	1,1	1,1
Trillingsemissiewaarde ah (3-assig) (m/s <sup>2</sup> )	3,6	4,2
Luchtverbruik bij nominale belasting (l/min)	290	290
Geluidsdruk niveau (dB[A])	70	70
Steunschijf Ø (mm)	125	125
gewicht (kg)	1	1



Leveringsomvang	VAP €*	Bestel-Nr.
bedieningsgereedschap, in doos		
<b>LEX 3 125/3</b>	565,00	<b>691140</b>
StickFix steunschijf Ø 125 mm (superzacht)	683,65	
<b>LEX 3 125/5</b>	565,00	<b>691141</b>
StickFix steunschijf Ø 125 mm (zacht HT)	683,65	

Voor het gebruik van perslucht-schuurmachines wordt het IAS 3-aansluitsysteem aanbevolen.

\* Vrijblijvende adviesprijzen van de fabrikant. Prijzen kunnen per dealer verschillen.  
Excl. BTW.  
Incl. BTW.

Systeemaccessoires  
vanaf pagina 145



Schuurmateriaal  
vanaf pagina 150



## Bewerking van oppervlakken

### Perslucht-excenterschuurmachine LEX 3 150



2013

03

# LEX 3 150

#### Stopt de trilling. Verhoogt de efficiency.

- ▶ precies – schijfrem voor een zuiver schuurbeeld
- ▶ gering persluchtverbruik zorgt voor een hoge kostenbesparing
- ▶ Perfecte afzuiging en zuinig verbruik van schuurmateriaal – door hoogwaardige steunschijf met MULTI-JETSTREAM 2 principe
- ▶ lage trillingswaarden en aangenaam werkgeluid voor gezond werken

Technische gegevens	LEX 3 150/3	LEX 3 150/5	LEX 3 150/7
Werkdruk (continudruk) (bar)	6	6	6
Schuurbewegingen (min <sup>-1</sup> )	20.000	20.000	20.000
Toerental excenterbeweging (min <sup>-1</sup> )	10.000	10.000	10.000
Schuuruitslag (mm)	3	5	7
Trillingsemisiewaarde ah (met 1 as) (m/s <sup>2</sup> )	2,1	2,7	3,17
Trillingsemisiewaarde ah (3-assig) (m/s <sup>2</sup> )	3,7	3,9	5,8
Luchtverbruik bij nominale belasting (l/min)	290	290	310
Geluidsdrukkniveau (dB[A])	72	72	76
Steunschijf Ø (mm)	150	150	150
gewicht (kg)	1	1	1



Leveringsomvang	VAP €*	Bestel-Nr.
bedieningsgereedschap, in doos		
<b>LEX 3 150/3</b> StickFix steunschijf Ø 150 mm MULTI-JETSTREAM 2 (superzacht)	565,00 683,65	<b>574996</b>
<b>LEX 3 150/5</b> StickFix steunschijf Ø 150 mm MULTI-JETSTREAM 2 (zacht-HT)	565,00 683,65	<b>575081</b>
<b>LEX 3 150/7</b> StickFix steunschijf Ø 150 mm MULTI-JETSTREAM 2 (zacht-HT)	565,00 683,65	<b>575077</b>

Voor het gebruik van perslucht-schuurmachines wordt het IAS 3-aansluitsysteem aanbevolen.

\* Vrijblijvende adviesprijzen van de fabrikant. Prijzen kunnen per dealer verschillen.  
Excl. BTW.  
Incl. BTW.

Systeemaccessoires  
vanaf pagina 145



Schuurmateriaal  
vanaf pagina 150



#### Veilig en gezond.

De LEX 3 ligt met de softgrip-kap slipvrij in de hand. De afzuiging met het MULTI-JETSTREAM 2 principe houdt de lucht en het werkstuk schoon.

## Bewerking van oppervlakken

Perslucht-vlakschuurmachine LRS 93

# LRS 93



### VibratieStop

Zo is het werk minder belastend voor hand en pols. De VS-uitbalancerende vermindert trillingen en vibraties, waardoor mens en machine worden ontzien.



### De perfecte voor vlakke delen.

- ▶ eenvoudige en lichte geleiding van de machines
- ▶ Toerentalregeling
- ▶ vibratieStop voor gezond en minder vermoeiend werken
- ▶ lange levensduur door de robuuste lamellenmotor

#### Technische gegevens

Werkdruk (continudruk) (bar)	6
Schuurbewegingen (min <sup>-1</sup> )	14.000
Schuuruitslag (mm)	4
Luchtverbruik bij nominale belasting (l/min)	310
Schuurzool StickFix (mm)	93 x 175
gewicht (kg)	1,5



Leveringsomvang	VAP €*	Bestel-Nr.
<b>LRS 93M</b>	509,00	<b>574811</b>
StickFix schuurzool 93 x 175, fles reinigings- en smeeroilie LFC 9022 (50 ml), in doos	615,89	

Voor het gebruik van perslucht-schuurmachines wordt het IAS 3-aansluitsysteem aanbevolen.

\* Vrijblijvende adviesprijzen van de fabrikant. Prijzen kunnen per dealer verschillen.  
Excl. BTW.  
Incl. BTW.

Systeemaccessoires  
vanaf pagina 147

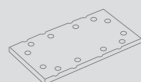

Schuurmateriaal  
vanaf pagina 150

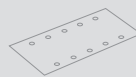



LRS 400



**De lange voor de grote vlakken.**

- ▶ ondanks zijn grootte; licht en handzaam
- ▶ hoge afname op grote, egale vlakken
- ▶ Zeer goede afzuiging
- ▶ Softgrip-handgreep

**Technische gegevens**

Werkdruk (continudruk) (bar)	6
Schuurbewegingen (min <sup>-1</sup> )	14.000
Schuuruitslag (mm)	4
Luchtverbruik bij nominale belasting (l/min)	390
Schuurzool StickFix (mm)	80 x 400
gewicht (kg)	2,1



Leveringsomvang	VAP €*	Bestel-Nr.
<b>LRS 400</b>	628,00	<b>574813</b>
StickFix schuurzool 80 x 400 mm (zacht), fles reinigings- en smeeroolie LFC 9022 (50 ml), in doos	759,88	

**Gemakkelijke geleiding.**

Alle perslucht-vlakschuurmachines zijn gemakkelijk te leiden – met één of met twee handen. Bij de LRS 400 zorgt de Softgrip-handgreep samen met de extra handgreep voor een optimale houvast.

Voor het gebruik van perslucht-schuurmachines wordt het IAS 3-aansluitsysteem aanbevolen.

\* Vrijblijvende adviesprijzen van de fabrikant. Prijzen kunnen per dealer verschillen.  
Excl. BTW.  
Incl. BTW.

**Systeemaccessoires**  
vanaf pagina 147

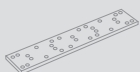

**Schuurmateriaal**  
vanaf pagina 150

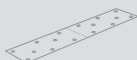

# Met één hand perfecte oppervlakken: Polijsten en oliën met Festool.

## Schitterende prestaties in detail.

Festool staat voor een perfect samenspel van machine, poetssteunschijf, poetspons en polijstmateriaal: voor behoedzaam werken en schitterende resultaten bij uiteenlopend materiaal. En dit direct al. Zonder nabewerken. Voor hoogglanslak, UV-lak, minerale grondstoffen of acrylglas.







### Het opbrengen van olie in zijn zuiverste vorm.

Ook bij het oliën van uw werkstukken biedt Festool een compleet afgestemd systeem. De oliedispenser SURFIX zorgt in combinatie met hoogwaardige natuurolie voor een snelle, nette en ecologische oppervlaktebescherming van de hoogste kwaliteit.



#### Heavy-Duty

sterke bescherming voor meubels, werkbladen en alle intensief gebruikte oppervlakken binnenshuis: Heavy-Duty speciale olie



#### One-Step

Ziet er schitterend uit en voelt goed aan. Het One-Step olie-was-mengsel voor decoratieve vlakken binnenshuis.



#### Outdoor

Maakt weerbestendig en is daarom ideaal voor alle hout buitenshuis: Outdoor universele olie.



Ecologisch verantwoorde, hoogwaardige bestanddelen – Festool natuuroliën.

## Bewerking van oppervlakken

Rotatiepoetsmachine SHINEX RAP 150



product  
design  
award

2009



# SHINEX RAP 150



### Kracht precies gedoseerd.

Optimale krachtoverbrenging door de geringe afstand tussen machine en schijf en de verschillende greepposities van de SHINEX RAP 150.

### Het allround genie voor alle doeleinden.

- ▶ Gasgeefschakelaar, voorinstelling en constant houden van het toerental, zachte aanloop
- ▶ Sterk belastbaar door 2-trapsaandrijving
- ▶ hoge levensduur – Door temperatuurafhankelijke beveiliging tegen overbelasting en een filter tegen verontreiniging
- ▶ Langer werken door ergonomische bouwvorm en licht gewicht

Technische gegevens	RAP 150-14 FE	RAP 150-21 FE
Opgenomen vermogen (W)	1.200	1.200
Onbelast toerental (min <sup>-1</sup> )	600 – 1.400	900 – 2.100
Poetssteunschijf Ø max. (mm)	150	150
Spindel	M14	M14
gewicht (kg)	2,1	2,1



= MMC Electronica Multi-Material-Control

Leveringsomvang	VAP €*	Bestel-Nr.
extra handgreep, StickFix poetssteunschijf Ø 150 mm		
<b>RAP 150-14 FE</b> in doos	490,00 592,90	<b>570809</b>
<b>RAP 150-21 FE</b> in doos	490,00 592,90	<b>570811</b>
<b>RAP 150-21 FE-Set Wood</b> Lakschraper, StickFix schuur-schijven-mix, polijstmateriaal MPA 5010 OR, polijstmateriaal MPA 9010 BL, PoliStick poetspons Ø 150 mm OR W, oranje, gemiddeld, gewafeld, PoliStick poetspons Ø 150 mm BL W, blauw, middelfijn, gewafeld, PoliStick Premium-lamsvel Ø 150 mm, microvezeldoek, finishreiniger, in SYSTEMAINER SYS MAXI	646,00 781,66	<b>574907</b>

\* Vrijblijvende adviesprijzen van de fabrikant. Prijzen kunnen per dealer verschillen.  
Excl. BTW.  
Incl. BTW.

**Systeemaccessoires  
vanaf pagina 170**

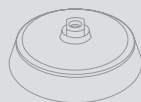

**Polijstaccessoires  
vanaf pagina 175**

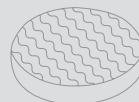

# POLLUX 180



## De grote met het extra vermogen.

- ▶ Sterk belastbaar door de bijzonder goede koeling in het laagste toerentalbereik
- ▶ op het oppervlak afgestemd werken door het constante toerental, de traploze voorinstelling van het toerental en de zachte aanloop
- ▶ Gasgeefschakelaar, voorinstelling en constant houden van het toerental, zachte aanloop
- ▶ Ontspannen werken door de ergonomische handvatkap en optimale gewichtsverdeling

### Technische gegevens

Opgenomen vermogen (W)	1.500
Onbelast toerental (min <sup>-1</sup> )	800 – 2.400
Poetssteunschijf Ø max. (mm)	180
Spindel	M14
gewicht (kg)	3,6



☐ = MMC Electronica Multi-Material-Control

## Wanneer omvangrijke werkzaamheden op stapel staan.

De POLLUX 180 E maakt een optimale afstemming op verschillende materialen resp. oppervlakken mogelijk. Dankzij de MMC elektronica blijft het toerental steeds constant. U werkt gelijkmatig, zonder beschadiging van de werkstukken en u bespaart tijdrovende nabehandelingen.

Leveringsomvang	VAP €*	Bestel-Nr.
<b>POLLUX 180 E</b>	552,00	<b>570734</b>
StickFix poetssteunschijf Ø 180 mm, extra handgreep, in doos	667,92	

\* Vrijblijvende adviesprijzen van de fabrikant. Prijzen kunnen per dealer verschillen.  
Excl. BTW.  
Incl. BTW.

### Systemaccessoires vanaf pagina 170



### Polijstaccessoires vanaf pagina 171



## Bewerking van oppervlakken

Oliedispenser SURFIX OS



product  
design award

2012

# SURFIX OS



### Veilig en schoon.

In het meegeleverde blik blijft de spons lang zacht en opnieuw bruikbaar.

### Het opbrengen van olie in zijn zuiverste vorm.

- ▶ Uitstekende ergonomie: De volle fles wordt ingeklikt en dient tegelijk als handgreep
- ▶ Een schone zaak: Het veiligheidsventiel zorgt voor een eenvoudige doseerbaarheid, sluit de oliefles netjes af en beschermt de olie langdurig tegen indrogen
- ▶ Aanzienlijk zuiniger dan met kwast of doek: De met StickFix bevestigde spons neemt olieresten op en geeft ze op de juiste plek weer af
- ▶ voor elke toepassing – Met de oliesoorten Heavy-Duty, One-Step en Outdoor zowel voor binnen- en buitenshuis als voor licht en donker hout: Hoogwaardige natuurolie, vrij van oplosmiddelen en ecologisch verantwoord

Leveringsomvang	VAP €*	Bestel-Nr.
grondplaat		
<b>OS-Set HD 0,3 l</b>	40,20	<b>498060</b>
StickFix-oliespons, oliefles Heavy-Duty 0,3 l, in blik	48,64	
	134,00 / 1 l	
	162,13 / 1 l	
<b>OS-Set OS 0,3 l</b>	39,70	<b>498061</b>
StickFix-oliespons, oliefles One-Step 0,3 l, in blik	48,04	
	132,33 / 1 l	
	160,13 / 1 l	
<b>OS-Set OD 0,3 l</b>	39,80	<b>498062</b>
StickFix-oliespons, oliefles Outdoor 0,3 l, in blik	48,16	
	132,67 / 1 l	
	160,53 / 1 l	
<b>OS-SYS3-Set</b>	146,40	<b>498063</b>
oliefles Heavy-Duty 0,3 l, oliefles One-Step 0,3 l, oliefles Outdoor 0,3 l, 5 x StickFix-oliespons, 5 x schuurvlies green, 5 x schuurvlies white, 10 x schuurschijf STF-D150 P180 RU2, 10 x schuurschijf STF-D150 P240 BR2, in SYSTAINER SYS 3 T-LOC	177,14	

\* Vrijblijvende adviesprijzen van de fabrikant. Prijzen kunnen per dealer verschillen.  
Excl. BTW.  
Incl. BTW.

### Systeemaccessoires vanaf pagina 177



### Meer over natuurolie vanaf pagina 127





## RUSTOFIX BMS 180



### Snel, fix, RUSTOFIX.

- ▶ drie bewerkingen met één machine: Structureren, tussenschuren, gladmaken
- ▶ instelbare steunrollen voor het betrouwbaar bepalen van de structuurdiepte
- ▶ Sneller en eenvoudiger wisseling van de borstel
- ▶ beveiliging tegen overbelasting voor een hoge levensduur

#### Technische gegevens

Opgenomen vermogen (W)	1.500
Onbelast toerental (min <sup>-1</sup> )	800 – 4.000
Gereedschap Ø (mm)	150
Spindel	M14
aansluiting stofafzuiging Ø (mm)	27
gewicht (kg)	7,5



■ = MMC Electronica Multi-Material-Control

### De snelle weg naar rustiek hout.

De RUSTOFIX is het optimale gereedschap voor iedereen die houten oppervlakken rustiek wil bewerken – en wel zo veilig en voordelig mogelijk en in een zo kort mogelijk tijdsbestek. Of het nu om de meubelfabricage, restauratie of vakwerksanering gaat.

Leveringsomvang	VAP €*	Bestel-Nr.
<b>BMS 180 E</b>	1.032,00	<b>570775</b>
borstel LD 85, borstel KB 85, afzuigkap, opnamedoorn, Spanring, bedieningsgereedschap, in koffer	1.248,72	

\* Vrijblijvende adviesprijzen van de fabrikant. Prijzen kunnen per dealer verschillen.  
Excl. BTW.  
Incl. BTW.

**Systeemaccessoires**  
vanaf pagina 149

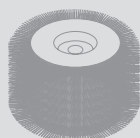

### Het Festool systeem.

Omdat het gewoon beter wordt als het echt past: Bijvoorbeeld bij het schuren. Bij Festool is het mogelijk al het schuurmateriaal en alle steunschijven zonder gereedschap te verwisselen. Ze zijn optimaal afgestemd op de schuurmachine en het complete systeem.



## Bewerking van oppervlakken

Accessoires en verbruiksmaterialen

### Schuren

Systeemaccessoires	134
Schuurmateriaal	150

### Polijsten

Systeemaccessoires	170
Polijstmateriaal	171
Poetssponzen	173

### Oliën

Systeemaccessoires	177
--------------------	-----



# Bewerking van oppervlakken

## Systemaccessoires

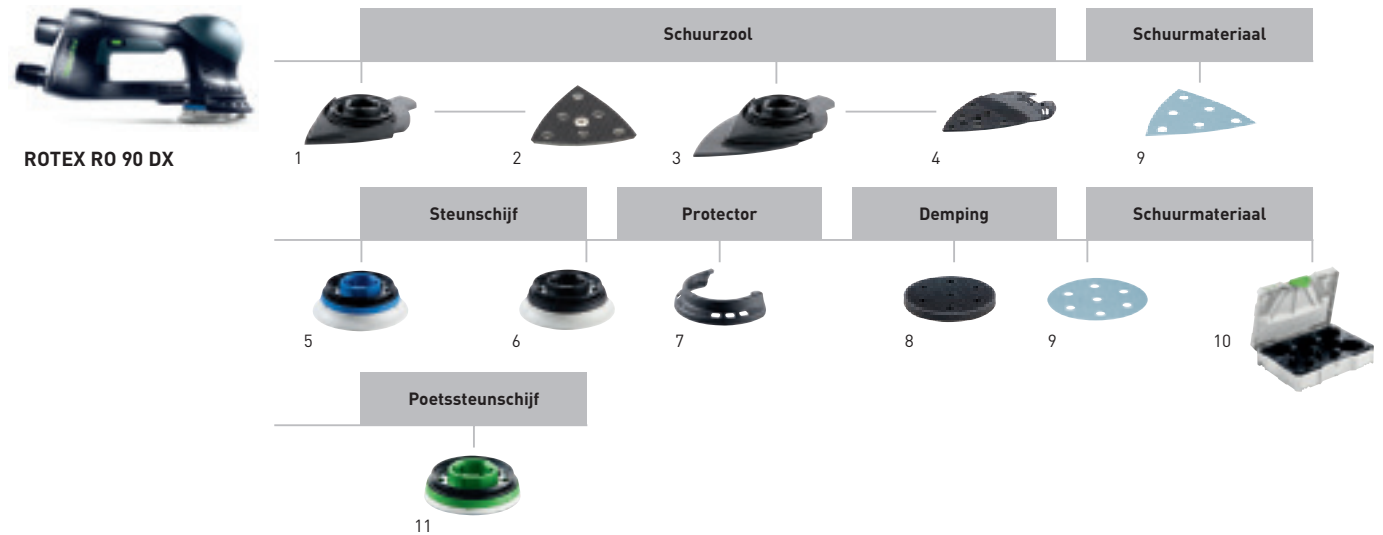

### Accessoires voor roterend excentrische schuurmachine ROTEX RO 90 DX

Naam	Toelichting	VAP €*	Bestel-Nr.
1 Schuurzool SSH-GE-STF-R090 DX	voor schuurmateriaal 93 V, delta-schuurzool, bodemplaat zonder verwisselbare schuurzool, voor het opnemen van schuurzolen StickFix zacht en hard, aansluitdraad FastFix, verpak.inh. 1 st., blister-verpakking	27,10 32,79	496802
2 Schuurzool StickFix zacht SSH-STF-V93/6-W/2	voor DX 93, RO 90 DX, met drukknop, StickFix, verpak.inh. 2 st., blister-verpakking	16,20 19,60	488715
Schuurzool StickFix hard SSH-STF-V93/6-H/2	voor DX 93, RO 90 DX, met drukknop, StickFix, verpak.inh. 2 st., blister-verpakking	16,20 19,60	488716
3 Schuurzool LSS-STF-R090 V93/6	voor schuurmateriaal 93 V, bodemplaat incl. verwisselbare schuurzool, lamellenschuurzool V93, voor het schuren in nauwe tussenuitruimtes, blister-verpakking	33,10 40,05	496803
4 Schuurzool LSS-STF-R090 V93 E	reserve-schuursteen voor lamellenschuurzool, blister-verpakking	25,50 30,86	497483
5 FastFix steunschijf ST-STF D90/7 FX H-HT	harde uitvoering, hittebestendige hechtlaag, voor vlakke en smalle kanten, aansluitdraad FastFix, verpak.inh. 1 st., blister-verpakking	33,10 40,05	495623
6 FastFix steunschijf ST-STF D90/7 FX W-HT	zachte uitvoering, hittebestendige hechtlaag, voor universeel gebruik op egale en gewelfde vlakken, aansluitdraad FastFix, verpak.inh. 1 st., blister-verpakking	33,10 40,05	496804
7 Protector-set FP-RO 90	voor RO 90 DX, Beschermkap S, M, L, verpak.inh. 3 st., blister-verpakking	31,90 38,60	497936
Protector FESTOOL 90FX	voor RO 90 DX, ter bescherming van steunschijf en werkstuk, blister-verpakking	11,10 13,43	496801
8 Interface-pad IP-STF-D90/6	als dempingselement tussen schuurzool en steunschijf, Interface-pad D 90 mm, hoogte 15 mm, verpak.inh. 1 st., diameter 90 mm, blister-verpakking	8,60 10,41	497481
9 Schuurmateriaal	vanaf pagina 152		
10 SYSTAINER T-LOC SYS-STF-D77/D90/93V	met inzetstukken voor schuurmateriaal Ø 90 mm en 93V, afmetingen (L x B x H) 396 x 296 x 105 mm, aantal vakken 8, Systainer-grootte SYS 1 T-LOC	57,80 69,94	497687
11 FastFix poetssteunschijf PT-STF-D90 FX-R090	voor RO 90 DX, voor opname van polijstaccessoires met diam. 80 mm, polijsten van meubelranden, polijsten van kleine vlakken, diameter 75 mm, blister-verpakking	33,10 40,05	495625





ROTEX RO 125

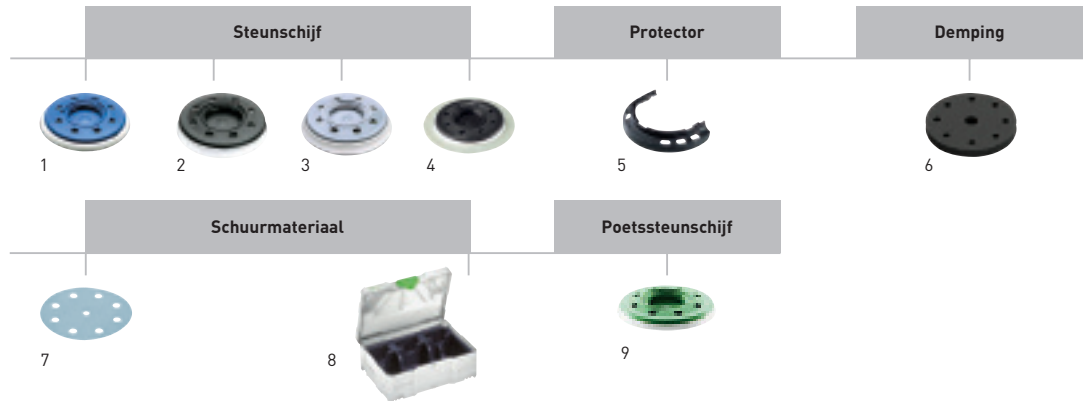

### Accessoires voor roterend excenterschuurmachine ROTEX RO 125

Naam	Toelichting	VAP €*	Bestel-Nr.
1 <b>FastFix steunschijf ST-STF D125/8 FX-H-HT</b>	harde uitvoering, hittebestendige hechtlaag, hoge slijtvastheid van de kanten, voor vlakke en smalle kanten, aansluitdraad FastFix, verpak.inh. 1 st., blister-verpakking	40,70 49,25	<b>492127</b>
2 <b>FastFix steunschijf ST-STF D125/8 FX-W-HT</b>	zachte uitvoering, hittebestendige hechtlaag, voor universeel gebruik op egale en gewelfde vlakken, aansluitdraad FastFix, verpak.inh. 1 st., blister-verpakking	40,70 49,25	<b>492125</b>
3 <b>FastFix steunschijf ST-STF D125/8 FX-SW</b>	superzachte uitvoering, elastische structuur, voor sterke rondingen en golven, aansluitdraad FastFix, verpak.inh. 1 st., blister-verpakking	40,70 49,25	<b>492126</b>
4 <b>FastFix lamellenschijf LT-STF D125/R0125</b>	FastFix, voor het schuren van lamellen, diameter 150 mm, blister-verpakking	42,90 51,91	<b>492129</b>
5 <b>Protector FESTOOL 125FX</b>	voor RO 125 FEQ, Ter bescherming van steunschijf en werkstuk, blister-verpakking	11,10 13,43	<b>493912</b>
6 <b>Interface-pad IP-STF-D120/8-J</b>	voor schuurwerkzaamheden aan gewelfde delen en fijnschuren met de excenterschuurmachine Ø 125 mm, als dempingselement tussen schuursteunschijf en steunzool, JETSTREAM, hoogte 15 mm, diameter 120 mm, gatendiameter 90 mm, verpak.inh. 1 st., blister-verpakking	10,50 12,71	<b>492271</b>
7 <b>Schuurmateriaal</b>	vanaf pagina 155		
8 <b>SYSTAINER T-LOC SYS-STF D125</b>	met inzetstukken voor schuurmaterialen Ø 125 mm, afmetingen (L x B x H) 396 x 296 x 105 mm, aantal vakken 5, Systainer-grootte SYS 1 T-LOC	58,50 70,79	<b>497685</b>
9 <b>FastFix poetssteunschijf PT-STF-D125 FX-R0125</b>	voor RO 125 FEQ, om polijstaccessoires te bevestigen, diameter 115 mm, hoogte 10 mm, blister-verpakking	23,70 28,68	<b>492128</b>

# Bewerking van oppervlakken

## Systemaccessoires



### Accessoires voor de roterend excentrische schuurmachine ROTEX RO 150

Naam	Toelichting	VAP €*	Bestel-Nr.
<b>1 FastFix steunschijf ST-STF D150/MJ2-FX-H-HT</b>	voor RO 150, harde uitvoering, hittebestendige hechtlaag, hoge slijtvastheid van de kanten, voor vlakke en smalle kanten, MULTI-JETSTREAM 2, diameter 150 mm, aansluitdraad FastFix, verpak.inh. 1 st., blister-verpakking	52,30 63,28	<b>202463</b>
<b>2 FastFix steunschijf ST-STF D150/MJ2-FX-W-HT</b>	voor RO 150, zachte uitvoering, hittebestendige hechtlaag, voor universeel gebruik op egale en gewelfde vlakken, MULTI-JETSTREAM 2, diameter 150 mm, aansluitdraad FastFix, verpak.inh. 1 st., blister-verpakking	52,30 63,28	<b>202461</b>
<b>3 FastFix steunschijf ST-STF D150/MJ2-FX-SW</b>	voor RO 150, superzachte uitvoering, elastische structuur, voor sterke rondingen en golven, MULTI-JETSTREAM 2, diameter 150 mm, aansluitdraad FastFix, verpak.inh. 1 st., blister-verpakking	52,30 63,28	<b>202462</b>
<b>4 Protector FESTOOL 150FX</b>	voor RO 150 FEQ, Ter bescherming van steunschijf en werkstuk, blister-verpakking	13,90 16,82	<b>493913</b>
<b>5 Interface-pad IP-STF D150/MJ2-5/2</b>	voor excenterschuurmachines met diameter 150 mm, als dempingselement tussen schuurschijf en steunzool, MULTI-JETSTREAM 2, optimale dikte voor het schuren van carrosserieën en gelijksoortige elementen, diameter 145 mm, hoogte 5 mm, verpak.inh. 2 st., blister-verpakking	22,50 27,23	<b>203348</b>
<b>Interface-pad IP-STF D150/MJ2-15/1</b>	voor excenterschuurmachines met diameter 150 mm, als dempingselement tussen schuurschijf en steunzool, MULTI-JETSTREAM 2, optimale dikte voor het schuren van sterk gewelfde componenten, diameter 145 mm, hoogte 15 mm, blister-verpakking	14,50 17,55	<b>203351</b>
<b>6 Schuurmateriaal</b>	vanaf pagina 157		
<b>7 SYSTAINER T-LOC SYS-STF D150</b>	met inzetstukken voor schuurmaterialen Ø 150 mm, afmetingen (L x B x H) 396 x 296 x 210 mm, aantal vakken 10, Systainer-grootte SYS 3 T-LOC	68,40 82,76	<b>497690</b>
<b>8 FastFix poetssteunschijf PT-STF-D150 FX</b>	voor RO 150 FEQ, om polijstaccessoires te bevestigen, diameter 135 mm, hoogte 10 mm, blister-verpakking	32,80 39,69	<b>496151</b>
<b>Poetssteunschijf PT-STF-D150 M8</b>	voor RO 150, om polijstaccessoires te bevestigen, diameter 135 mm, hoogte 10 mm, blister-verpakking	24,40 29,52	<b>496152</b>
<b>9 Extra greep ZG-RAS/RO</b>	voor RO 150, RAS, WTS 150, in doos	8,30 10,04	<b>487865</b>
<b>Handgreep BG-RO 150</b>	voor RO 150 FEQ, blister-verpakking	21,60 26,14	<b>495188</b>

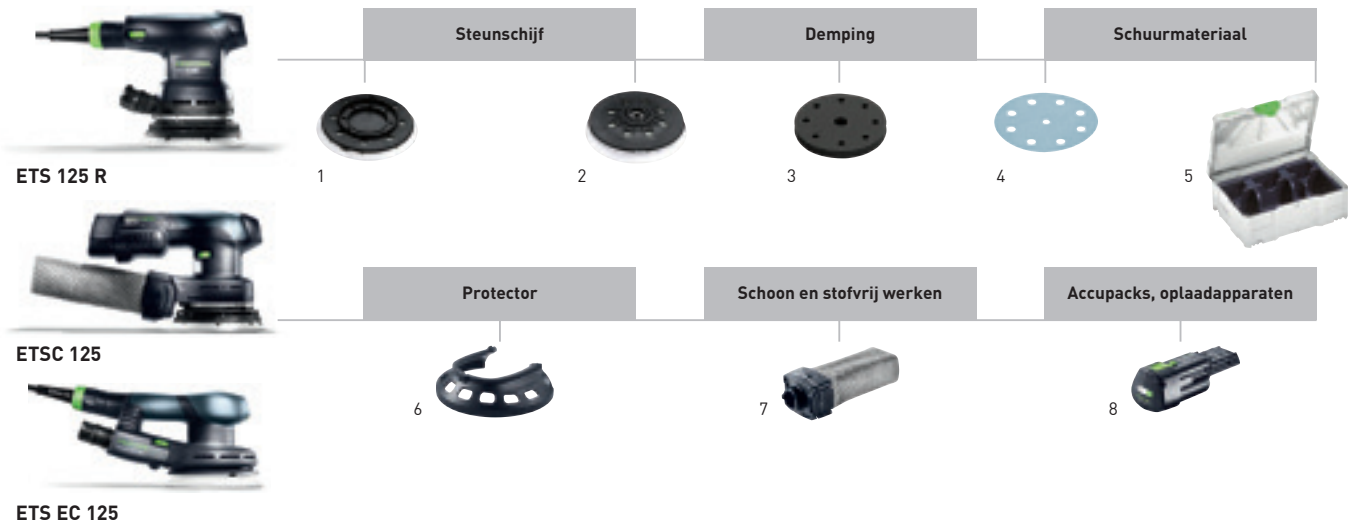

### Accessoires voor excenterschuurmachines ETS 125 R, ETSC 125, ETS EC 125

Naam	Toelichting	VAP €*	Bestel-Nr.
<b>1 Steunschijf</b> ST-STF 125/8-M4-J W-HT	voor ES 125, ETS 125, zachte uitvoering, hittebestendige hechtlaag, voor universeel gebruik op egale en gewelfde vlakken, voor robuust gebruik voor korrels tot P220, JETSTREAM, aansluitdraad M4, gatendiameter 90 mm, verpak.inh. 1 st., blister-verpakking	49,60 60,02	<b>492280</b>
<b>Steunschijf</b> ST-STF 125/8-M4-J SW	voor ES 125, ETS 125, superzachte uitvoering, elastische structuur, voor sterke rondingen en golven, JETSTREAM, aansluitdraad M4, gatendiameter 90 mm, verpak.inh. 1 st., blister-verpakking	49,60 60,02	<b>492282</b>
<b>2 Steunschijf</b> ST-STF 125/8-M8-J H	voor ETS EC 125, LEX 125, harde uitvoering, hittebestendige hechtlaag, hoge slijtvastheid van de kanten, voor vlakke en smalle kanten, JETSTREAM, aansluitdraad M8, verpak.inh. 1 st., blister-verpakking	50,90 61,59	<b>492284</b>
<b>Steunschijf</b> ST-STF 125/8-M8-J W-HT	voor ETS EC 125, LEX 125, zachte uitvoering, hittebestendige hechtlaag, voor universeel gebruik op egale en gewelfde vlakken, JETSTREAM, aansluitdraad M8, verpak.inh. 1 st., blister-verpakking	50,90 61,59	<b>492286</b>
<b>Steunschijf</b> ST-STF 125/8-M8-J SW	voor ETS EC 125, LEX 125, superzachte uitvoering, elastische structuur, voor sterke rondingen en golven, JETSTREAM, aansluitdraad M8, verpak.inh. 1 st., blister-verpakking	50,90 61,59	<b>492288</b>
<b>3 Interface-pad IP-STF-D120/8-J</b>	voor schuurwerkzaamheden aan gewelfde delen en fijnschuren met de excenterschuurmachine Ø 125 mm, als dempingselement tussen schuurschijf en steunzool, JETSTREAM, hoogte 15 mm, diameter 120 mm, gatendiameter 90 mm, verpak.inh. 1 st., blister-verpakking	10,50 12,71	<b>492271</b>
<b>4 Schuurmateriaal</b>	vanaf pagina 155		
<b>5 SYSTAINER T-LOC SYS-STF D125</b>	met inzetstukken voor schuurmaterialen Ø 125 mm, afmetingen (L x B x H) 396 x 296 x 105 mm, aantal vakken 5, Systainer-grootte SYS 1 T-LOC	58,50 70,79	<b>497685</b>
<b>6 Protector PR ETS-R 125</b>	voor ETS 125 RQ, ETSC 125, om behoedzaam langs raamvlakken, kozijnen en panelen te schuren, Ter bescherming van steunschijf en werkstuk, blister-verpakking	10,70 12,95	<b>201690</b>
<b>7 Longlife-stofopvangzak SB-Longlife</b> RTS/DTS/ETS	voor ETS 125, ETSC 125, RTS 400, RTSC 400, DTS 400, DTSC 400, voor de opname van stof en een stofarme afvoer van het product, meerdere keren te legen en slijtvast dankzij zeer sterk, duurzaam polyester-vlies, blister-verpakking	29,30 35,45	<b>201693</b>
<b>8 Accupack BP 18 Li 3,1 Ergo</b>	voor accu-schuurmachines RTSC 400, DTSC 400, ETSC 125, niet geschikt voor alle andere accumachines, ergonomische, lichte constructie, spanning 18 V, capaciteit 3,1 Ah, gewicht 0,4 kg, blister-verpakking	72,00 87,12	<b>202499</b>
<b>Netadapter ACA 220-240/18V Ergo</b>	voor accu-schuurmachines RTSC 400, DTSC 400, ETSC 125, niet geschikt voor alle andere accumachines, voor elektrisch continuegebruik van de accu-schuurmachines RTSC 400, DTSC 400, ETSC 125, ergonomische, lichte constructie, plug it-netkabel (4 m), ingangsspanning 220 – 240 V, spanning 18 – 20 V, nominaal vermogen 150 W, gewicht 0,3 kg, blister-verpakking	112,00 135,52	<b>202501</b>

# Bewerking van oppervlakken

## Systemaccessoires

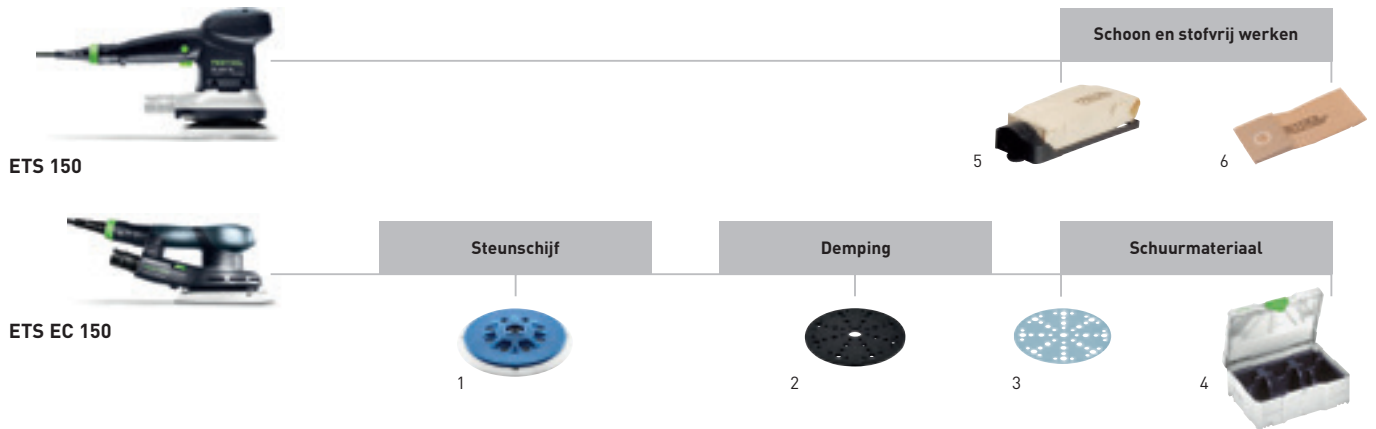

### Accessoires voor excenterschuurmachine ETS 150, ETS EC 150

Naam	Toelichting	VAP €*	Bestel-Nr.
<b>1 Steunschijf</b> ST-STF D150/MJ2-M8-H-HT	voor ETS 150, ETS EC 150, LEX 150 en WTS 150/7, harde uitvoering, hittebestendige hechtlaag, hoge slijtvastheid van de kanten, voor vlakke en smalle kanten, MULTI-JETSTREAM 2, diameter 150 mm, aansluitdraad M8, verpak.inh. 1 st., blister-verpakking	52,30 63,28	<b>202460</b>
<b>Steunschijf</b> ST-STF D150/MJ2-M8-W-HT	voor ETS 150, ETS EC 150, LEX 150 en WTS 150/7, zachte uitvoering, hittebestendige hechtlaag, voor universeel gebruik op egale en gewelfde vlakken, MULTI-JETSTREAM 2, diameter 150 mm, aansluitdraad M8, verpak.inh. 1 st., blister-verpakking	52,30 63,28	<b>202458</b>
<b>Steunschijf</b> ST-STF D150/MJ2-M8-SW	voor ETS 150, ETS EC 150, LEX 150 en WTS 150/7, superzachte uitvoering, elastische structuur, voor sterke rondingen en golven, MULTI-JETSTREAM 2, diameter 150 mm, aansluitdraad M8, verpak.inh. 1 st., blister-verpakking	52,30 63,28	<b>202459</b>
<b>2 Interface-pad IP-STF D150/MJ2-5/2</b>	voor excenterschuurmachines met diameter 150 mm, als dempingselement tussen schuurschijf en steunzool, MULTI-JETSTREAM 2, optimale dikte voor het schuren van carrosserieën en gelijksoortige elementen, diameter 145 mm, hoogte 5 mm, verpak.inh. 2 st., blister-verpakking	22,50 27,23	<b>203348</b>
<b>Interface-pad IP-STF D150/MJ2-15/1</b>	voor excenterschuurmachines met diameter 150 mm, als dempingselement tussen schuurschijf en steunzool, MULTI-JETSTREAM 2, optimale dikte voor het schuren van sterk gewelfde componenten, diameter 145 mm, hoogte 15 mm, blister-verpakking	14,50 17,55	<b>203351</b>
<b>3 Schuurmateriaal</b>	vanaf pagina 157		
<b>4 SYSTAINER T-LOC SYS-STF D150</b>	met inzetstukken voor schuurmaterialen Ø 150 mm, afmetingen (L x B x H) 396 x 296 x 210 mm, aantal vakken 10, Systainer-grootte SYS 3 T-LOC	68,40 82,76	<b>497690</b>
<b>5 Turbofilter-set TFS-ES 150</b>	voor ES 150, ETS 150, voor vrij zicht en een gezonde werkomgeving, niet geschikt voor ETS EC 125/150, filtercassette, turbofilters, blister-verpakking	25,90 31,34	<b>489631</b>
<b>6 Turbofilter TF II-RS/ES/ET/25</b>	voor RS 300, RS 3, RS 200, RS 2, ES 150, ETS 150, ET 2, voor plaatsing in filtercassette, verpak.inh. 25 st., in doos	34,20 41,38	<b>487871</b>
<b>Turbofilter TF II-RS/ES/ET/5</b>	voor RS 300, RS 3, RS 200, RS 2, ES 150, ETS 150, ET 2, voor plaatsing in filtercassette, verpak.inh. 5 st., blister-verpakking	8,50 10,29	<b>487779</b>

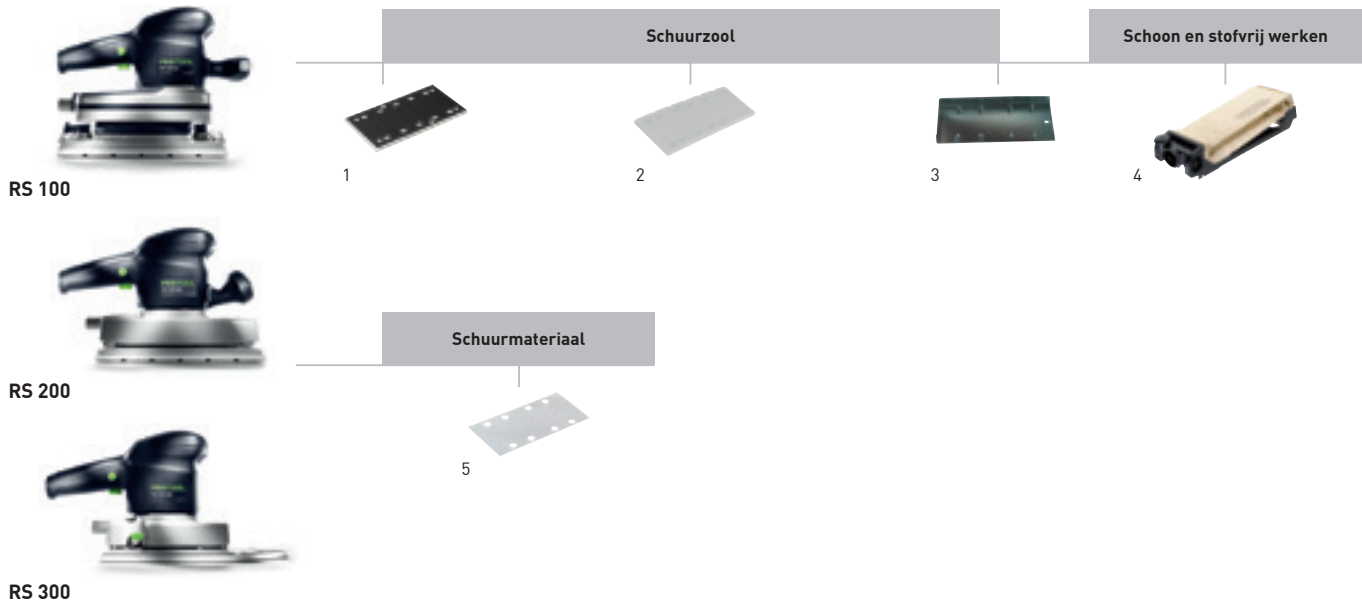

### Accessoires voor vlakschuurmachine RS 100, RS 200, RS 300

Naam	Toelichting	VAP €*	Bestel-Nr.
<b>1 Schuurzool StickFix SSH-STF-115x221/10 RS 1 C</b>	voor RS 100 C, RS 1 C, StickFix hechtlaag voor een snelle wisseling van het schuurmateriaal, breedte 221 mm, lengte min. 115 mm, maten 115 x 221 mm, blister-verpakking	36,20 43,80	<b>488226</b>
<b>Schuurzool SSH-115x221/10-RS 1 C</b>	voor RS 100 C, RS 1 C, voor spanschuurpapier, breedte 221 mm, lengte min. 115 mm, maten 115 x 221 mm, blister-verpakking	31,30 37,87	<b>492310</b>
<b>Schuurzool StickFix SSH-STF-115x225/10</b>	voor RS 200, RS 2, RS 100, RS 1, StickFix hechtlaag voor een snelle wisseling van het schuurmateriaal, maten 115 x 225 mm, blister-verpakking	36,20 43,80	<b>483679</b>
<b>Schuurzool StickFix SSH-STF-115x225/10-KS</b>	voor RS 200, RS 2, RS 100, RS 1, met randbescherming, breedte 225 mm, lengte min. 115 mm, maten 115 x 225 mm, blister-verpakking	40,80 49,37	<b>485648</b>
<b>Schuurzool StickFix SSH-STF-93x175/8</b>	voor RS 300, RS 3, LRS 93, StickFix hechtlaag voor een snelle wisseling van het schuurmateriaal, lengte min. 93 mm, breedte 175 mm, maten 93 x 175 mm, blister-verpakking	30,80 37,27	<b>483905</b>
<b>Lamellenschuurzool StickFix SSH-STF-L93x230/0</b>	voor RS 300, RS 3, LRS 93, uitvoering lamellenschuurzool, breedte 230 mm, lengte min. 93 mm, maten 93 x 230 mm, blister-verpakking	34,00 41,14	<b>486371</b>
<b>Strijkijzerschuurzool StickFix SSH-STF-V93x266/14</b>	voor RS 300, RS 3, LRS 93, uitvoering strijkboutzool, breedte 266 mm, lengte min. 93 mm, maten 93 x 266 mm, blister-verpakking	43,90 53,12	<b>486418</b>
<b>2 Schuurzool SSH-115x225/10</b>	voor RS 200, RS 2, RS 100, RS 1, voor spanschuurpapier, lengte min. 115 mm, breedte 225 mm, maten 115 x 225 mm, blister-verpakking	31,90 38,60	<b>489629</b>
<b>Schuurzool SSH-115x225/10-KS</b>	voor RS 200, RS 2, RS 100, RS 1, met randbescherming, voor spanschuurpapier, breedte 225 mm, lengte min. 115 mm, maten 115 x 225 mm, blister-verpakking	35,60 43,08	<b>485647</b>
<b>Schuurzool SSH-93x175/8</b>	voor RS 300, RS 3, LRS 93, voor spanschuurpapier, breedte 175 mm, lengte min. 93 mm, maten 93 x 175 mm, blister-verpakking	26,90 32,55	<b>489630</b>
<b>3 Gatensprijplank 10L 115x225</b>	voor RS 200, RS 2, RS 100, RS 100 C, RS 1, RS 1 C, HSK 115 x 226, voor het maken van het Festool gatenpatroon, aantal gaten 10, blister-verpakking	27,90 33,76	<b>481523</b>
<b>4 Turbofilter TF-RS 1/5</b>	voor RS 100, RS 1, papierfilter voor turbo-stofafzuiging, voor plaatsing in filtercassette, verpak.inh. 5 st., blister-verpakking	9,80 11,86	<b>483674</b>
<b>Turbofilter TF II-RS/ES/ET/25</b>	voor RS 300, RS 3, RS 200, RS 2, ES 150, ETS 150, ET 2, voor plaatsing in filtercassette, verpak.inh. 25 st., in doos	34,20 41,38	<b>487871</b>
<b>Turbofilter TF II-RS/ES/ET/5</b>	voor RS 300, RS 3, RS 200, RS 2, ES 150, ETS 150, ET 2, voor plaatsing in filtercassette, verpak.inh. 5 st., blister-verpakking	8,50 10,29	<b>487779</b>
<b>Turbofilter-set TFS II-ET/RS</b>	voor RS 300, RS 3, RS 200, RS 2, ET2, voor vrij zicht en een gezonde werkomgeving, filtercassette, 5 x turbofilters, blister-verpakking	25,90 31,34	<b>487780</b>
<b>5 Schuurmateriaal</b>	vanaf pagina 163		

# Bewerking van oppervlakken

## Systemeaccessoires

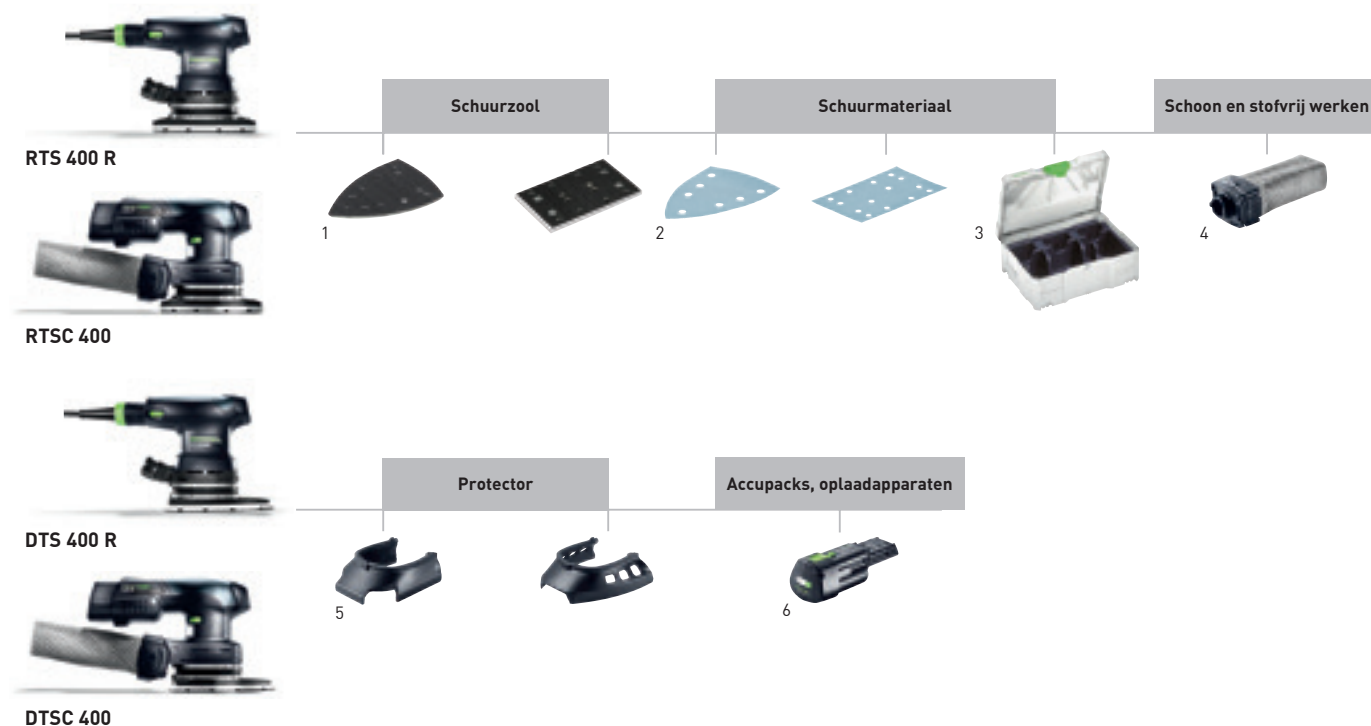

### Accessoires voor vlakschuurmachines RTS 400 R, RTSC 400, deltaschuurmachines DTS 400 R, DTSC 400

Naam	Toelichting	VAP €*	Bestel-Nr.
<b>1</b> Schuurzool StickFix SSH-STF-80x130/8	voor RS 4, geperforeerd met 8 afzuiggaatjes, breedte 130 mm, lengte min. 80 mm, maten 80 x 130 mm, blister-verpakking	26,30 31,82	<b>483906</b>
Schuurzool SSH-80x130/8	voor RS 4, voor spanschuurpapier, lengte min. 80 mm, breedte 130 mm, maten 80 x 130 mm, blister-verpakking	23,40 28,31	<b>491366</b>
Schuurzool StickFix SSH-STF-80x130/12	voor RTS 400, RS 400, RTSC 400, geperforeerd met 12 afzuiggaatjes, breedte 130 mm, lengte min. 80 mm, maten 80 x 130 mm, blister-verpakking	25,80 31,22	<b>489252</b>
Schuurzool SSH-STF-Delta100x150/7	voor DTS 400, DS 400, DTSC 400, voor het schuren tot in de hoeken, lengte min. 100 mm, breedte 150 mm, maten 100 x 150 mm, blister-verpakking	29,30 35,45	<b>493723</b>
<b>2</b> Schuurmateriaal	vanaf pagina 160		
<b>3</b> SYSTAINER T-LOC SYS-STF 80x133	met inzetstukken voor schuurmaterialen 80x133 mm, afmetingen (L x B x H) 396 x 296 x 105 mm, aantal vakken 6, Systainer-grootte SYS 1 T-LOC	58,50 70,79	<b>497684</b>
SYSTAINER T-LOC SYS-STF Delta 100x150	met inzetstukken voor schuurmaterialen STF Delta 100x150, afmetingen (L x B x H) 396 x 296 x 105 mm, aantal vakken 5, Systainer-grootte SYS 1 T-LOC	58,50 70,79	<b>497686</b>
SYSTAINER T-LOC SYS-STF-D77/D90/93V	met inzetstukken voor schuurmateriaal Ø 90 mm en 93V, afmetingen (L x B x H) 396 x 296 x 105 mm, aantal vakken 8, Systainer-grootte SYS 1 T-LOC	57,80 69,94	<b>497687</b>
<b>4</b> Longlife-stofopvangzak SB-Longlife RTS/DTS/ETS	voor ETS 125, ETSC 125, RTS 400, RTSC 400, DTS 400, DTSC 400, voor de opname van stof en een stofarme afvoer van het product, meerdere keren te legen en slijtvast dankzij zeer sterk, duurzaam polyester-vlies, blister-verpakking	29,30 35,45	<b>201693</b>
<b>5</b> Protector PR RTS-R 80x133	voor RTS 400 REQ, RTSC 400, om behoedzaam langs raamvlakken, kozijnen en panelen te schuren, ter bescherming van steunschijf en werkstuk, blister-verpakking	10,70 12,95	<b>201691</b>
Protector PR DTS-R 100x150	voor DTS 400 REQ, DTSC 400, om behoedzaam langs raamvlakken, kozijnen en panelen te schuren, ter bescherming van steunschijf en werkstuk, blister-verpakking	10,70 12,95	<b>201692</b>
<b>6</b> Accupack BP 18 Li 3,1 Ergo	voor accu-schuurmachines RTSC 400, DTSC 400, ETSC 125, niet geschikt voor alle andere accumachines, ergonomische, lichte constructie, spanning 18 V, capaciteit 3,1 Ah, gewicht 0,4 kg, blister-verpakking	72,00 87,12	<b>202499</b>
Netadapter ACA 220-240/18V Ergo	voor accu-schuurmachines RTSC 400, DTSC 400, ETSC 125, niet geschikt voor alle andere accumachines, voor elektrisch continuegebruik van de accu-schuurmachines RTSC 400, DTSC 400, ETSC 125, ergonomische, lichte constructie, plug it-netkabel (4 m), ingangsspanning 220 – 240 V, spanning 18 – 20 V, nominaal vermogen 150 W, gewicht 0,3 kg, blister-verpakking	112,00 135,52	<b>202501</b>

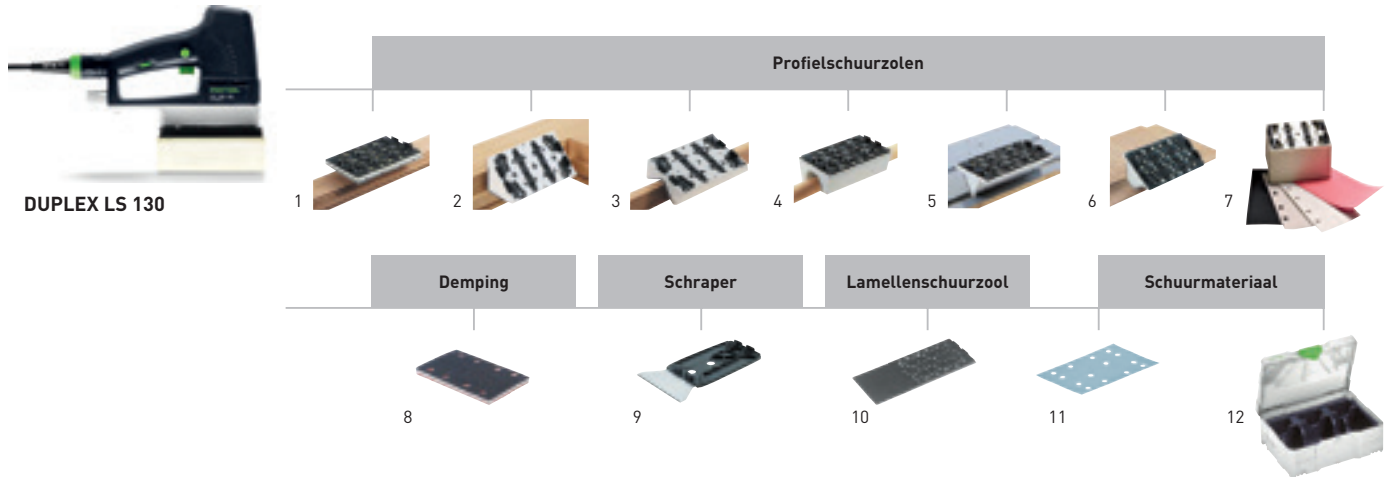

### Accessoires voor de lineaire schuurmachine DUPLEX LS 130

Naam	Toelichting	VAP €*	Bestel-Nr.
<b>1</b> Vlakke schuurzool SSH-STF-LS130-F	standaard-uitvoering, maten 80 x 130 mm, blister-verpakking	30,10 36,42	<b>490161</b>
<b>2</b> Sponningprofielzool SSH-STF-LS130-90 GR	90 graden, maten 80 x 130 mm, blister-verpakking	32,60 39,45	<b>490162</b>
<b>3</b> Radiusprofielzool SSH-STF-LS130-R6KV	radius R6 holrond, maten 80 x 130 mm, blister-verpakking	32,60 39,45	<b>490163</b>
Radiusprofielzool SSH-STF-LS130-R10KV	radius R10 holrond, maten 80 x 130 mm, blister-verpakking	32,60 39,45	<b>491197</b>
<b>4</b> Radiusprofielzool SSH-STF-LS130-R18KV	radius R18 holrond, maten 80 x 130 mm, blister-verpakking	32,60 39,45	<b>490164</b>
Radiusprofielzool SSH-STF-LS130-R25KV	radius R25 holrond, maten 80 x 130 mm, blister-verpakking	32,60 39,45	<b>490165</b>
<b>5</b> V-groef-profielzool SSH-STF-LS130-V10	minimale basisafmeting van de V-groef 10 mm, maten 80 x 130 mm, blister-verpakking	32,60 39,45	<b>490166</b>
<b>6</b> Holprofielzool SSH-STF-LS130-R5KX	radius R5 bolrond, maten 80 x 130 mm, blister-verpakking	32,60 39,45	<b>491198</b>
Holprofielzool SSH-STF-LS130-R12,5KX	radius R12,5 bolrond, maten 80 x 130 mm, blister-verpakking	32,60 39,45	<b>490167</b>
<b>7</b> Zelfbouwset SSH-STF-LS130 Kit	bouwpakket voor de vervaardiging van een willekeurige, zelf te vervaardigen speciale profielzool, blister-verpakking	46,70 56,51	<b>490780</b>
<b>8</b> Interface-pad IP-STF-80x133/12-STF LS130/2	dempingselement tussen schuurzool en schuurmateriaal, maten 80 x 133 mm, verpak.inh. 2 st., blister-verpakking	13,20 15,97	<b>490160</b>
<b>9</b> Schraper SSH-LS130-B100	voor het verwijderen van lagen, breedte 100 mm, blister-verpakking	24,10 29,16	<b>491199</b>
<b>10</b> Lamellenschuurzool lang SSH-STF-LS130-LL195	voor het schuren van lamellen, maten 80 x 195 mm, blister-verpakking	18,90 22,87	<b>491861</b>
<b>11</b> Schuurmateriaal	vanaf pagina 161		
<b>12</b> SYSTAINER T-LOC SYS-STF 80x133	met inzetstukken voor schuurmaterialen 80x133 mm, afmetingen (L x B x H) 396 x 296 x 105 mm, aantal vakken 6, Systainer-grootte SYS 1 T-LOC	58,50 70,79	<b>497684</b>

## Bewerking van oppervlakken

### Systemeaccessoires



#### Accessoires voor de rotatieschuurmachine RAS 180

Naam	Toelichting	VAP €*	Bestel-Nr.
<b>1 Steunschijf ST-STF-D180/0-M14 W</b>	voor RAS 180, zachte uitvoering, voor universeel gebruik op egale en gewelfde vlakken, aansluitdraad M14, blister-verpakking	47,70 57,72	<b>485253</b>
<b>Steunschijf ST-D180/0-M14/2F</b>	voor RAS 180, voor fiberschijven Ø 180 mm, aansluitdraad M14, blister-verpakking	47,70 57,72	<b>485296</b>
<b>2 Schuurmateriaal</b>	vanaf pagina 159		
<b>3 Extra greep ZG-RAS/RO</b>	voor RO 150, RAS, WTS 150, in doos	8,30 10,04	<b>487865</b>





### Accessoires voor langnek-schuurmachines PLANEX LHS 225, PLANEX easy LHS-E 225

Naam	Toelichting	VAP €*	Bestel-Nr.
<b>1 Steunschijf</b> <b>ST-STF-D215/8-LHS 225-SW</b>	voor langnek schuurmachine PLANEX, voor universeel gebruik op egale en gewelfde vlakken, superzachte, aanpasbare steunschijf, zorgt dat er met minder inspanning gewerkt kan worden dankzij optimale aanzuigondersteuning, niet aanbevolen voor PLANEX easy LHS-E 225, verpak. inh. 1 st., diameter 215 mm, blister-verpakking	100,40 121,48	<b>202546</b>
<b>Steunschijf</b> <b>ST-STF-D215/8-IP-LHS 225</b>	voor langnek schuurmachine PLANEX, voor universeel gebruik, bijzonder geschikt voor gewelfde vlakken, incl. 2 interface-pad, niet aanbevolen voor PLANEX easy LHS-E 225, diameter 215 mm, blister-verpakking	112,10 135,64	<b>496106</b>
<b>Steunschijf</b> <b>ST-STF-D215/8-LHS-E</b>	voor PLANEX easy, LHS-E 225 EQ, voor universeel gebruik op egale en gewelfde vlakken, hittebestendige hechtlaag, voor zware toepassingen, niet geschikt voor PLANEX LHS 225 met aanzuigondersteuning, verpak.inh. 1 st., diameter 215 mm, blister-verpakking	100,40 121,48	<b>201895</b>
<b>2 Interface-pad IP-STF-D215/8/2x</b>	als dempingselement tussen schuurschijf en steunzool, voor gebruik met steunschijf 496106, hoogte 5 mm, diameter 215 mm, verpak.inh. 2 st., blister-verpakking	30,60 37,03	<b>496140</b>
<b>3 Borstelsegment BS-LHS 225</b>	voor langnek schuurmachine PLANEX, afneembaar deel van het borstelsegment van de PLANEX LHS 225 EQ schuurkop, blister-verpakking	27,10 32,79	<b>495166</b>
<b>Borstelsegment BS-LHS-E 225</b>	voor PLANEX easy, LHS-E 225 EQ, afneembaar deel van het borstelsegment van de PLANEX easy LHS-E 225 schuurkop, blister-verpakking	27,10 32,79	<b>203189</b>
<b>Borstelinzetstuk BE-LHS 225</b>	voor langnek schuurmachine PLANEX, als vervanging van een versleten borstelsegment, blister-verpakking	38,90 47,07	<b>495167</b>
<b>Borstelinzetstuk BE-LHS-E 225</b>	voor PLANEX easy, LHS-E 225 EQ, als vervanging van een versleten borstelsegment, blister-verpakking	38,90 47,07	<b>203190</b>
<b>4 Schuurmateriaal</b>	vanaf pagina 159		
<b>5 SYSTAINER T-LOC SYS-STF D225</b>	met inzet voor schuurpapier Ø 225 mm, afmetingen (L x B x H) 396 x 296 x 315 mm, aantal vakken 3, Systainer-grootte SYS 4 T-LOC	72,80 88,09	<b>497691</b>
<b>6 Verlenging VL-LHS 225</b>	voor langnek schuurmachine PLANEX, snelle verlenging van de PLANEX bij hoge plafonds, lengte 500 mm, blister-verpakking	198,90 240,67	<b>495169</b>
<b>7 Draagharnas TG-LHS 225</b>	voor langnek-schuurmachine PLANEX, PLANEX easy, werkondersteuning voor het schuren van plafonds, extra handgreep, in SYSTAINER SYS MAXI	265,50 321,26	<b>496911</b>
<b>Extra greep ZG-LHS 225</b>	voor PLANEX draagharnas, in doos	49,40 59,77	<b>496916</b>
<b>8 Transporttas LHS-E 225-BAG</b>	voor PLANEX easy, LHS-E 225 EQ, transporttas met schouderriem, in doos	88,90 107,57	<b>202477</b>
<b>9 Gereedschapshouder</b> <b>WHR-CT 36-LHS 225</b>	voor CT 36 PLANEX, met praktisch transporthandvat, als opbergvlak voor PLANEX, niet voor PLANEX easy, in doos	105,60 127,78	<b>495964</b>
<b>10 plug it-kabel</b> <b>H05 RN-F/4 EU PLANEX</b>	voor langnek-schuurmachine PLANEX, PLANEX easy, rubberen kabel, door verlengde kabel-doorvoer bijzonder geschikt voor het gebruik met de PLANEX LHS 225, bijv. bij het schuren in de droogbouw, lengte 4 m, blister-verpakking	21,30 25,77 5,33 / 1 m 6,44 / 1 m	<b>499819</b>

## Bewerking van oppervlakken

### Systemeaccessoires



### Accessoires voor bandschuurmachine BS 75 en BS 105

Naam	Toelichting	VAP €*	Bestel-Nr.
1 Schuurplaat SU/GG-BS 75	voor BS 75, van weefsel/grafiet, verpak.inh. 2 st., blister-verpakking	14,50 17,55	490823
Schuurplaat SU/KM-BS 75	voor BS 75, van kurk/metaal voor grove schuurwerkzaamheden, verpak.inh. 1 st., blister-verpakking	10,20 12,34	490824
Schuurplaat SU/GG-BS 105	voor BS 105, van weefsel/grafiet, verpak.inh. 2 st., blister-verpakking	16,40 19,84	490825
Schuurplaat SU/KM-BS 105	voor BS 105, van kurk/metaal voor grove schuurwerkzaamheden, verpak.inh. 1 st., blister-verpakking	11,80 14,28	490826
2 Schuurraam FSR-BS 75	voor BS 75, snelle inbouw zonder gereedschap, bevestigingsdeel, verpak.inh. 1 st., in doos	172,50 208,73	490827
Schuurraam FSR-BS 105	voor BS 105, snelle inbouw zonder gereedschap, bevestigingsdeel, verpak.inh. 1 st., in doos	217,00 262,57	490828
3 Schuurband	vanaf pagina 165		
4 Afzuigadapter AA-BS 75/105	voor BS 75, BS 105, voor de aansluiting van de zuigslang op de bandschuurmachine, blister-verpakking	16,40 19,84	490818
5 Stofzak AS-BS 75/105	voor BS 75, BS 105, in doos	31,80 38,48	490819
6 Lengteaanslag LA-BS 75/105	voor BS 75, BS 105, maakt het flexibel afschuren van werkstukken mogelijk, in doos	38,20 46,22	490821
7 Stationaire inrichting SE-BS 75/105	voor BS 75, BS 105, verpak.inh. 2 st., in doos	28,80 34,85	490820

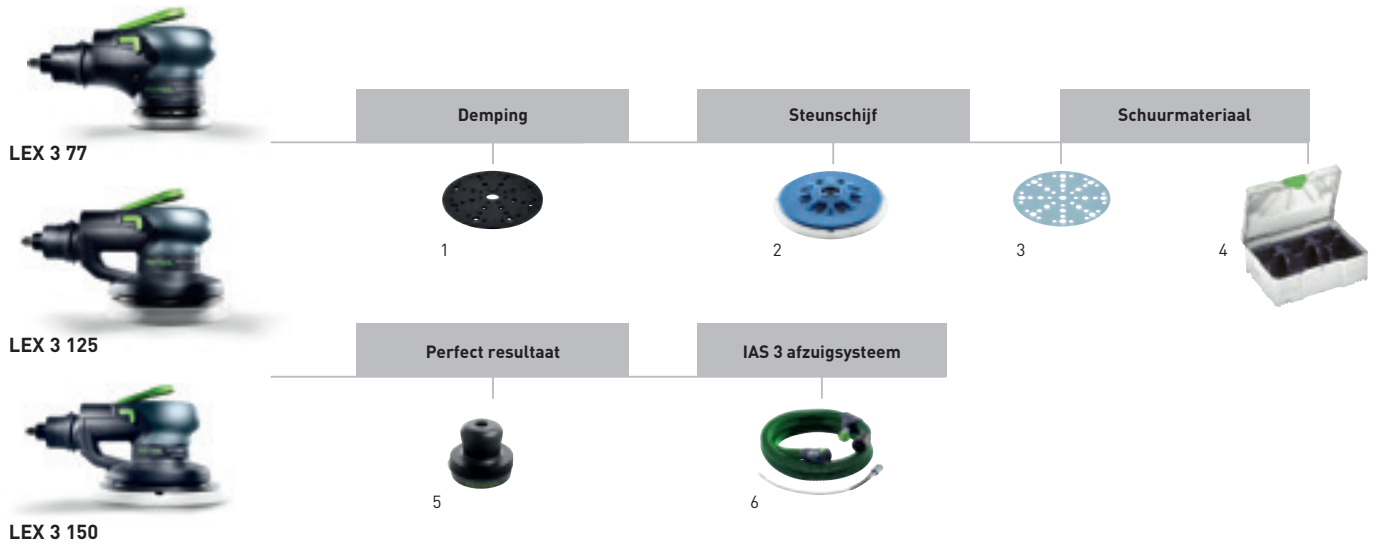

### Accessoires voor perslucht-excenterschuurmachines LEX 3 77, LEX 3 125, LEX 3 150

Naam	Toelichting	VAP €*	Bestel-Nr.
<b>1</b> Interface-pad IP-STF-D77/6	voor LEX 3 77, als dempingselement tussen schuurschijf en steunzool, hoogte 10 mm, diameter 77 mm, verpak.inh. 2 st., blister-verpakking	18,40 22,26	<b>498818</b>
Interface-pad IP-STF-D120/8-J	voor schuurwerkzaamheden aan gewelfde delen en fijnschuren met de excenterschuurmachine Ø 125 mm, als dempingselement tussen schuurschijf en steunzool, JETSTREAM, hoogte 15 mm, diameter 120 mm, gatendiameter 90 mm, verpak.inh. 1 st., blister-verpakking	10,50 12,71	<b>492271</b>
Interface-pad IP-STF D150/MJ2-5/2	voor excenterschuurmachines met diameter 150 mm, als dempingselement tussen schuurschijf en steunzool, MULTI-JETSTREAM 2, optimale dikte voor het schuren van carrosserieën en gelijksoortige elementen, diameter 145 mm, hoogte 5 mm, verpak.inh. 2 st., blister-verpakking	22,50 27,23	<b>203348</b>
Interface-pad IP-STF D150/MJ2-15/1	voor excenterschuurmachines met diameter 150 mm, als dempingselement tussen schuurschijf en steunzool, MULTI-JETSTREAM 2, optimale dikte voor het schuren van sterk gewelfde componenten, diameter 145 mm, hoogte 15 mm, blister-verpakking	14,50 17,55	<b>203351</b>
<b>2</b> Steunschijf ST-STF-D77/6-M5 W	voor LEX 3 77, zachte uitvoering, voor ruw en universeel gebruik, diameter 77 mm, aansluitdraad M5, verpak.inh. 1 st., blister-verpakking	30,80 37,27	<b>498694</b>
Steunschijf ST-STF 125/8-M8-J H	voor ETS EC 125, LEX 125, harde uitvoering, hittebestendige hechtlaag, hoge slijtvastheid van de kanten, voor vlakke en smalle kanten, JETSTREAM, aansluitdraad M8, verpak.inh. 1 st., blister-verpakking	50,90 61,59	<b>492284</b>
Steunschijf ST-STF 125/8-M8-J W-HT	voor ETS EC 125, LEX 125, zachte uitvoering, hittebestendige hechtlaag, voor universeel gebruik op egale en gewelfde vlakken, JETSTREAM, aansluitdraad M8, verpak.inh. 1 st., blister-verpakking	50,90 61,59	<b>492286</b>
Steunschijf ST-STF 125/8-M8-J SW	voor ETS EC 125, LEX 125, superzachte uitvoering, elastische structuur, voor sterke rondingen en golven, JETSTREAM, aansluitdraad M8, verpak.inh. 1 st., blister-verpakking	50,90 61,59	<b>492288</b>
Steunschijf ST-STF D150/MJ2-M8-SW	voor ETS 150, ETS EC 150, LEX 150 en WTS 150/7, superzachte uitvoering, elastische structuur, voor sterke rondingen en golven, MULTI-JETSTREAM 2, diameter 150 mm, aansluitdraad M8, verpak.inh. 1 st., blister-verpakking	52,30 63,28	<b>202459</b>
Steunschijf ST-STF D150/MJ2-M8-W-HT	voor ETS 150, ETS EC 150, LEX 150 en WTS 150/7, zachte uitvoering, hittebestendige hechtlaag, voor universeel gebruik op egale en gewelfde vlakken, MULTI-JETSTREAM 2, diameter 150 mm, aansluitdraad M8, verpak.inh. 1 st., blister-verpakking	52,30 63,28	<b>202458</b>
Steunschijf ST-STF D150/MJ2-M8-H-HT	voor ETS 150, ETS EC 150, LEX 150 en WTS 150/7, harde uitvoering, hittebestendige hechtlaag, hoge slijtvastheid van de kanten, voor vlakke en smalle kanten, MULTI-JETSTREAM 2, diameter 150 mm, aansluitdraad M8, verpak.inh. 1 st., blister-verpakking	52,30 63,28	<b>202460</b>
Steunschijf ST-STF-D185/16-M8 W	zachte uitvoering, voor universeel gebruik op egale en gewelfde vlakken, aansluitdraad M8, verpak.inh. 1 st., blister-verpakking	60,70 73,45	<b>490514</b>
Steunschijf ST-STF-D185/16-M8 SW	superzachte uitvoering, elastische structuur, voor sterke rondingen en golven, aansluitdraad M8, verpak.inh. 1 st., blister-verpakking	60,70 73,45	<b>490526</b>
<b>3</b> Schuurmateriaal	vanaf pagina 152		

# Bewerking van oppervlakken

## Systemaccessoires



### Accessoires voor perslucht-excenterschuurmachines LEX 3 77, LEX 3 125, LEX 3 150

Naam	Toelichting	VAP €*	Bestel-Nr.
4 SYSTAINER T-LOC SYS-STF-D77/D90/93V	met inzetstukken voor schuurmateriaal Ø 90 mm en 93V, afmetingen (L x B x H) 396 x 296 x 105 mm, aantal vakken 8, Systainer-grootte SYS 1 T-LOC	57,80 69,94	497687
	met inzetstukken voor schuurmaterialen Ø 125 mm, afmetingen (L x B x H) 396 x 296 x 105 mm, aantal vakken 5, Systainer-grootte SYS 1 T-LOC	58,50 70,79	
	met inzetstukken voor schuurmaterialen Ø 150 mm, afmetingen (L x B x H) 396 x 296 x 210 mm, aantal vakken 10, Systainer-grootte SYS 3 T-LOC	68,40 82,76	
5 Controlepoeder HB-Set	voor de optische controle van het te schuren vlak, handblok, 2 kokers controlepoeder (elk 30 g), in doos	38,90 47,07	495939
	Vulpatroon 2 x 30 g	navulverpakking voor controlepoeder HB-set (2 x 30 g), in doos	
6 IAS-slang IAS 3	vanaf pagina 148		
IAS-aansluiting IAS 3-SD	voor LEX 3, LEX 2, LRS, voor directe aansluiting van een Festool perslucht-schuurmachine op een persluchtleiding (zonder afzuiging), lengte 90 mm, in doos	72,90 88,21	497214
Perslucht-slang D 12,4 x 5 m	voor LEX 3, LEX 2, LRS, IAS 3-SD, voor aansluiting van de machine is de IAS 3-SD-aansluiting nodig, lengte 5 m, in doos	62,40 75,50 12,48 / 1 m 15,10 / 1 m	497215
IAS-dubbelaansluiting IAS 3-DA-CT	voor LEX 3, LEX 2, LRS, CT-zuiger (niet CT 11/MINI/MIDI), voor gelijktijdige aansluiting van twee stuks persluchtgereedschap met IAS 2 en/of IAS 3 aansluiting op een Festool afzuigapparaat, niet geschikt voor M-stofzuigers, in doos	82,20 99,46	497284
Adapter AD-IAS/D 36	aanwijzing: als IAS 2/IAS 3-slangen zonder deze adapter worden gebruikt voor het direct wegzuigen van vuil, worden de slang en het persluchtgereedschap beschadigd doordat er vuil op de verbindingsonderdelen gaat vastzitten, voor gebruik van zuigmonden D 36 met IAS 2/IAS 3-slangen, in zak	52,00 62,92	488418
Adapter IAS-ZA	op centrale afzuiginstallaties van Dust Control, afzuigarmen van Rupes, IVO, Herkules en energieboxen van Rupes, rubberen mof om IAS 2/IAS 3-persluchtgereedschap via een IAS 2/IAS 3-aansluiting aan te sluiten, buiten-Ø 59/75 mm, binnen-Ø 49/57 mm, in doos	60,80 73,57	489222
Aansluitmof IAS 3-B1	voor LEX 3, LEX 2, LRS, voor aansluiting van een IAS 3-/IAS 3 light-slang op een SRM 70/SRM 312 B1 zuiger, blister-verpakking	13,20 15,97	499024
Adapter IAS 3-FA	voor LEX 3, LEX 2, LRS, voor aansluiting van een IAS 3-/IAS 3 light-slang op de energiearm EAA of Herkules-afzuigturbine, conus-diameter 47,5 – 51,8 mm, blister-verpakking	29,40 35,57	499025
IAS-aansluiting IAS-S-ZA/Herkules	voor aansluiting van IAS 2/IAS 3-slangen aan centr. afzuiginstallaties systeem Herkules, met afsluitschuif, in doos	125,90 152,34	490605
Reinigings- en smeerolie LFC 9022/50	voor LEX, LRS, speciale olie voor de smering van perslucht, 50 ml, in kunststof fles	5,10 6,17 10,20 / 100 ml 12,34 / 100 ml	201077
Reinigings- en smeerolie LFC 9022/1000	voor LEX, LRS, speciale smeerolie, 1 liter, in kunststof fles	36,10 43,68 36,10 / 1 l 43,68 / 1 l	201076



LRS 93



LRS 400



### Accessoires voor perslucht-vlakschuurmachine LRS 93, LRS 400

Naam	Toelichting	VAP €*	Bestel-Nr.
<b>1 Schuurzool StickFix SSH-STF-93x175/8</b>	voor RS 300, RS 3, LRS 93, StickFix hechtlaag voor een snelle wisseling van het schuurmateriaal, breedte 175 mm, lengte min. 93 mm, maten 93 x 175 mm, blister-verpakking	30,80 37,27	<b>483905</b>
<b>Schuurzool SSH-93x175/8</b>	voor RS 300, RS 3, LRS 93, voor spanschuurpapier, breedte 175 mm, lengte min. 93 mm, maten 93 x 175 mm, blister-verpakking	26,90 32,55	<b>489630</b>
<b>Strijkijzerschuurzool StickFix SSH-STF-V93x266/14</b>	voor RS 300, RS 3, LRS 93, uitvoering strijkboutzool, breedte 266 mm, lengte min. 93 mm, maten 93 x 266 mm, blister-verpakking	43,90 53,12	<b>486418</b>
<b>Schuurzool SSH-STF-80x400/17</b>	voor LRS 400, HSK 80 x 400, HSK 80 x 200, zacht, maten 80 x 400 mm, verpak.inh. 1 st., blister-verpakking	67,00 81,07	<b>493140</b>
<b>2 Schuurmateriaal</b>	vanaf pagina 163		
<b>3 IAS-slang IAS 3</b>	vanaf pagina 148		
<b>IAS-aansluiting IAS 3-SD</b>	voor LEX 3, LEX 2, LRS, voor directe aansluiting van een Festool perslucht-schuurmachine op een persluchtleiding (zonder afzuiging), lengte 90 mm, in doos	72,90 88,21	<b>497214</b>
<b>Perslucht-slang D 12,4 x 5 m</b>	voor LEX 3, LEX 2, LRS, IAS 3-SD, voor aansluiting van de machine is de IAS 3-SD-aansluiting nodig, lengte 5 m, in doos	62,40 75,50 12,48 / 1 m 15,10 / 1 m	<b>497215</b>
<b>IAS-dubbel aansluiting IAS 3-DA-CT</b>	voor LEX 3, LEX 2, LRS, CT-zuiger (niet CT 11/MINI/MIDI), voor gelijktijdige aansluiting van twee stuks persluchtgereedschap met IAS 2 en/of IAS 3 aansluiting op een Festool afzuigapparaat, niet geschikt voor M-stofzuigers, in doos	82,20 99,46	<b>497284</b>
<b>Adapter AD-IAS/D 36</b>	aanwijzing: als IAS 2/IAS 3-slangen zonder deze adapter worden gebruikt voor het direct wegzuigen van vuil, worden de slang en het persluchtgereedschap beschadigd doordat er vuil op de verbindingsonderdelen gaat vastzitten, voor gebruik van zuigmonden D 36 met IAS 2/IAS 3-slangen, in zak	52,00 62,92	<b>488418</b>
<b>Adapter IAS-ZA</b>	op centrale afzuiginstallaties van Dust Control, afzuigarmen van Rupes, IVO, Herkules en energieboxen van Rupes, rubberen mof om IAS 2/IAS 3-persluchtgereedschap via een IAS 2/IAS 3-aansluiting aan te sluiten, buiten-Ø 59/75 mm, binnen-Ø 49/57 mm, in doos	60,80 73,57	<b>489222</b>
<b>Aansluitmof IAS 3-B1</b>	voor LEX 3, LEX 2, LRS, voor aansluiting van een IAS 3-/IAS 3 light-slang op een SRM 70/SRM 312 B1 zuiger, blister-verpakking	13,20 15,97	<b>499024</b>
<b>Adapter IAS 3-FA</b>	voor LEX 3, LEX 2, LRS, voor aansluiting van een IAS 3-/IAS 3 light-slang op de energiearm EAA of Herkules-afzuigturbine, conus-diameter 47,5 – 51,8 mm, blister-verpakking	29,40 35,57	<b>499025</b>
<b>IAS-aansluiting IAS-S-ZA/Herkules</b>	voor aansluiting van IAS 2/IAS 3-slangen aan centr. afzuiginstallaties systeem Herkules, met afsluitschuif, in doos	125,90 152,34	<b>490605</b>
<b>Reinigings- en smeerolie LFC 9022/50</b>	voor LEX, LRS, speciale olie voor de smering van perslucht, 50 ml, in kunststof fles	5,10 6,17 10,20 / 100 ml 12,34 / 100 ml	<b>201077</b>
<b>Reinigings- en smeerolie LFC 9022/1000</b>	voor LEX, LRS, speciale smeerolie, 1 liter, in kunststof fles	36,10 43,68 36,10 / 1 l 43,68 / 1 l	<b>201076</b>

## Bewerking van oppervlakken

### Systeemaccessoires

#### IAS 3-slangen

	Type	VAP €*	Bestel-Nr.
 <p><b>IAS-slang</b> voor LEX 3, LEX 2, LRS, antistatisch, volgens DIN IEC 312, weerstand (DIN IEC 312) &lt;1 mΩ/m, temperatuurbestendig tot + 70°C, slang-Ø 44 mm, in doos</p>	voor aansluiting van een Festool perslucht-schuurmachine op een mob. stofafzuiger of energie-/afzuigarm, lengte 3,5 m	IAS 3-3500 AS 255,50 309,16 73,00 / 1 m 88,33 / 1 m	<b>497208</b>
	voor aansluiting van een Festool perslucht-schuurmachine op een mob. stofafzuiger of energie-/afzuigarm, lengte 5 m	IAS 3-5000 AS 302,20 365,66 60,44 / 1 m 73,13 / 1 m	<b>497209</b>
	voor aansluiting van een Festool perslucht-schuurmachine op een mob. stofafzuiger of energie-/afzuigarm, lengte 7 m	IAS 3-7000 AS 390,00 471,90 55,71 / 1 m 67,41 / 1 m	<b>497210</b>
	voor aansluiting van een Festool perslucht-schuurmachine op een energie-/afzuigarm, lengte 10 m	IAS 3-10000 AS 601,90 728,30 60,19 / 1 m 72,83 / 1 m	<b>497211</b>
 <p><b>IAS-slang</b> voor LEX 3, LEX 2, LRS, antistatisch, volgens DIN IEC 312, weerstand (DIN IEC 312) &lt;1 mΩ/m, temperatuurbestendig tot + 70°C, slang-Ø 37 mm, in doos</p>	voor aansluiting van een Festool perslucht-schuurmachine op een mob. stofafzuiger of energie-/afzuigarm, lengte 3,5 m	IAS 3 light 3500 AS 223,70 270,68 63,91 / 1 m 77,34 / 1 m	<b>497478</b>
	voor aansluiting van een Festool perslucht-schuurmachine op een mob. stofafzuiger of energie-/afzuigarm, lengte 5 m	IAS 3 light 5000 AS 263,60 318,96 52,72 / 1 m 63,79 / 1 m	<b>497213</b>
	voor aansluiting van een Festool perslucht-schuurmachine op een mob. stofafzuiger of energie-/afzuigarm, lengte 7 m	IAS 3 light 7000 AS 320,90 388,29 45,84 / 1 m 55,47 / 1 m	<b>497479</b>
	attentie: niet geschikt in combinatie met de CT/SR plus ASA, voor aansluiting van een Festool perslucht-schuurmachine op een energie-/afzuigarm, lengte 10 m	IAS 3 light 10000 AS 496,40 600,64 49,64 / 1 m 60,06 / 1 m	<b>497480</b>

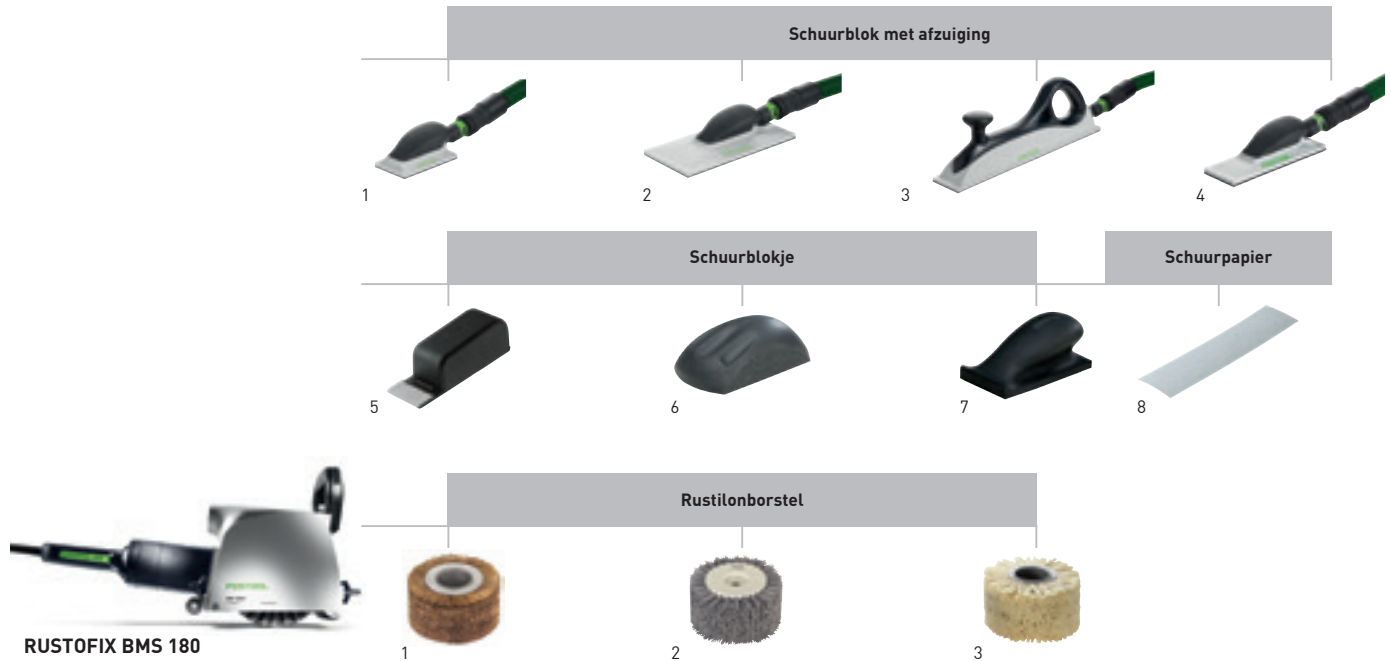

### Accessoires voor het handmatig schuren

Naam	Toelichting	VAP €*	Bestel-Nr.
1 Schuurblok HSK-A 80x130	bijpassend schuurpapier 80 x 133 mm, adapter voor Festool slang, bypassadapter, gewicht 0,19 kg, in doos	63,10 76,35	496962
2 Schuurblok HSK-A 115x226	bijpassend schuurpapier 115 x 228 mm, adapter voor Festool slang, bypassadapter, gewicht 0,28 kg, in doos	119,60 144,72	496963
3 Schuurblok HSK-A 80x400	bijpassend schuurpapier 80 x 400 mm, adapter voor Festool slang, bypassadapter, gewicht 0,52 kg, in doos	132,20 159,96	496964
4 Schuurblok HSK-A 80x200	bijpassend schuurpapier 80 x 400 mm (om te halveren), adapter voor Festool slang, bypassadapter, gewicht 0,2 kg, in doos	94,50 114,35	496965
Schuurblokken HSK-A-Set	bijpassend schuurpapier 80 x 133 mm, 115 x 228 mm, 80 x 400 mm, adapter voor Festool slang, HSK-A 80x130, bypassadapter, HSK-A 80x200, HSK-A 80x400, HSK-A 115x226, in doos	326,40 394,94	497101
5 Schuurblokje HSK-STF-46x178	voor opname van StickFix schuurpapier 46 x 178 mm, blister-verpakking	12,40 15,00	583129
6 Schuurblok HSK-D 150 W	zacht, voor de opname van StickFix schuurschijf Ø 150 mm, blister-verpakking	22,10 26,74	495965
Schuurblok HSK-D 150 H	hard, voor de opname van StickFix schuurschijf Ø 150 mm, blister-verpakking	23,60 28,56	495966
7 Schuurblok HSK 80x133 H	hard, voor de opname van StickFix schuurstrip 80 x 133 mm, blister-verpakking	23,60 28,56	495967
8 Schuurmateriaal	vanaf pagina 166		

### Accessoires voor RUSTOFIX BMS 180

Naam	Toelichting	VAP €*	Bestel-Nr.
1 Rustilonborstels LD 85	voor BMS 180, gedraaide staaldraad, koker uit staal, voor het bewerken van oppervlakken, buiten-Ø 150 mm, breedte 85 mm, asgat-Ø 50 mm, in doos	175,10 211,87	411549
2 Rustilonborstels KB 85	voor BMS 180, kunststofborstels met ingebedde schuurkorrels K80, binnenhuls van gespoten kunststof., voor tussenschuren, buiten-Ø 150 mm, breedte 85 mm, asgat-Ø 16 - 30 mm, in doos	160,50 194,21	411969
3 Rustilonborstels BG 80	voor BMS 180, met sisalborstels, koker uit staal, voor het glad maken, buiten-Ø 150 mm, breedte 80 mm, asgat-Ø 50 mm, in doos	130,30 157,66	411887

## Bewerking van oppervlakken

### Schuurmateriaal

#### Overtuigt niet alleen op papier, maar ook in de werkplaats.

Met Festool kunt u er zeker van zijn dat u voor al het gereedschap en elke toepassing de beschikking heeft over het beste schuurmateriaal. Hierbij geldt: Hoe beter het schuurmateriaal, de steunschijf en het gereedschap op elkaar zijn afgestemd, des te efficiënter en rendabeler wordt het beste resultaat behaald.

#### Voorkomt afbreken van de schuurkorrels.

De binding van twee lagen schuurkorrels is het resultaat van een zeer slijtvaste en flexibele kunststofsamenstelling. Zo wordt voorkomen dat de schuurkorrels voortijdig afbreken.

#### Slijtarms korrel.

Het materiaal van de schuurkorrels is zeer hard en toch taai. De schuurkorrels behouden daarom ook bij de zwaarste toepassing hun vorm en zorgen voor een uitstekend afnamevermogen.

#### Langere levensduur

De bijzondere combinatie van schuurkorrels, binding en oppervlakgeometrie gaat het dichtlopen van het schuurmateriaal tegen. Bij Festool Platin 2, Titan 2 en Granat wordt de levensduur extra verhoogd door een stofwerende laag.

#### Gelijkmatig schuurbeeld.

De eenvormige schuurkorrels garanderen een gelijkmatige schuurdiepte. Het resultaat: Een schoon schuurbeeld, minder nabehandeling en daarmee een aanzienlijke tijdsbesparing.

#### Flexibel en stabiel materiaal.

Naar wens gebruikt Festool flexibel materiaal van papier, katoenweefsel of kunststofvezel. De impregnering hecht zeer goed aan het papier en de binding. Hierbij blijft het materiaal extreem flexibel en worden ook overgangen perfect geschuurd.

#### Recordtijden bij het wisselen – het StickFix-systeem.

U vervangt het Festool schuurmateriaal zonder te plakken of te klemmen: het een eraf trekken en het ander eraan vastklijven. Het hechtsysteem zit betrouwbaar, slipvast en is gemakkelijk los te maken.

#### Betere afzuiging.

De gepatenteerde Jetstream en MULTI-JETSTREAM 2 principes verhogen de levensduur van de steunschijven en het schuurmateriaal door de intensieve afzuiging. MULTI-JETSTREAM 2 in detail zie pagina 151.



Voor een perfecte oppervlaktekwaliteit komt het aan op zelfs het kleinste detail. Daarom zijn bij Festool al het schuurmateriaal en alle steunschijven optimaal afge-

stemd op de schuurmachine en het complete systeem. Het resultaat: Gegarandeerd economisch werken met onberispelijke resultaten, van grof tot fijn schuren.

### Schuurmateriaal

#### Granat

P40-3000

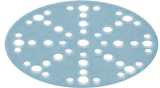

#### Universeel voor het grof tot fijnschuren

- Schuren:
- VOC-conforme laksystemen
  - Waterverdunde lakken
  - Hardste lakken, ondergronden zoals GFK
  - Ook geschikt voor conventionele lakken, plamuur, verf

#### Granat Net

P40-220



#### Perfect voor sterk stofproducerende ondergronden

- Schuren:
- plamuur
  - vulmiddel
  - verven
  - lakken
  - gips- en dispersieplamuur

#### Rubin 2

P40-220

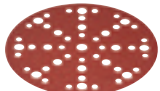

#### Optimaal voor onbehandeld hout

- Schuren:
- Hardhout
  - Zacht hout
  - Hout-composietmateriaal
  - Tropisch hout

#### Brilliant 2

P40-400

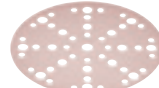

#### Universeel voor verf en lak

- Schuren:
- Acryl-, nitro-, voorlak, DD-lak
  - Plamuur, fijne en polyesterplamuur
  - Grondlagen, vulmateriaal, beschermlak, primer
  - Voorbereiding voor het gronden (olie, beits) van houtmateriaal

#### Platin 2

S400-4000



#### Voor een perfecte voorbereiding op het polijsten

- Finishbewerking/mat schuren:
- Hoogglanslakken als voorbereiding op het polijsten
  - Waterverdunde lakken
  - Minerale grondstoffen, acrylglas
  - Kunststof

#### Saphir

P24-80

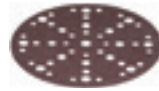

#### Voor grove afname van hout en lak

- Grof schuren:
- Harde ondergronden, deklagen, oude lak
  - Uitgelopen traptredes, ruw gezaagde houten delen
  - Ontbramen, ontroesten
  - Vezelversterkte kunststof

#### Vlies

100-1000



#### Voor het opschuren, reinigen, oliën, in de was zetten

- Mat schuren/opschuren van verf en lak:
- Oude laklagen vóór het opnieuw lakken opschuren
  - Blank schuren van metaal
  - Reinigen van houtmateriaal
  - Oliën, in de was zetten van natuurhout

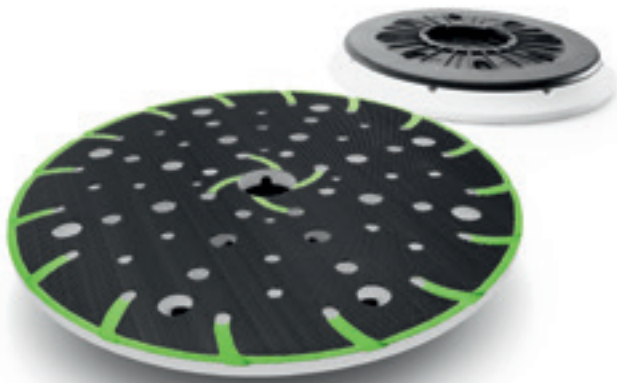

### Met actief stoftransport – het gepatenteerde MULTI-JETSTREAM 2 principe\*

Het MULTI-JETSTREAM 2-principe kenmerkt zich hierbij door het optimale samenspel van toevoer- en afzuiglucht – met een optimale stofafzuiging tot aan de randen. Door de ontstane luchtstroming wordt het schuurstof actief naar het nabij gelegen afzuigkanaal getransporteerd. Het resultaat: bijna 100% afzuiging bij een onveranderlijk hoge schuurafname, de hoogste oppervlaktekwaliteit en een gezond werkproces.

#### Actief stoftransport

Door de 48 afzuigopeningen wordt het stof opgezogen en actief naar de afvoerkanalen getransporteerd. Het stof wordt over de gehele schijf tot aan de rand afgezogen.

#### Het hoogste afzuigniveau bij een maximale schuurafname

Klittenband en schuurmateriaal blijven door de effectieve afzuiging langer stofvrij. Het schuurrendement blijft onverminderd hoog. Het schuurmateriaal kan hierdoor langer worden gebruikt.

#### Hittebestendige hechtlaag

Bij de MULTI-JETSTREAM 2-steunschijf bestaat de klittenband uit zeer temperatuurbestendig materiaal en is daarom bijzonder duurzaam. De speciale haken van het klittenband zorgen voor een perfecte hechting van het schuurmateriaal.

\* Voor alle steunschijven met een diameter van 150 mm

# Bewerking van oppervlakken

## Schuurmateriaal

LEX 3 77

RO 90 DX



### Ø 77 mm

#### Granat



Korrel	Verpakkingsinhoud stuks	VAP €*	Bestelnr.	Korrel	Verpakkingsinhoud stuks	VAP €*	Bestelnr.
P80	50	25,30 30,61	497405	P400	50	21,50 26,02	497412
P120	50	21,50 26,02	497406	P500	50	21,50 26,02	497413
P150	50	21,50 26,02	497407	P800	50	41,10 49,73	498929
P180	50	21,50 26,02	497408	P1000	50	41,10 49,73	498930
P240	50	21,50 26,02	497409	P1200	50	41,10 49,73	498931
P280	50	21,50 26,02	497410	P1500	50	41,10 49,73	498932
P320	50	21,50 26,02	497411				

### Ø 90 mm

#### Granat



P40	50	30,70 37,15	497363	P280	100	45,20 54,69	497850
P60	50	28,50 34,49	497364	P320	100	45,20 54,69	497372
P80	50	26,60 32,19	497365	P400	100	45,20 54,69	497373
P100	100	45,20 54,69	497366	P500	100	45,20 54,69	498326
P120	100	45,20 54,69	497367	P800	50	43,40 52,51	498327
P150	100	45,20 54,69	497368	P1000	50	43,40 52,51	498328
P180	100	45,20 54,69	497369	P1200	50	43,40 52,51	498329
P220	100	45,20 54,69	497370	P1500	50	43,40 52,51	498330
P240	100	45,20 54,69	497371				

#### Rubin 2



P40	50	30,70 37,15	499077	P120	50	22,60 27,35	499081
P60	50	28,50 34,49	499078	P150	50	22,60 27,35	499082
P80	50	26,60 32,19	499079	P180	50	22,60 27,35	499083
P100	50	22,60 27,35	499080	P220	50	22,60 27,35	499084

RO 90 DX  
DX 93  
RS 300  
LRS 93

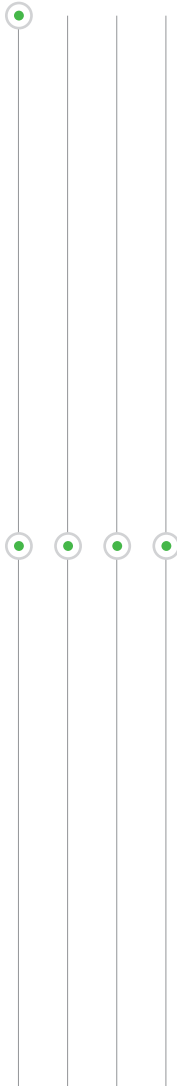

### Ø 90 mm

#### Brilliant 2



Korrel	Verpakkingsinhoud stuks	VAP €*	Bestelnr.	Korrel	Verpakkingsinhoud stuks	VAP €*	Bestelnr.
P40	50	25,80 31,22	497379	P180	100	38,00 45,98	497385
P60	50	24,10 29,16	497380	P220	100	38,00 45,98	497386
P80	50	22,40 27,10	497381	P240	100	38,00 45,98	497387
P100	100	38,00 45,98	497382	P320	100	38,00 45,98	497388
P120	100	38,00 45,98	497383	P400	100	38,00 45,98	497389
P150	100	38,00 45,98	497384				
<b>Platin 2</b>				<b>S2000</b>			
S500	15	36,10 43,68	498322	S2000	15	36,10 43,68	498324
S1000	15	36,10 43,68	498323	S4000	15	36,10 43,68	498325

### 93V

#### Granat





P40	50	24,50 29,65	497390	P180	100	36,10 43,68	497396
P60	50	22,70 27,47	497391	P220	100	36,10 43,68	497397
P80	50	21,30 25,77	497392	P240	100	36,10 43,68	497398
P100	100	36,10 43,68	497393	P280	100	36,10 43,68	499644
P120	100	36,10 43,68	497394	P320	100	36,10 43,68	497399
P150	100	36,10 43,68	497395	P400	100	36,10 43,68	497400
<b>Rubin 2</b>				<b>P120</b>			
P40	50	24,50 29,65	499161	P120	50	18,10 21,90	499165
P60	50	22,70 27,47	499162	P150	50	18,10 21,90	499166
P80	50	21,30 25,77	499163	P180	50	18,10 21,90	499167
P100	50	18,10 21,90	499164	P220	50	18,10 21,90	499168

# Bewerking van oppervlakken

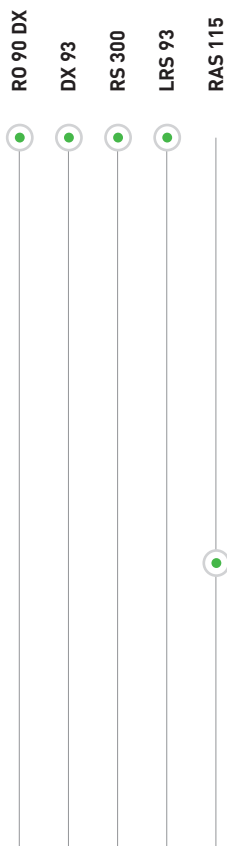
## Schuurmateriaal



	Korrel	Verpakkingsinhoud stuks	VAP €*	Bestelnr.	Korrel	Verpakkingsinhoud stuks	VAP €*	Bestelnr.
<b>93V</b>								
<b>Brilliant 2</b> 	P40	50	20,60 24,93	492883	P180	100	30,30 36,66	492889
	P60	50	19,20 23,23	492884	P220	100	30,30 36,66	492890
	P80	50	17,80 21,54	492885	P240	100	30,30 36,66	492891
	P100	100	30,30 36,66	492886	P320	100	30,30 36,66	492892
	P120	100	30,30 36,66	492887	P400	100	30,30 36,66	492893
	P150	100	30,30 36,66	492888				
<b>Ø 115 mm</b>								
<b>Rubin 2</b> 	P40	50	45,10 54,57	499085	P100	50	33,30 40,29	499088
	P60	50	42,10 50,94	499086	P120	50	33,30 40,29	499089
	P80	50	39,30 47,55	499087				
<b>Saphir</b> 	P24	25	45,40 54,93	484151	P50	25	38,90 47,07	485245
	P36	25	45,40 54,93	484152	P80	25	38,90 47,07	485246



RO 125  
ETS 125  
LEX 3 125

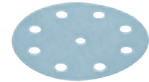

### Ø 125 mm

#### Granat



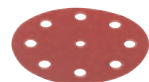



Korrel	Verpakkingsinhoud stuks	VAP €*	Bestelnr.	Korrel	Verpakkingsinhoud stuks	VAP €*	Bestelnr.				
P40	10	15,10 18,27	497145	P180	100	69,70 84,34	497171				
P60	10	14,10 17,06	497146	P220	100	69,70 84,34	497172				
P80	10	13,30 16,09	497147	P240	100	69,70 84,34	497173				
P120	10	11,20 13,55	497148	P280	100	69,70 84,34	497174				
P180	10	11,20 13,55	497149	P320	100	69,70 84,34	497175				
P320	10	11,20 13,55	497150	P360	100	69,70 84,34	497176				
P40	50	47,10 56,99	497165	P400	100	69,70 84,34	497177				
P60	50	43,90 53,12	497166	P500	100	69,70 84,34	497178				
P80	50	41,00 49,61	497167	P800	50	66,80 80,83	497179				
P100	100	69,70 84,34	497168	P1000	50	66,80 80,83	497180				
P120	100	69,70 84,34	497169	P1200	50	66,80 80,83	497181				
P150	100	69,70 84,34	497170	P1500	50	66,80 80,83	497182				
<b>Granat Net</b>				P220	50	49,60 60,02	203299				
				P100	50	49,60 60,02	203295				
				P120	50	49,60 60,02	203296				
				P150	50	49,60 60,02	203297				
				P180	50	49,60 60,02	203298				
<b>Protection Pad</b>					2	9,50 11,50	203344				
				<b>Rubin 2</b>							
				P40	10	15,10 18,27	499101	P40	50	47,10 56,99	499093
				P60	10	14,10 17,06	499102	P60	50	43,90 53,12	499094
				P80	10	13,30 16,09	499103	P80	50	41,00 49,61	499095
				P100	10	11,20 13,55	499104	P100	50	34,90 42,23	499096
				P120	10	11,20 13,55	499105	P120	50	34,90 42,23	499097
				P150	10	11,20 13,55	499106	P150	50	34,90 42,23	499098
				P180	10	11,20 13,55	499107	P180	50	34,90 42,23	499099
				P220	10	11,20 13,55	499108	P220	50	34,90 42,23	499100

# Bewerking van oppervlakken

## Schuurmateriaal

RO 125  
ETS 125  
LEX 3 125

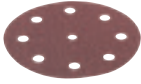

	Korrel	Verpakkingsinhoud stuks	VAP €*	Bestelnr.	Korrel	Verpakkingsinhoud stuks	VAP €*	Bestelnr.
<b>Ø 125 mm</b>								
<b>Brilliant 2</b> 	P40	10	12,80 15,49	495989	P80	50	34,50 41,75	492945
	P60	10	11,90 14,40	495990	P100	100	58,50 70,79	492946
	P80	10	11,10 13,43	495991	P120	100	58,50 70,79	492947
	P120	10	9,50 11,50	495992	P150	100	58,50 70,79	492948
	P180	10	9,50 11,50	495993	P180	100	58,50 70,79	492949
	P320	10	9,50 11,50	495994	P220	100	58,50 70,79	492950
	P40	50	39,60 47,92	493657	P320	100	58,50 70,79	492951
	P60	50	36,90 44,65	492944	P400	100	58,50 70,79	492952
<b>Platin 2</b> 	S400	15	40,40 48,88	492373	S2000	15	41,60 50,34	492376
	S500	15	40,40 48,88	492374	S4000	15	41,60 50,34	492377
	S1000	15	40,40 48,88	492375				
<b>Saphir</b> 	P24	25	39,70 48,04	493124	P50	25	33,80 40,90	493126
	P36	25	39,70 48,04	493125	P80	25	33,80 40,90	493127
<b>Vlies</b> 	100	10	31,60 38,24	201131	green	10	28,50 34,49	496510
	320	10	29,80 36,06	201132	white	10	28,50 34,49	496511
	800	10	29,80 36,06	201133				

RO 150  
ETS 150  
LEX 3 150



### Ø 150 mm

#### Granat

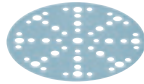

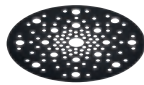
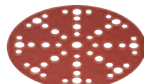



Korrel	Verpakkingsinhoud stuks	VAP €*	Bestelnr.	Korrel	Verpakkingsinhoud stuks	VAP €*	Bestelnr.	
P40	10	16,70 20,21	575154	P180	100	76,50 92,57	575166	
P60	10	15,60 18,88	575155	P220	100	76,50 92,57	575167	
P80	10	14,50 17,55	575156	P240	100	76,50 92,57	575168	
P120	10	12,40 15,00	575157	P280	100	76,50 92,57	575169	
P180	10	12,40 15,00	575158	P320	100	76,50 92,57	575170	
P320	10	12,40 15,00	575159	P360	100	76,50 92,57	575171	
P40	50	51,80 62,68	575160	P400	100	76,50 92,57	575172	
P60	50	48,30 58,44	575161	P500	100	76,50 92,57	575173	
P80	50	45,00 54,45	575162	P800	50	73,40 88,81	575174	
P100	100	76,50 92,57	575163	P1000	50	73,40 88,81	575175	
P120	100	76,50 92,57	575164	P1200	50	73,40 88,81	575176	
P150	100	76,50 92,57	575165	P1500	50	73,40 88,81	575177	
<b>Granat Net</b>				P220	50	54,40 65,82	203308	
				P240	50	54,40 65,82	203309	
P80	50	63,90 77,32	203303	P320	50	54,40 65,82	203310	
P100	50	54,40 65,82	203304	P400	50	54,40 65,82	203311	
P120	50	54,40 65,82	203305					
P150	50	54,40 65,82	203306					
P180	50	54,40 65,82	203307					
<b>Protection Pad</b>								
								
		2	10,50 12,71			203343		
<b>Rubin 2</b>				P40	50	51,80 62,68	575186	
				P60	50	48,30 58,44	575187	
P40	10	16,70 20,21	575178	P80	50	45,00 54,45	575188	
P60	10	15,60 18,88	575179	P100	50	38,40 46,46	575189	
P80	10	14,50 17,55	575180	P120	50	38,40 46,46	575190	
P100	10	12,40 15,00	575181	P150	50	38,40 46,46	575191	
P120	10	12,40 15,00	575182	P180	50	38,40 46,46	575192	
P150	10	12,40 15,00	575183	P220	50	38,40 46,46	575193	
P180	10	12,40 15,00	575184					
P220	10	12,40 15,00	575185					

# Bewerking van oppervlakken

## Schuurmateriaal

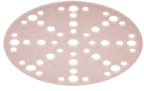
RO 150  
ETS 150  
LEX 3 150

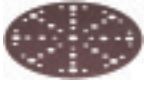

	Korrel	Verpakkingsinhoud stuks	VAP €*	Bestelnr.	Korrel	Verpakkingsinhoud stuks	VAP €*	Bestelnr.
<b>Ø 150 mm</b>								
<b>Brilliant 2</b> 	P40	10	14,00 16,94	575137	P100	100	64,30 77,80	575146
	P60	10	13,10 15,85	575138	P120	100	64,30 77,80	575147
	P80	10	12,30 14,88	575139	P150	100	64,30 77,80	575148
	P120	10	10,40 12,58	575140	P180	100	64,30 77,80	575149
	P180	10	10,40 12,58	575141	P220	100	64,30 77,80	575150
	P320	10	10,40 12,58	575142	P240	100	64,30 77,80	575151
	P40	50	43,60 52,76	575143	P320	100	64,30 77,80	575152
	P60	50	40,50 49,01	575144	P400	100	64,30 77,80	575153
	P80	50	37,90 45,86	575145				
<b>Platin 2</b> 	S400	15	47,70 57,72	492368	S2000	15	48,40 58,56	492371
	S500	15	47,70 57,72	492369	S4000	15	48,40 58,56	492372
	S1000	15	47,70 57,72	492370				
<b>Saphir</b> 	P24	25	56,80 68,73	575194	P50	25	48,30 58,44	575196
	P36	25	56,80 68,73	575195	P80	25	48,30 58,44	575197
<b>Vlies</b> 	100	10	33,60 40,66	201126	green	10	34,90 42,23	496508
	320	10	32,10 38,84	201127	white	10	34,90 42,23	496509
	800	10	32,10 38,84	201128				



# Bewerking van oppervlakken

## Schuurmateriaal

RAS 180

LEX 2 185/7

LHS 225

03

### Ø 180 mm

#### Rubin 2



Korrel	Verpakkingsinhoud stuks	VAP €*	Bestelnr.	Korrel	Verpakkingsinhoud stuks	VAP €*	Bestelnr.
P40	50	65,80 79,62	499125	P120	50	48,70 58,93	499129
P60	50	61,30 74,17	499126	P150	50	48,70 58,93	499130
P80	50	57,30 69,33	499127	P180	50	48,70 58,93	499131
P100	50	48,70 58,93	499128	P220	50	48,70 58,93	499132
P24	25	95,70 115,80	485239	P50	25	81,40 98,49	485241
P36	25	95,70 115,80	485240	P80	25	81,40 98,49	485242

### Ø 185 mm

#### Granat

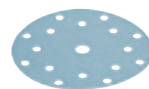

P40	50	65,80 79,62	497183	P150	100	97,20 117,61	497187
P60	50	61,30 74,17	497184	P180	100	97,20 117,61	497188
P80	50	57,30 69,33	497185	P240	100	97,20 117,61	497189
P100	100	97,20 117,61	499629	P320	100	97,20 117,61	497190
P120	100	97,20 117,61	497186	P400	100	97,20 117,61	497191

### Ø 225 mm

#### Granat

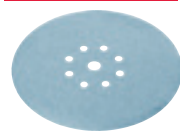

P40	25	56,90 68,85	499634	P150	25	42,30 51,18	499639
P60	25	53,00 64,13	499635	P180	25	42,30 51,18	499640
P80	25	49,60 60,02	499636	P220	25	42,30 51,18	499641
P100	25	42,30 51,18	499637	P240	25	42,30 51,18	499642
P120	25	42,30 51,18	499638	P320	25	42,30 51,18	499643
P80	25	70,30 85,06	203312	P180	25	60,00 72,60	203316
P100	25	60,00 72,60	203313	P220	25	60,00 72,60	203317
P120	25	60,00 72,60	203314	P240	25	60,00 72,60	203318
P150	25	60,00 72,60	203315	P320	25	60,00 72,60	203319

#### Granat Net

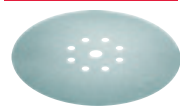

# Bewerking van oppervlakken

## Schuurmateriaal

LHS 225  
RTS 400  
LS 130  
HSK-A 80x130



### Ø 225 mm

#### Brilliant 2



Korrel	Verpakkingsinhoud stuks	VAP €*	Bestelnr.
P16	25	74,90 90,63	495925
P24	25	74,90 90,63	495926
P40	25	47,80 57,84	495927
P60	25	44,60 53,97	495928
P80	25	41,60 50,34	495929
P100	25	35,40 42,83	495930

Korrel	Verpakkingsinhoud stuks	VAP €*	Bestelnr.
P120	25	35,40 42,83	495931
P150	25	35,40 42,83	495066
P180	25	35,40 42,83	495067
P220	25	35,40 42,83	495068
P240	25	35,40 42,83	495932
P320	25	35,40 42,83	495933

#### Saphir

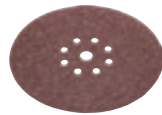

P24	25	117,10 141,69	495174
-----	----	------------------	--------

P36	25	117,10 141,69	495175
-----	----	------------------	--------

### 80 x 133 mm

#### Granat

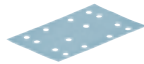

P40	10	10,20 12,34	497127
P80	10	8,90 10,77	497128
P120	10	7,60 9,20	497129
P180	10	7,60 9,20	497130
P40	50	31,60 38,24	497117
P60	50	29,30 35,45	497118
P80	50	27,50 33,28	497119
P100	100	46,50 56,27	499628

P120	100	46,50 56,27	497120
P150	100	46,50 56,27	497121
P180	100	46,50 56,27	497122
P220	100	46,50 56,27	497123
P240	100	46,50 56,27	497124
P280	100	46,50 56,27	497204
P320	100	46,50 56,27	497125
P400	100	46,50 56,27	497126

#### Granat Net

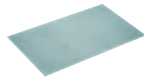

P80	50	45,00 54,45	203285
P100	50	38,30 46,34	203286
P120	50	38,30 46,34	203287
P150	50	38,30 46,34	203288
P180	50	38,30 46,34	203289

P220	50	38,30 46,34	203290
P240	50	38,30 46,34	203291
P320	50	38,30 46,34	203292
P400	50	38,30 46,34	203293

#### Protection Pad



	2	9,50 11,50	203346
--	---	---------------	--------

RTS 400  
 LS 130  
 HSK-A 80x130  
 LRS 400  
 HSK-A 80x400 / 80x200

03

### 80 x 133 mm

#### Rubin 2

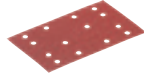

Korrel	Verpakkingsinhoud stuks	VAP €*	Bestelnr.	Korrel	Verpakkingsinhoud stuks	VAP €*	Bestelnr.
P40	10	10,20 12,34	499054	P40	50	31,60 38,24	499046
P60	10	9,50 11,50	499055	P60	50	29,30 35,45	499047
P80	10	8,90 10,77	499056	P80	50	27,50 33,28	499048
P100	10	7,60 9,20	499057	P100	50	23,30 28,19	499049
P120	10	7,60 9,20	499058	P120	50	23,30 28,19	499050
P150	10	7,60 9,20	499059	P150	50	23,30 28,19	499051
P180	10	7,60 9,20	499060	P180	50	23,30 28,19	499052
P220	10	7,60 9,20	499061	P220	50	23,30 28,19	499053

#### Brilliant 2



P40	10	8,70 10,53	492859	P100	100	39,20 47,43	492851
P60	10	8,00 9,68	496008	P120	100	39,20 47,43	492852
P80	10	7,60 9,20	492860	P150	100	39,20 47,43	492853
P120	10	6,40 7,74	492861	P180	100	39,20 47,43	492854
P180	10	6,40 7,74	492862	P220	100	39,20 47,43	492855
P40	50	26,50 32,07	492848	P240	100	39,20 47,43	492856
P60	50	24,80 30,01	492849	P320	100	39,20 47,43	492857
P80	50	23,10 27,95	492850	P400	100	39,20 47,43	492858

#### Vlies



800	5	9,10 11,01	483582
-----	---	---------------	--------

### 80 x 400 mm

#### Granat

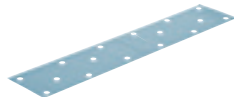





P40	50	67,30 81,43	497157	P150	50	49,90 60,38	497161
P60	50	62,70 75,87	497158	P180	50	49,90 60,38	497162
P80	50	58,50 70,79	497159	P240	50	49,90 60,38	497163
P100	50	49,90 60,38	499631	P280	50	49,90 60,38	497203
P120	50	49,90 60,38	497160	P320	50	49,90 60,38	497164

# Bewerking van oppervlakken

## Schuurmateriaal

DTS 400 R



	Korrel	Verpakkingsinhoud stuks	VAP €*	Bestelnr.	Korrel	Verpakkingsinhoud stuks	VAP €*	Bestelnr.	
<b>100 x 150 mm</b>									
<b>Granat</b> 	P40	10	12,60 15,25	497131	P120	100	57,50 69,58	497138	
	P80	10	10,90 13,19	497132	P150	100	57,50 69,58	497139	
	P120	10	9,30 11,25	497133	P180	100	57,50 69,58	497140	
	P180	10	9,30 11,25	497134	P220	100	57,50 69,58	497141	
	P40	50	38,90 47,07	497135	P240	100	57,50 69,58	497142	
	P60	50	36,30 43,92	497136	P320	100	57,50 69,58	497143	
	P80	50	33,80 40,90	497137	P400	100	57,50 69,58	497144	
	P100	100	57,50 69,58	499630					
	<b>Granat Net</b> 								
	P80	50	52,80 63,89	203320	P220	50	44,90 54,33	203325	
P100	50	44,90 54,33	203321	P240	50	44,90 54,33	203326		
P120	50	44,90 54,33	203322	P320	50	44,90 54,33	203327		
P150	50	44,90 54,33	203323	P400	50	44,90 54,33	203328		
P180	50	44,90 54,33	203324						
<b>Protection Pad</b> 									
		2	9,50 11,50	203347					
<b>Rubin 2</b> 	P40	10	12,60 15,25	499141	P40	50	38,90 47,07	499133	
	P60	10	11,70 14,16	499142	P60	50	36,30 43,92	499134	
	P80	10	10,90 13,19	499143	P80	50	33,80 40,90	499135	
	P100	10	9,30 11,25	499144	P100	50	28,80 34,85	499136	
	P120	10	9,30 11,25	499145	P120	50	28,80 34,85	499137	
	P150	10	9,30 11,25	499146	P150	50	28,80 34,85	499138	
	P180	10	9,30 11,25	499147	P180	50	28,80 34,85	499139	
	P220	10	9,30 11,25	499148	P220	50	28,80 34,85	499140	

DTS 400 R  
RS 300  
RS 3  
LRS 93

03

### 100 x 150 mm



Korrel	Verpakkingsinhoud stuks	VAP €*	Bestelnr.	Korrel	Verpakkingsinhoud stuks	VAP €*	Bestelnr.	
<b>Brilliant 2</b>	P40	10	10,50 12,71	492804	P100	100	48,30 58,44	492796
	P60	10	9,80 11,86	496010	P120	100	48,30 58,44	492797
	P80	10	9,20 11,13	492805	P150	100	48,30 58,44	492798
	P120	10	7,90 9,56	492806	P180	100	48,30 58,44	492799
	P180	10	7,90 9,56	492807	P220	100	48,30 58,44	492800
	P40	50	32,70 39,57	492793	P240	100	48,30 58,44	492801
	P60	50	30,40 36,78	492794	P320	100	48,30 58,44	492802
	P80	50	28,40 34,36	492795	P400	100	48,30 58,44	492803

### 93 x 178 mm



<b>Granat</b>	P40	50	42,60 51,55	498933	P180	100	62,80 75,99	498938
	P60	50	39,60 47,92	498934	P220	100	62,80 75,99	498939
	P80	50	37,00 44,77	498935	P240	100	62,80 75,99	498940
	P100	100	62,80 75,99	499633	P280	100	62,80 75,99	498941
	P120	100	62,80 75,99	498936	P320	100	62,80 75,99	498942
	P150	100	62,80 75,99	498937	P400	100	62,80 75,99	498943



<b>Rubin 2</b>	P40	50	42,60 51,55	499185	P120	50	31,50 38,12	499065
	P60	50	39,60 47,92	499062	P150	50	31,50 38,12	499066
	P80	50	37,00 44,77	499063	P180	50	31,50 38,12	499067
	P100	50	31,50 38,12	499064	P220	50	31,50 38,12	499068



<b>Brilliant 2</b>	P40	50	35,70 43,20	492911	P180	100	52,70 63,77	492917
	P60	50	33,20 40,17	492912	P220	100	52,70 63,77	492918
	P80	50	31,20 37,75	492913	P240	100	52,70 63,77	492919
	P100	100	52,70 63,77	492914	P320	100	52,70 63,77	492920
	P120	100	52,70 63,77	492915	P400	100	52,70 63,77	492921
	P150	100	52,70 63,77	492916				

# Bewerking van oppervlakken

## Schuurmateriaal

Flakschuurmachine RS 100

RS 100 C

Flakschuurmachine RS 200

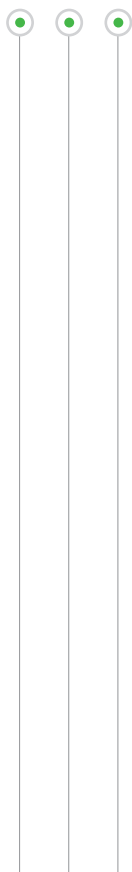

### 115 x 228 mm

#### Granat

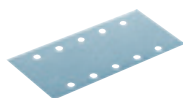

Korrel	Verpakkingsinhoud stuks	VAP €*	Bestelnr.	Korrel	Verpakkingsinhoud stuks	VAP €*	Bestelnr.
P40	50	59,00 71,39	498944	P180	100	87,20 105,51	498949
P60	50	55,00 66,55	498945	P220	100	87,20 105,51	498950
P80	50	51,40 62,19	498946	P240	100	87,20 105,51	498951
P100	100	87,20 105,51	499632	P280	100	87,20 105,51	498952
P120	100	87,20 105,51	498947	P320	100	87,20 105,51	498953
P150	100	87,20 105,51	498948	P400	100	87,20 105,51	498954
P40	50	49,70 60,14	492822	P180	100	73,40 88,81	492828
P60	50	46,20 55,90	492823	P220	100	73,40 88,81	492829
P80	50	43,20 52,27	492824	P240	100	73,40 88,81	492830
P100	100	73,40 88,81	492825	P320	100	73,40 88,81	492831
P120	100	73,40 88,81	492826	P400	100	73,40 88,81	492832
P150	100	73,40 88,81	492827				
P40	50	59,00 71,39	499030	P120	50	43,70 52,88	499034
P60	50	55,00 66,55	499031	P150	50	43,70 52,88	499035
P80	50	51,40 62,19	499032	P180	50	43,70 52,88	499036
P100	50	43,70 52,88	499033	P220	50	43,70 52,88	499037

#### Brilliant 2

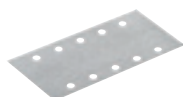

#### Rubin 2



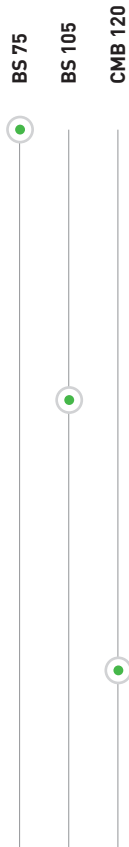

BS 75

BS 105

CMB 120

03

### 533 x 75 mm

#### Rubin 2

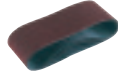

Korrel	Verpakkingsinhoud stuks	VAP €*	Bestelnr.	Korrel	Verpakkingsinhoud stuks	VAP €*	Bestelnr.
P40	10	28,70 34,73	499155	P100	10	21,30 25,77	499158
P60	10	26,80 32,43	499156	P120	10	21,30 25,77	499159
P80	10	25,10 30,37	499157	P150	10	21,30 25,77	499160

### 620 x 105 mm

#### Rubin 2



P40	10	37,40 45,25	499149	P100	10	27,70 33,52	499152
P60	10	34,80 42,11	499150	P120	10	27,70 33,52	499153
P80	10	32,50 39,33	499151	P150	10	27,70 33,52	499154

### 820 x 120 mm

#### Saphir

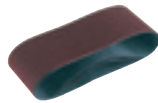

P50	10	80,60 97,53	488081	P120	10	71,50 86,52	488084
P80	10	80,60 97,53	488082	P150	10	71,50 86,52	488085
P100	10	71,50 86,52	488083	P180	10	71,50 86,52	488086

## Bewerking van oppervlakken

### Schuurmateriaal

	Korrel	Verpakkingsinhoud stuks	VAP €*	Bestelnr.	Korrel	Verpakkingsinhoud stuks	VAP €*	Bestelnr.	
<b>Pocket StickFix 46 x 178 mm voor handschuurblokje</b>									
	<b>Brilliant 2</b>	P40	10	5,30 6,41	492843	P120	10	4,00 4,84	492845
		P80	10	4,60 5,57	492844	P180	10	4,00 4,84	492846

<b>Zelfklevend bloemvormig schuurblad Ø 36 mm</b>									
	<b>Granat</b>	P2000	500	223,00 269,83	500445	P3000	500	223,00 269,83	500447
		P2500	500	223,00 269,83	500446				

<b>Handschuurmateriaal Granat soft 115 mm x 25 m</b>									
	<b>Granat soft</b>	P120	1	77,30 93,53 3,09 / 1 m 3,74 / 1 m	497091	P400	1	77,30 93,53 3,09 / 1 m 3,74 / 1 m	497096
		P150	1	77,30 93,53 3,09 / 1 m 3,74 / 1 m	497092	P500	1	77,30 93,53 3,09 / 1 m 3,74 / 1 m	497097
		P180	1	77,30 93,53 3,09 / 1 m 3,74 / 1 m	497093	P600	1	77,30 93,53 3,09 / 1 m 3,74 / 1 m	497098
		P240	1	77,30 93,53 3,09 / 1 m 3,74 / 1 m	497094	P800	1	77,30 93,53 3,09 / 1 m 3,74 / 1 m	497964
		P320	1	77,30 93,53 3,09 / 1 m 3,74 / 1 m	497095				

<b>Handschuurmateriaal Granat schuurrol 115 mm x 25 m</b>									
	<b>Granat</b>	P40	1	47,70 57,72 1,91 / 1 m 2,31 / 1 m	201103	P150	1	36,40 44,04 1,46 / 1 m 1,76 / 1 m	201108
		P60	1	42,50 51,43 1,70 / 1 m 2,06 / 1 m	201104	P180	1	36,40 44,04 1,46 / 1 m 1,76 / 1 m	201109
		P80	1	39,60 47,92 1,58 / 1 m 1,92 / 1 m	201105	P220	1	36,40 44,04 1,46 / 1 m 1,76 / 1 m	201110
		P100	1	36,40 44,04 1,46 / 1 m 1,76 / 1 m	201106	P240	1	36,40 44,04 1,46 / 1 m 1,76 / 1 m	201111
		P120	1	36,40 44,04 1,46 / 1 m 1,76 / 1 m	201107	P320	1	36,40 44,04 1,46 / 1 m 1,76 / 1 m	201768



	Korrel	Verpakkingsinhoud stuks	VAP €*	Bestelnr.	Korrel	Verpakkingsinhoud stuks	VAP €*	Bestelnr.
--	--------	-------------------------	--------	-----------	--------	-------------------------	--------	-----------

**Handschoormateriaal Granat schuurpapier 230 x 280 mm**

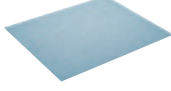
<b>Granat</b>	Korrel	Verpakkingsinhoud stuks	VAP €*	Bestelnr.	Korrel	Verpakkingsinhoud stuks	VAP €*	Bestelnr.
	P40	10	13,50 16,34	201256	P40	25	21,20 25,65	201085
	P60	10	11,60 14,04	201257	P60	50	36,40 44,04	201087
	P80	10	10,70 12,95	201258	P80	50	33,60 40,66	201088
	P100	10	9,90 11,98	201259	P100	50	31,00 37,51	201089
	P120	10	9,90 11,98	201260	P120	50	31,00 37,51	201090
	P150	10	9,90 11,98	201261	P150	50	31,00 37,51	201091
	P180	10	9,90 11,98	201262	P180	50	31,00 37,51	201093
	P220	10	9,90 11,98	201263	P220	50	31,00 37,51	201094
	P240	10	9,90 11,98	201264	P240	50	31,00 37,51	201095
	P320	10	9,90 11,98	201265	P320	50	31,00 37,51	201096
P400	10	9,90 11,98	201266	P400	50	31,00 37,51	201097	

**Handschoormateriaal Granat schuurblok 69 x 98 x 26 mm (4-zijdig)**

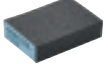
<b>Granat</b>	Korrel	Verpakkingsinhoud stuks	VAP €*	Bestelnr.	Korrel	Verpakkingsinhoud stuks	VAP €*	Bestelnr.
	36	6	4,70 5,69	201080	120	6	4,70 5,69	201082
	60	6	4,70 5,69	201081	220	6	4,70 5,69	201083

**Handschoormateriaal Granat schuurblok 69 x 98 x 26 mm (4-zijdig) Combiblock**

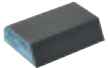
<b>Granat</b>	Korrel	Verpakkingsinhoud stuks	VAP €*	Bestelnr.
	120	6	6,70 8,11	201084

**Handschoormateriaal Granat schuurspons 98 x 120 x 13 mm (2-zijdig)**

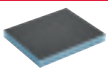
<b>Granat</b>	Korrel	Verpakkingsinhoud stuks	VAP €*	Bestelnr.	Korrel	Verpakkingsinhoud stuks	VAP €*	Bestelnr.
	60	6	4,40 5,32	201112	220	6	4,40 5,32	201114
	120	6	4,40 5,32	201113	800	6	4,40 5,32	201507

**Handschoormateriaal Granat schuurpad 115 x 140 x 5 mm (1-zijdig)**

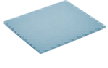
<b>Granat</b>	Korrel	Verpakkingsinhoud stuks	VAP €*	Bestelnr.	Korrel	Verpakkingsinhoud stuks	VAP €*	Bestelnr.
	280	20	30,40 36,78	201769	1000	20	30,40 36,78	201101
	500	20	30,40 36,78	201099	1500	20	30,40 36,78	201102
	800	20	30,40 36,78	201100				

**Handschoormateriaal vlies 115 x 152 mm**

<b>Vlies</b>	Korrel	Verpakkingsinhoud stuks	VAP €*	Bestelnr.	Korrel	Verpakkingsinhoud stuks	VAP €*	Bestelnr.
	100	25	34,20 41,38	201115	800	30	34,20 41,38	497089
	320	30	34,20 41,38	497088	1000	30	34,20 41,38	497090

**Handschoormateriaal vlies schuurrol 115 mm x 10 m**

<b>Vlies</b>	Korrel	Verpakkingsinhoud stuks	VAP €*	Bestelnr.	Korrel	Verpakkingsinhoud stuks	VAP €*	Bestelnr.
	100	1	41,70 50,46 4,17 / 1 m 5,05 / 1 m	201116	800	1	34,20 41,38 3,42 / 1 m 4,14 / 1 m	201118
	320	1	34,20 41,38 3,42 / 1 m 4,14 / 1 m	201117	1000	1	34,20 41,38 3,42 / 1 m 4,14 / 1 m	201119

# Bewerking van oppervlakken

## Systeemoverzicht Polijsten

### Oppervlakken voorbereiden



Lakscraper



Schuurknopje



Zelfklevende bloemvormige schuurbladen

### Fijnschuren



Schuurmachine ETS 150/3



Steunschijf Ø 150 mm

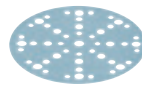

Schuurmateriaal Granat P 1500  
Ø 150 mm

### Polijsten



Polijstmachine SHINEX RAP 150



Polijstmachine POLLUX 180



Poetssteunschijf  
Ø 150 mm  
Ø 180 mm

#### Oranje – Voorpolijsten



Spons oranje (gemiddeld)  
Premium lamsvel



Polijstmateriaal MPA 5010

#### Blauw – Fijnpolijsten



Spons blauw (middelfijn)



Polijstmateriaal MPA 9010

### Uitpolijsten van hologrammen



Excenterschuurmachine  
ROTEX RO 150  
ROTEX RO 125  
ROTEX RO 90 DX



Poetssteunschijf  
Ø 150 mm  
Ø 125 mm  
Ø 90 mm

#### Wit – Hoogglanspolijsten



Spons wit (fijn)



Polijstmateriaal MPA 11010

### Reiniging/finish



Finish-reiniger MPA F+



Sproeilakfilm MPA SV+



Microvezeldoek MPA Microfibre



Reinigingsdoek RT PREMIUM

### Laten een schitterende indruk achter. De Festool poets- en polijstpasta's en poetssponzen.

Eenvoudig polijsten en tot schitterende resultaten komen – Poets- en polijstpasta's van Festool zijn perfect afgestemd op de verschillende toepassingen. Ze zijn op waterbasis en siliconenvrij en zorgen in combinatie met de juiste spons en bij een minimale inspanning voor betrouwbare en optimale resultaten op alle laktypen. Het overzichtelijke kleurcodesysteem leidt snel tot het juiste product.

#### Poets- en polijstpasta's



<p><b>MPA 5010</b></p> <p><b>1 step schuurpolish Speed Cut</b> Hoge schuurafname en sterke glans in één stap</p>	<p><b>MPA 9010</b></p> <p><b>fijnpoetsmiddel</b> Fijne schuurafname voor het tussen- en fijnpolijsten</p>	<p><b>MPA 11010</b></p> <p><b>anti-hologram-hoogglanspolish</b> Zeer fijne schuurafname voor het verwijderen van microkrassen en hologrammen</p>
--	---	--

#### Poetssponzen



**grof**  
voor het poetsen van sterk verweerde lakken (onderhoud)

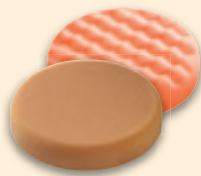

**middel**  
Voor het polijsten en verhelpen van oneffenheden in lak. Ideaal in combinatie met MPA 5010.



**middelfijn**  
Voor het verhelpen van microkrassen in lak. Ideaal in combinatie met MPA 9010.



**fijn**  
Voor het uitpoetsen van hologrammen en het genereren van een diepteglans. Ideaal in combinatie met MPA 11010.



**Zeer fijn**  
Voor het verwijderen van resten polijstmateriaal op het lakoppervlak.

#### Polijstvilten en lamsvelen



**Hard polijstvilt**  
Voor het voorpolijsten van minerale grondstoffen, acrylglas en lak

**Zacht polijstvilt**  
Voor het napolijsten van minerale grondstoffen, acrylglas en lak



**Premium lamsvel**  
bijzonder geschikt voor UV-lak, krasbestendige lak

#### Finish-reiniger en sproeilakfilm

De hoogwaardige microvezeldoeken hebben een krasvrije rand voor een perfecte lakfinish. In combinatie met de finish-reiniger zijn ze ideaal voor het verwijderen van resten van polijstmateriaal en vetvlekken.

De sproeilakfilm is geschikt om snel en eenvoudig een lakfilm op lakoppervlakken aan te brengen. Deze conserveert, beschermt en verzorgt de lak.



## Bewerking van oppervlakken

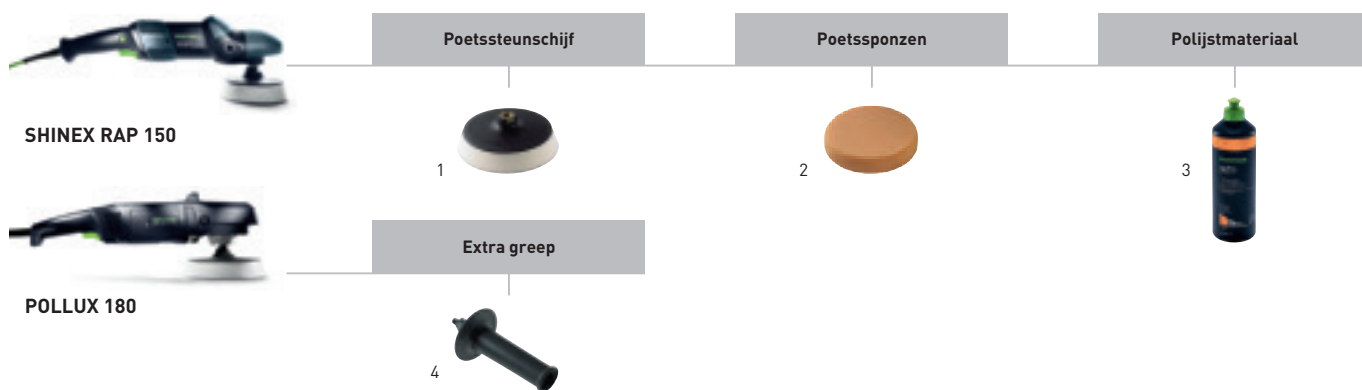

### Systemeaccessoires





#### Accessoires voor rotatiepoetsmachine SHINEX RAP 150, POLLUX 180

Naam	Toelichting	VAP €*	Bestel-Nr.
<b>1 Poetssteunschijf PT-STF-D150-M14</b>	voor RAP 150, met geïntegreerde demping voor optimale drukverdeling bij het polijsten, om polijstaccessoires te bevestigen, diameter 125 mm, hoogte 25 mm, blister-verpakking	34,60 41,87	<b>488342</b>
<b>Poetssteunschijf PT-STF-D180-M14</b>	voor RAP 180, met geïntegreerde demping voor optimale drukverdeling bij het polijsten, om polijstaccessoires te bevestigen, diameter 165 mm, hoogte 30 mm, blister-verpakking	38,70 46,83	<b>488349</b>
<b>2 Poetssponzen</b>	vanaf pagina 175		
<b>3 Polijstmateriaal</b>	vanaf pagina 171		
<b>4 Extra greep ZG-RAS/RO</b>	voor RO 150, RAS, WTS 150, in doos	8,30 10,04	<b>487865</b>

### Polijstmateriaal

		Type	VAP €*	Bestel-Nr.
	<b>Polijstmateriaal</b> 1 step schuurpolish Speed Cut, siliconenvrij, op waterbasis, perfect in combinatie met lamsvel of poetspons (ORANJE), flesinhoud 500 ml, in kunststof fles	MPA 5010 OR/0,5L	31,00 37,51 62,00 / 1 l 75,02 / 1 l	<b>202048</b>
	<b>Polijstmateriaal</b> fijnpoetsmiddel SPEED GLOSS, siliconenvrij, op waterbasis, perfect in combinatie met poetspons (BLAUW), flesinhoud 500 ml, in kunststof fles	MPA 9010 BL/0,5L	25,70 31,10 51,40 / 1 l 62,20 / 1 l	<b>202050</b>
	<b>Polijstmateriaal</b> anti-hologram-hoogglanspolish, siliconenvrij, op waterbasis, perfect in combinatie met poetspons (WIT), flesinhoud 500 ml, in kunststof fles	MPA 11010 WH/0,5L	25,70 31,10 51,40 / 1 l 62,20 / 1 l	<b>202051</b>
	<b>Sproeilakfilm</b> voor het aanbrengen van een lakfilm op oppervlakken, siliconenvrij, op waterbasis, flesinhoud 500 ml, in kunststof fles	MPA SV+/0,5L	22,50 27,23 45,00 / 1 l 54,46 / 1 l	<b>202052</b>
	<b>Reiniger</b> voor het verwijderen van poetsmiddelen en vetvlekken, siliconenvrij, op waterbasis, flesinhoud 500 ml, in kunststof fles	MPA F+/0,5L	17,90 21,66 35,80 / 1 l 43,32 / 1 l	<b>202053</b>



### Microvezeldoek, reinigingsdoek

		Type	VAP €*	Bestel-Nr.
	<b>Microvezeldoek</b> voor een perfecte lakfinish, voor het verwijderen van resten van polijstmateriaal en vingerafdrukken, verpak.inh. 2 st., blister-verpakking	MPA-Microfibre/2	23,20 28,07	<b>493068</b>
	<b>Reinigingsdoek</b> rol met 200 vel, vezelversterkt, scheurvast en extreem absorberend, in dispenserbox, in doos	RT PREMIUM 240x380/200	34,90 42,23	<b>498071</b>

## Bewerking van oppervlakken

### Accessoires Polijsten

#### Schuurschijfjes, schuurknopje en lakschraper

		Type	VAP €*	Bestel-Nr.
	<b>Zelfklevende bloemvormige schuurbladen</b> voor schuurknopje RH-SK D 32-36, zelfklevend, in een rol, uitvoering Granat, verpak.inh. 500 st., in zak			
	korrel P2000	SK D32-36/0 P2000 GR/500	223,00 269,83	<b>500445</b>
	korrel P2500	SK D32-36/0 P2500 GR/500	223,00 269,83	<b>500446</b>
	korrel P3000	SK D32-36/0 P3000 GR/500	223,00 269,83	<b>500447</b>
	<b>Schuurknopje</b> voor bloemvormige schuurbladen D 32-36, dient voor de opname van zelfklevende schuurbladen met 36 mm diameter, voor het verhelpen van fouten, in zak	RH-SK D32-36	6,20 7,50	<b>493069</b>
		<b>Lakschraper</b> met koord, om ingesloten lakdeeltjes en oneffenheden heel precies te verwijderen, van hardmetaal, met omlopende holle slijping, afmetingen 25 x 30 mm, blister-verpakking	LZK-HM	68,20 82,52

RAP 80, T 15+3, T 18+3

RO 90 DX



### Poetsspons PoliStick voor Ø 80 mm

		Diameter	Hoogte in mm	Verpakkingsinhoud stuks	VAP €*	Bestelnr.
	geel, grof, voor het poetsen van sterk verweerde lakken (onderhoud)	80 mm	20 mm	5	24,70 29,89	201989
	oranje, middel, voor het voorpolijsten bij het verhelpen van onvolkomenheden in de lak, ideaal in combinatie met MPA 5010	80 mm	20 mm	5	27,20 32,91	201993
	oranje, middel (gewafeld), voor het voorpolijsten bij het verhelpen van onvolkomenheden in de lak, ideaal in combinatie met MPA 5010	80 mm	20 mm	5	28,20 34,12	201994
	blauw, middelfijn, om microkrassen in de lak te verhelpen, ideaal in combinatie met MPA 9010	80 mm	20 mm	5	24,80 30,01	202001
	blauw, middelfijn (gewafeld), om microkrassen in de lak te verhelpen, ideaal in combinatie met MPA 9010	80 mm	20 mm	5	25,80 31,22	202002
	wit, fijn, voor het uitpoetsen van hologrammen en het genereren van een diepteglans, voor hoogglanspolish (diepteglans), ideaal in combinatie met MPA 11010	80 mm	20 mm	5	24,80 30,01	202009
	wit, fijn (gewafeld), voor het uitpoetsen van hologrammen en het genereren van een diepteglans, voor hoogglanspolish (diepteglans), ideaal in combinatie met MPA 11010	80 mm	20 mm	5	25,80 31,22	202010
	zwart, zeer fijn (gewafeld), voor het verwijderen van resten polijstmateriaal op het lakoppervlak	80 mm	20 mm	5	24,70 29,89	202017

### Lamsvel en polijstvlit voor Ø 80 mm

	lamsvel van echt haar voor een hoge abrasiviteit en een uitstekend polijstresultaat, ideaal in combinatie met MPA 5010, bijzonder geschikt voor UV-lak, krasbestendige lak, optimale hechting dankzij veloursverlijming over het gehele oppervlak en stiksels aan de rand	80 mm	18 mm	5	40,80 49,37	202044
	polijstvlit, hard, voor het voorpolijsten van minerale grondstoffen, acrylglas en lak, wit	80 mm	6 mm	5	21,70 26,26	488339
	polijstvlit, zacht, voor het napolijsten van minerale grondstoffen, acrylglas en lak, wit	80 mm	6 mm	5	21,70 26,26	488341

# Bewerking van oppervlakken

## Accessoires Polijsten

RO 125



		Diameter	Hoogte in mm	Verpakkingsinhoud stuks	VAP €*	Bestelnr.
<b>Poetsspons PoliStick voor Ø 125 mm</b>						
	geel, grof, voor het poetsen van sterk verweerde lakken (onderhoud)	125 mm	20 mm	5	45,50 55,06	201990
	oranje, middel, voor het voorpolijsten bij het verhelpen van onvolkomenheden in de lak, ideaal in combinatie met MPA 5010	125 mm	20 mm	1	14,70 17,79	202367
		125 mm	20 mm	5	63,10 76,35	201995
	oranje, middel (gewafeld), voor het voorpolijsten bij het verhelpen van onvolkomenheden in de lak, ideaal in combinatie met MPA 5010	125 mm	20 mm	1	15,50 18,76	202368
		125 mm	20 mm	5	64,10 77,56	201996
	blauw, middelfijn, om microkrassen in de lak te verhelpen, ideaal in combinatie met MPA 9010	125 mm	20 mm	1	13,00 15,73	202371
		125 mm	20 mm	5	56,40 68,24	202003
	blauw, middelfijn (gewafeld), om microkrassen in de lak te verhelpen, ideaal in combinatie met MPA 9010	125 mm	20 mm	1	13,60 16,46	202372
		125 mm	20 mm	5	57,60 69,70	202004
	wit, fijn, voor het uitpoetsen van hologrammen en het genereren van een diepteglans, voor hoogglanspolish (diepteglans), ideaal in combinatie met MPA 11010	125 mm	20 mm	1	13,00 15,73	202375
		125 mm	20 mm	5	56,40 68,24	202011
	wit, fijn (gewafeld), voor het uitpoetsen van hologrammen en het genereren van een diepteglans, voor hoogglanspolish (diepteglans), ideaal in combinatie met MPA 11010	125 mm	20 mm	1	13,60 16,46	202376
		125 mm	20 mm	5	57,60 69,70	202012
	zwart, zeer fijn (gewafeld), voor het verwijderen van resten polijstmateriaal op het lakoppervlak	125 mm	20 mm	1	11,10 13,43	202379
		125 mm	20 mm	5	47,50 57,48	202018
<b>Lamsvel en polijstvlit voor Ø 125 mm</b>						
	lamsvel van echt haar voor een hoge abrasiviteit en een uitstekend polijstresultaat, ideaal in combinatie met MPA 5010, bijzonder geschikt voor UV-lak, krasbestendige lak, optimale hechting dankzij veloursverlijming over het gehele oppervlak en stiksels aan de rand	125 mm	18 mm	1	15,20 18,39	202045
	polijstvlit, hard, voor het voorpolijsten van minerale grondstoffen, acrylglas en lak, wit	125 mm	6 mm	5	28,70 34,73	493078
	polijstvlit, zacht, voor het napolijsten van minerale grondstoffen, acrylglas en lak, wit	125 mm	6 mm	5	28,70 34,73	493077



RAP 150

RO 150



Diameter  
Hoogte in mm  
Verpakkingsinhoud stuks  
VAP €\*  
Bestelnr.

03

### Poetsspons PoliStick voor Ø 150 mm

	geel, grof, voor het poetsen van sterk verweerde lakken (onderhoud)	150 mm	30 mm	5	66,70 80,71	201991
	oranje, middel, voor het voorpolijsten bij het verhelpen van onvolkomenheden in de lak, ideaal in combinatie met MPA 5010	150 mm	30 mm	1	19,40 23,47	202369
		150 mm	30 mm	5	85,30 103,21	201997
	oranje, middel (gewafeld), voor het voorpolijsten bij het verhelpen van onvolkomenheden in de lak, ideaal in combinatie met MPA 5010	150 mm	30 mm	1	20,40 24,68	202370
		150 mm	30 mm	5	90,80 109,87	201998
	blauw, middelfijn, om microkrassen in de lak te verhelpen, ideaal in combinatie met MPA 9010	150 mm	30 mm	1	15,70 19,00	202373
		150 mm	30 mm	5	66,70 80,71	202005
	blauw, middelfijn (gewafeld), om microkrassen in de lak te verhelpen, ideaal in combinatie met MPA 9010	150 mm	30 mm	1	16,50 19,97	202374
		150 mm	30 mm	5	72,10 87,24	202006
	wit, fijn, voor het uitpoetsen van hologrammen en het genereren van een diepteglans, voor hoogglanspolish (diepteglans), ideaal in combinatie met MPA 11010	150 mm	30 mm	1	15,70 19,00	202377
		150 mm	30 mm	5	66,70 80,71	202013
	wit, fijn (gewafeld), voor het uitpoetsen van hologrammen en het genereren van een diepteglans, voor hoogglanspolish (diepteglans), ideaal in combinatie met MPA 11010	150 mm	30 mm	1	16,50 19,97	202378
		150 mm	30 mm	5	72,10 87,24	202014
	zwart, zeer fijn (gewafeld), voor het verwijderen van resten polijstmateriaal op het lakoppervlak	150 mm	30 mm	1	15,10 18,27	202380
		150 mm	30 mm	5	66,20 80,10	202019

### Lamsvel en polijstvlit voor Ø 150 mm

	lamsvel van echt haar voor een hoge abrasiviteit en een uitstekend polijstresultaat, ideaal in combinatie met MPA 5010, bijzonder geschikt voor UV-lak, krasbestendige lak, optimale hechting dankzij veloursverlijming over het gehele oppervlak en stiksels aan de rand	150 mm	18 mm	1	18,40 22,26	202046
	polijstvlit, hard, voor het voorpolijsten van minerale grondstoffen, acrylglas en lak, wit	150 mm	6 mm	1	9,30 11,25	485970
		150 mm	6 mm	5	36,10 43,68	488348
	polijstvlit, zacht, voor het napolijsten van minerale grondstoffen, acrylglas en lak, wit	150 mm	6 mm	1	9,30 11,25	485972
		150 mm	6 mm	5	36,10 43,68	488347

# Bewerking van oppervlakken





## Accessoires Polijsten

POLLUX 180

RAP 180

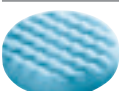

### Poetsspons PoliStick voor Ø 180 mm

		Diameter	Hoogte in mm	Verpakkingsinhoud stuks	VAP €*	Bestelnr.
	geel, grof, voor het poetsen van sterk verweerde lakken (onderhoud)	180 mm	30 mm	5	98,80 119,55	201992
	oranje, middel, voor het voorpolijsten bij het verhelpen van onvolkomenheden in de lak, ideaal in combinatie met MPA 5010	180 mm	30 mm	5	100,90 122,09	201999
	oranje, middel (gewafeld), voor het voorpolijsten bij het verhelpen van onvolkomenheden in de lak, ideaal in combinatie met MPA 5010	180 mm	30 mm	5	114,80 138,91	202000
	blauw, middelfijn, om microkrassen in de lak te verhelpen, ideaal in combinatie met MPA 9010	180 mm	30 mm	5	95,70 115,80	202007
	blauw, middelfijn (gewafeld), om microkrassen in de lak te verhelpen, ideaal in combinatie met MPA 9010	180 mm	30 mm	5	109,60 132,62	202008
	wit, fijn, voor het uitpoetsen van hologrammen en het genereren van een diepteglans, voor hoogglanspolish (diepteglans), ideaal in combinatie met MPA 11010	180 mm	30 mm	5	95,70 115,80	202015
	wit, fijn (gewafeld), voor het uitpoetsen van hologrammen en het genereren van een diepteglans, voor hoogglanspolish (diepteglans), ideaal in combinatie met MPA 11010	180 mm	30 mm	5	109,60 132,62	202016
	zwart, zeer fijn (gewafeld), voor het verwijderen van resten polijstmateriaal op het lakoppervlak	180 mm	30 mm	5	94,40 114,22	202020

### Lamsvel en polijstvlit voor Ø 180 mm

	lamsvel van echt haar voor een hoge abrasiviteit en een uitstekend polijstresultaat, ideaal in combinatie met MPA 5010, bijzonder geschikt voor UV-lak, krasbestendige lak, optimale hechting dankzij veloursverlijming over het gehele oppervlak en stiksels aan de rand	180 mm	18 mm	1	26,80 32,43	202047
	polijstvlit, hard, voor het voorpolijsten van minerale grondstoffen, acrylglas en lak, wit	180 mm	6 mm	5	64,10 77,56	488355
	polijstvlit, zacht, voor het napolijsten van minerale grondstoffen, acrylglas en lak, wit	180 mm	6 mm	5	64,10 77,56	488354



SURFIX

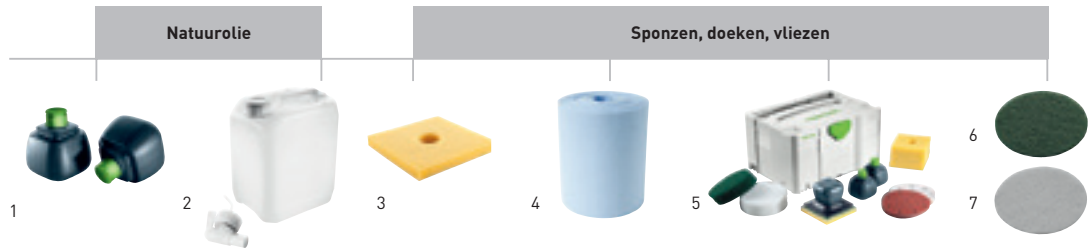

### Accessoires voor oliedispenser SURFIX OS

Naam	Toelichting	VAP €*	Bestel-Nr.
<b>1 Natuurolie RF HD 0,3 l/2</b>	Heavy-Duty olie, navulfles, flesinhoud 300 ml, verpak.inh. 2 st., blister-verpakking	31,30	<b>498064</b>
		37,87	
		52,17 / 1 l	
		63,12 / 1 l	
<b>Natuurolie RF OS 0,3 l/2</b>	One-Step olie, navulfles, flesinhoud 300 ml, verpak.inh. 2 st., blister-verpakking	31,30	<b>498065</b>
		37,87	
		52,17 / 1 l	
		63,12 / 1 l	
<b>Natuurolie RF OD 0,3 l/2</b>	Outdoor olie, navulfles, flesinhoud 300 ml, verpak.inh. 2 st., blister-verpakking	31,30	<b>498066</b>
		37,87	
		52,17 / 1 l	
		63,12 / 1 l	
<b>2 Natuurolie RF HD 5l</b>	Heavy-Duty olie, inhoud 5 l, in jerrycan	146,90	<b>498067</b>
		177,75	
		29,38 / 1 l	
		35,55 / 1 l	
<b>Natuurolie RF OS 5l</b>	One-Step olie, inhoud 5 l, in jerrycan	146,90	<b>498068</b>
		177,75	
		29,38 / 1 l	
		35,55 / 1 l	
<b>Natuurolie RF OD 5l</b>	Outdoor olie, inhoud 5 l, in jerrycan	146,90	<b>498069</b>
		177,75	
		29,38 / 1 l	
		35,55 / 1 l	
<b>3 Oliespons OS-STF 125x125/5</b>	StickFix-spons voor oliedispenser SURFIX, verpak.inh. 5 st., afmetingen 125 x 125 mm, in doos	19,00 22,99	<b>498070</b>
<b>4 Reinigingsdoek RT PREMIUM 240x380/200</b>	rol met 200 vel, vezelversterkt, scheurvast en extreem absorberend, in dispenserbox, in doos	34,90 42,23	<b>498071</b>
<b>5 Oliedispenser OS-SYS3-Set</b>	grondplaat, oliefles Heavy-Duty 0,3 l, oliefles One-Step 0,3 l, oliefles Outdoor 0,3 l, 5 x StickFix-oliespons, 5 x schuurvlies green, 5 x schuurvlies white, 10 x schuurschijf STF-D150 P180 RU2, 10 x schuurschijf STF-D150 P240 BR2, in SYSTAINER SYS 3 T-LOC	146,40 177,14	<b>498063</b>
<b>6 Schuurvlies STF D125 green VL/10</b>	Gelijkmatig, diep inwerken van de olie in het oppervlak, korrel green, verpak.inh. 10 st., diameter 125 mm, in doos	28,50	<b>496510</b>
		34,49	
<b>Schuurvlies STF D150 green VL/10</b>	Gelijkmatig, diep inwerken van de olie in het oppervlak, korrel green, verpak.inh. 10 st., diameter 150 mm, in doos	34,90	<b>496508</b>
		42,23	
<b>7 Polijstvlies STF D125 white VL/10</b>	Gelijkmatig verdelen en polijsten van olie en was voor verdere oppervlaktebehandeling, Non-abrasief polijsten zonder schuurkorrel, korrel white, verpak.inh. 10 st., diameter 125 mm, in doos	28,50	<b>496511</b>
		34,49	
<b>Polijstvlies STF D150 white VL/10</b>	Gelijkmatig verdelen en polijsten van olie en was voor verdere oppervlaktebehandeling, Non-abrasief polijsten zonder schuurkorrel, korrel white, verpak.inh. 10 st., diameter 150 mm, in doos	34,90	<b>496509</b>
		42,23	



## Stofzuigen

<b>Overzicht producten en toepassingen</b>	180
--	-----

<b>Mobiele stofzuigers</b>	
----------------------------	--

<b>CLEANTEC compact</b> CT 17, CTL SYS, CTL MINI, CTL MIDI	186
--	-----

<b>CLEANTEC</b> CT 26/36/48	190
-----------------------------	-----

<b>CLEANTEC AUTOCLEAN</b> CT 26/36/48 AC, CT 36 AC PLANEX, CT 26/36 AC HD	192
--	-----

<b>Speciale stofzuiger</b>	
----------------------------	--

<b>CLEANTEC</b> CT 48 EC, CT 48 EC/B22, CTH 26/48	195
---	-----

<b>Accessoires en verbruiksmaterialen</b>	198
---	-----

Het Festool systeem	
---------------------	--

# Stofzuigen

## Overzicht producten en toepassingen

Compact en toch groot. Licht en toch krachtig. In de bouw of op de werkplaats – Mobile stofzuigers van Festool zijn op elke uitdaging voorbereid.

Pagina 186 — 187 — 188 — 189 — 190 — 190

Nieuw

Nieuw

CT 17

CTL SYS

CTL MINI

CTL MIDI

CTL 26/36

CTM 26/36



### Toepassingen

#### Mobiele stofzuigers CLEANTEC compact

#### Mobiele stofzuigers CLEANTEC

#### Toepassingsgebied

Werk op locatie (geringe stofproductie, grove stoffen)

Werkplaats, industrie

Bouwplaats, droogbouw (grote stofproductie, fijne stoffen)

Zone 22

#### Toepassing

Afzuiging van elektrisch gereedschap

Afzuiging persluchtgereedschap (LE-varianten)

Schoonmaakwerkzaamheden

Langdurig gebruik in de industrie

#### Speciale uitrustingskenmerken

Modulair uit te breiden met 2e stopcontact/perslucht module

Volautomatische filterreiniging AUTOCLEAN

Combinatie met ASA/EAA

#### Stoftype

Houtstof

Minerale, kwartshoudende stoffen

Aluminium-, poederlak- en polyurethaanstoffen

Kankerverwekkende stoffen en asbest

#### Technische gegevens

	CT 17	CTL SYS	CTL MINI	CTL MIDI	CTL 26/36	CTM 26/36
Opgenomen vermogen (W)	400 – 1.200	1.000	400 – 1.200	400 – 1.200	350 – 1.200	350 – 1.200
Max. volumestroom (l/min)	3.700	3.000	3.700	3.700	3.900	3.900
Max. onderdruk (Pa)	24.000	20.000	24.000	24.000	24.000	24.000
Max. reservoir-/filterzakvolume (l)	17/17	4,5/3,5	10/7,5	15/12,5	26/24 / 36/34	26/24 / 36/34
Afmetingen L x B x H (mm)	445 x 380 x 485	396 x 296 x 270	430 x 330 x 422	430 x 330 x 470	630 x 365 x 540 630 x 365 x 596	630 x 365 x 540 630 x 365 x 596
Gewicht (kg)	9,4	6,9	8,8	9,1	13,9 / 14,4	13,9 / 14,4



Mobiele stofzuigers CLEANTEC

Mobiele stofzuigers CLEANTEC AUTOCLEAN

Speciale stofzuigers CLEANTEC

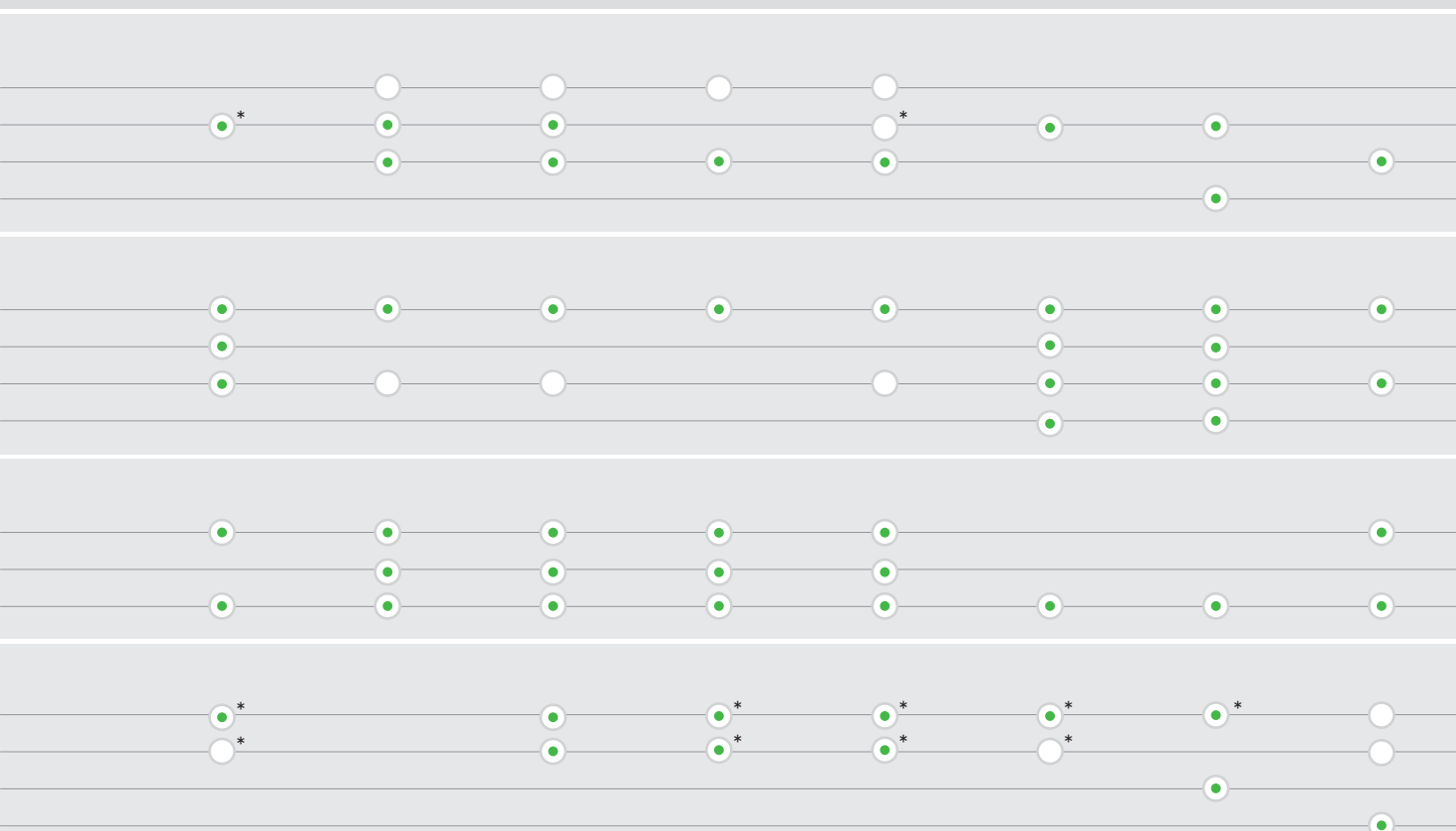

\* alleen CTM    ● zeer goed geschikt    ○ geschikt

	191	192	192	193	194	195	196	197
350 – 1.200	350 – 1.200	350 – 1.200	350 – 1.200	350 – 1.200	350 – 1.200	150 – 1.100	150 – 1.100	350 – 1.000
3.900	3.900	3.900	3.900	3.900	3.900	3.400	3.400	3.900
24.000	24.000	24.000	24.000	24.000	24.000	23.000	23.000	24.000
48/46	26/24 / 36/34 / 48/46	26/24 / 36/34 / 48/46	36/34	26/24 / 36/34	48/46	48/46	26/24 / 48/46	
740 x 406 x 1.005	630 x 365 x 540 630 x 365 x 596 740 x 406 x 1.005	630 x 365 x 540 630 x 365 x 596 740 x 406 x 1.005	630 x 365 x 596	673 x 365 x 455 673 x 365 x 522	630 x 406 x 640	630 x 406 x 640	630 x 365 x 540 740 x 406 x 1.005	
18,8	14,7 / 15,2 / 19,6	14,7 / 15,2 / 19,6	15,2	14,5 / 15,2	17,9	18,6	13,9 / 18,8	

## Stofzuigen

**Ons advies: werk met stofafzuiging.**

**Ons dringende advies: kies de juiste stofzuiger.**

Bij het werken in een stofhoudende omgeving, vooral bij de omgang met stofproducerend gereedschap, gaat het bovenal om één ding: uw gezondheid! Daarbij hangt de schadelijkheid van stof enerzijds af van de grootte van de stofdeeltjes en anderzijds van de hoeveelheid en duur waarmee zij op onze longen inwerken.

En het verradelijke hieraan – hoe kleiner de stofdeeltjes, des te dieper kunnen deze in het longweefsel binnendringen. Poederachtige stoffen zijn daarom aanzienlijk belastender voor de luchtwegen. En vele hiervan worden zelfs als bijzonder schadelijk voor de gezondheid geclassificeerd.

Kristallijne siliciumdioxide bijvoorbeeld wordt in nauw verband gebracht met het ontstaan van longkanker. Zorg daarom in het belang van uw eigen gezondheid bij de omgang met minerale stoffen, die kwartshoudende stoffen bevatten, voor een schone lucht en werk met een getest en goedgekeurd afzuigapparaat of een veiligheidsstofzuiger.

Gedetailleerde informatie, kennisgevingen en speciaal toe bereide materiaallijsten over de vastgestelde AGW (arbeidsplaatsgrenswaarden) zijn te verkrijgen bij uw brancheorganisatie.



CTL MINI/MIDI  
CTL 26/36/48/  
48 EC

De specialisten voor stoffen met  
AGW > 1 mg/m<sup>3</sup>.



CTM 26/36/48/  
48 EC

De specialisten voor stoffen met  
AGW ≥ 0,1 mg/m<sup>3</sup>.  
Voor kwartshoudende, minerale  
en houtstoffen.



CTH 26/48

De specialisten voor stoffen met  
AGW > 0,1 mg/m<sup>3</sup>.  
Voor kankerverwekkende en  
pathogene stoffen, bijv. asbest  
en schimmel.



CTL 48 LE EC/B 22  
CTM 48 LE EC/B 22

Gespecialiseerd op het afzuigen  
van brandbare en explosieve  
stoffen.

### Stofklassen volgens EN 60335-2-69, bijlage AA

	Geschikt	Max. doorlatingsfactor (test)	Afvoer	Besmettingsgevaar
<b>L (Low)</b>	- stoffen met AGW > 1 mg/m <sup>3</sup>	1 % (filtermateriaal)		
<b>M (Medium)</b>	- stoffen met AGW ≥ 0,1 mg/m <sup>3</sup> - minerale stoffen - houtstoffen	0,1 % (gehele apparaat incl. kopspijkertest)	stofarm	sluitkap voor transport
<b>H (High)</b>	- stoffen met AGW > 0,1 mg/m <sup>3</sup> - kankerverwekkende stoffen - stoffen met ziektekiemen	0,005 % (gehele apparaat incl. kopspijkertest)	stofvrij	sluitkap voor transport



**Volledige benutting van het reservoir**

Een doordachte reservoirgeometrie met een precies afgestemde SELFCLEAN filterzak en een ruimtebesparend vlakfilter leiden samen tot een nettovolume dat vrijwel geheel met het brutovolume overeenkomt.

**Nieuw en nu nog beter: SYS DOCK**

Eenvoudig transport, meer ordening en oneindig flexibel. Het SYS-Dock met T-LOC voor het snel en eenvoudig koppelen van SYSTAINER, SORTAINER en de SYS-ToolBox.

**Kabelopwikkeling.**

Met de nieuwe kabelopwikkeling is de kabel snel en netjes opgewikkeld. En – dankzij het doordachte klapmechanisme – zonder omslachtig afwikkelen eenvoudig weer af te nemen.

**Slangdepot**

Het geïntegreerde slangdepot maakt hinderlijke buitenhaken overbodig en beschermt de zuigslang en het netsnoer tegen beschadigingen. De in het depot „geparkeerde” zuigslang garandeert een compact en schoon transport.

**Gladde afzuigslang met CLEANTEC-afzuigmof**

De nieuwe afzuigslang: glad en elastisch – met een gladde buitenkant voor perfect glijden over oppervlakken, langere levensduur. En met een hogere afzuigcapaciteit. De nieuwe CLEANTEC afzuigmof zorgt voor een stevige bevestiging aan het gereedschap.

**BLUETOOTH-technologie**

CLEANTEC mobiele stofzuigers kunnen met de Bluetooth-module worden uitgebreid. Op die manier kunnen ze via de afstandbediening op de afzuigslang bestuurd worden en starten automatisch bij het inschakelen van Festool-accu-gereedschappen met de nieuwe Bluetooth-accupacks.

**Automatische filterreiniging AUTOCLEAN**

Minder schoonmaakkosten bij een constante afzuigcapaciteit. De automatische reiniging AUTOCLEAN vervangt het met de hand schoonmaken van het standaard filter. De reinigingsintervallen kunnen traploos en individueel worden bepaald en garanderen hierdoor een gelijkmatig hoge zuigkracht.



# Stofvrij werken was nog nooit zo eenvoudig.

Dankzij de combinatie van Bluetooth-module op de CLEANTEC mobiele stofzuiger en afstandbediening op de afzuigslang hoeft u niet op en neer te lopen naar de stofzuiger: u kunt de afzuiging eenvoudig direct op de gladde slang met de afstandbediening starten. Ideaal voor korte schoonmaakwerkzaamheden tussendoor. De Bluetooth-module op de mobiele stofzuiger communiceert niet alleen met de nieuwe afstandbediening, maar ook met de Festool Bluetooth-accupacks. Zo start uw mobiele stofzuiger nu ook bij het inschakelen van het accu-gereedschap automatisch. Daardoor wordt schoon werken in het Festool-systeem eenvoudiger dan ooit.



### Eenvoudig praktisch.

Met de afstandbediening start u de mobiele stofzuiger direct op de afzuigslang. Voor eenvoudig omschakelen naar de reinigingsmodus, ook als de mobiele stofzuiger in de AUTO-modus is.

### Glad en soepel.

De nieuwe gladde en flexibele afzuigslang glijdt perfect over elk oppervlak. En is dankzij de uiterst robuuste, gladde buitenkant uiterst duurzaam. Alle details vindt u op pagina 201.





#### Eenvoudig communicatief.

De nieuwe Bluetooth-accupacks communiceren met de Bluetooth-module op de mobiele stofzuiger\* – en zorgen ervoor dat de mobiele stofzuiger start zodra het accu-gereedschap wordt ingeschakeld. Zo profiteert u nu ook bij het werken met Festool-accuproducten van het complete Festool stofvrij-systeem.



#### Eenvoudig achteraf uit te breiden.

CLEANTEC mobiele stofzuigers kunnen met de Bluetooth-module achteraf uitgebreid worden\* – en u kunt direct de mobiele stofzuiger via de afstandbediening op de afzuigslang of het Bluetooth-accupack op het accu-gereedschap eenvoudig op afstand besturen.



#### Eenvoudig nog beter.

De CLEANTEC mobiele stofzuigers zorgen voor goede lucht en vrij zicht op het werkstuk. En worden door het geoptimaliseerde SYS-Dock nu nog comfortabeler. Alle details vindt u op pagina 183.



\* Bluetooth-module als accessoire verkrijgbaar. Inbouw moet door een monteur worden uitgevoerd.

## Stofzuigen

Mobiele stofzuiger CLEANTEC CT 17



# CLEANTEC CT 17



### Een schone zaak.

Ideaal voor de reiniging van kantoor, garage, auto en bouwplaats. Ook geschikt voor het opzuigen van water.

### De specialisten voor de reiniging.

- ▶ maximaal nuttig volume met filterzak door innovatief constructieprincipe
- ▶ hoge afzuigcapaciteit en volumestroom door krachtige eentrapsturbine
- ▶ blaasfunctie sluitkap aan de achterkant van de behuizing
- ▶ elektronische niveaucontrole voor het afzuigen van vloeistoffen

#### Technische gegevens

Opgenomen vermogen (W)	400 – 1.200
Volumenstroom max. (l/min)	3.700
Onderdruk max. (Pa)	24.000
Filteroppervlak (cm <sup>2</sup> )	4.600
Netaansluitkabel (m)	5,5
Reservoir-/filterzakvolume (l)	17/17
Afmetingen (L x B x H) (mm)	445 x 380 x 485
Aangesloten vermogen stekkerdoos max. (W)	2.400
gewicht (kg)	9,4



■ = Electronic

Leveringsomvang	VAP €*	Bestel-Nr.
dubbelwandige filterzak, zuigslang Ø 27 mm x 3,5 m met draaibare aansluitmoffen, in doos		
<b>CT 17 E</b>	265,00	<b>767992</b>
	320,65	
<b>CT 17 E-Set BA</b>	314,00	<b>768943</b>
reinigungsset D36 BA-RS	379,94	
<b>CT 17 E-Set BU</b>	314,00	<b>768944</b>
reinigungsset D36 BU-RS	379,94	

\* Vrijblijvende adviesprijzen van de fabrikant. Prijzen kunnen per dealer verschillen.  
Excl. BTW.  
Incl. BTW.

#### Systeemaccessoires vanaf pagina 200





CTL SYS

04

### De stofzuiger in Systainer-formaat.

- ▶ Extreem klein, licht en compact in Systainerformaat voor maximale mobiliteit
- ▶ Met nieuwe afzuigslang: glad en flexibel – met gladde buitenkant om perfect over oppervlakken te glijden
- ▶ Dankzij geïntegreerde slang-, mondstuk- en kabelopslag altijd alles direct onder handbereik
- ▶ Met T-LOC koppelbaar in Systainer-systeem voor optimale werkplaatsorganisatie

#### Technische gegevens

Opgenomen vermogen (W)	1.000
Volumenstroom max. (l/min)	3.000
Onderdruk max. (Pa)	20.000
Filteroppervlak (cm <sup>2</sup> )	5.357
Netaansluitkabel, met rubber geïsoleerd (m)	5
Reservoir-/filterzakvolume (l)	4,5/3,5
Afmetingen (L x B x H) (mm)	396 x 296 x 270
Aangesloten vermogen stekkerdoos max. (W)	1.200
gewicht (kg)	6,9



Leveringsomvang	VAP €*	Bestel-Nr.
<b>CTL SYS</b>	339,00	<b>575279</b>
filterzak gemonteerd, afzuigslang glad Ø 27 x 3 m-AS/CT met hoek-draaikoppeling, slangdepot, Sys-Dock met T-LOC functie, bekledingszuigmond D 36 PD, voegenzuigmond D 36 FD-150, draagriem SYS-CT, in doos	410,19	



### Kleiner en praktischer bestaat niet.

Ideale stofzuiger voor snel en mobiel gebruik bij kleinere montage- en onderhoudswerkzaamheden: zeer compact, licht, stil en koppelbaar in het Systainer-systeem. De Systainer-stofzuiger is het beste geschikt voor schoonmaakwerk met kleine stof- en vuilvolumes. Voor stoffen van stofklasse L.

\* Vrijblijvende adviesprijzen van de fabrikant. Prijzen kunnen per dealer verschillen.  
Excl. BTW.  
Incl. BTW.

**Systeemaccessoires**  
vanaf pagina 200



**SYSTAINERS**  
vanaf pagina 422

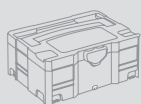

## Stofzuigen

### Mobiele stofzuiger CLEANTEC CTL MINI



## CLEANTEC CTL MINI



### De kleine montagezuiger met 10 l reservoirvolume.

- ▶ Zeer licht en compact, voor eenvoudig transport
- ▶ Meer ordening dankzij slangdepot om slang en kabel veilig op te bergen
- ▶ Sterke afzuigcapaciteit door krachtige compacte turbine en gladde, conisch verlopende afzuigslang
- ▶ SYSTAINERS zijn met de Sys-Dock razendsnel bevestigd

#### Technische gegevens

Opgenomen vermogen (W)	400 – 1.200
Volumenstroom max. (l/min)	3.700
Onderdruk max. (Pa)	24.000
Filteroppervlak (cm <sup>2</sup> )	5.000
Netaansluitkabel, met rubber geïsoleerd (m)	7,5
Reservoir-/filterzakvolume (l)	10/7,5
Afmetingen (L x B x H) (mm)	430 x 330 x 422
Aangesloten vermogen stekkerdoos max. (W)	2.400
gewicht (kg)	8,8



■ = Electronic

### Ideaal voor onderweg.

Met zijn geringe gewicht en compacte afmetingen is de CTL MINI gemakkelijk te transporteren en daarmee de beste keuze voor het werk op locatie. De compacte nat-/droogzuiger is met name geschikt voor het afzuigen van stof bij montage- en schuurwerkzaamheden met kleine tot middelgrote stof- en vuilvolumes. Voor stoffen van stofklasse L.

#### Leveringsomvang

	VAP €*	Bestel-Nr.
<b>CTL MINI</b>	394,00	<b>575254</b>
filterzak gemonteerd, afzuigslang glad Ø 27/32 x 3,5 m-AS/CT met hoek-draaikoppeling, slangdepot, Sys-Dock met T-LOC functie, in doos	476,74	

\* Vrijblijvende adviesprijzen van de fabrikant. Prijzen kunnen per dealer verschillen.  
Excl. BTW.  
Incl. BTW.

#### Systeemaccessoires vanaf pagina 200





## CLEANTEC CTL MIDI

04

**De compacte montagezuiger met 15 l reservoirvolume.**

- ▶ Zeer licht en compact, voor eenvoudig transport
- ▶ Meer ordening dankzij slangdepot om slang en kabel veilig op te bergen
- ▶ Sterke afzuigcapaciteit door krachtige compacte turbine en gladde, conisch verlopende afzuigslang
- ▶ SYSTAINERS zijn met de Sys-Dock razendsnel bevestigd

**Technische gegevens**

Opgenomen vermogen (W)	400 – 1.200
Volumenstroom max. (l/min)	3.700
Onderdruk max. (Pa)	24.000
Filteroppervlak (cm <sup>2</sup> )	5.000
Netaansluitkabel, met rubber geïsoleerd (m)	7,5
Reservoir-/filterzakvolume (l)	15/12,5
Afmetingen (L x B x H) (mm)	430 x 330 x 470
Aangesloten vermogen stekkerdoos max. (W)	2.400
gewicht (kg)	9,1



■ = Electronic

Leveringsomvang	VAP €*	Bestel-Nr.
<b>CTL MIDI</b>	428,00	<b>575261</b>
filterzak gemonteerd, afzuigslang glad Ø 27/32 x 3,5 m-AS/CT met hoek-draaikoppeling, slangdepot, Sys-Dock met T-LOC functie, in doos	517,88	

**Van buiten klein, van binnen groot.**

De CTL MIDI is de ideale compagnon voor montage-, inbouw- of renovatiewerkzaamheden. De compacte nat-/droogzuiger met 15 l reservoirinhoud is met name geschikt voor het afzuigen van kleine tot middelgrote stof- en vuilvolumes. Voor stoffen van stofklasse L.

\* Vrijblijvende adviesprijzen van de fabrikant. Prijzen kunnen per dealer verschillen.  
Excl. BTW.  
Incl. BTW.

**Systeemaccessoires  
vanaf pagina 200**

## Stofzuigen

Mobiele stofzuiger CLEANTEC CT 26 / CT 36

Nieuw



product  
design  
award

2009

# CLEANTEC CT 26 / CT 36



### Allrounder met de perfecte afmetingen.

Compact en toch groot. Licht en toch krachtig. In de bouw of op de werkplaats – Door zijn uitgekende reservoirgeometrie biedt de CLEANTEC CT 26/36 veel volume bij kleine buitenmaten.

### Ware grootte komt van binnenuit.

- ▶ optimale benutting van de reservoirinhoud – het brutovolume komt overeen met het nettovolume
- ▶ Individueel te voorzien van extra stopcontact, perslucht- of Bluetooth module voor afstandbediening op de afzuigslang of autostart via het Bluetooth accupack
- ▶ constant hoge afzuigcapaciteit door compacte, krachtige turbine
- ▶ Gladde slang en geoptimaliseerde SYS-Dock met kabelopwikkeling en T-LOC functie voor een comfortabele koppeling van de SYSTAINER met de mobiele stofzuiger

Technische gegevens	CT 26	CT 36
Opgenomen vermogen (W)	350 – 1.200	350 – 1.200
Volumenstroom max. (l/min)	3.900	3.900
Onderdruk max. (Pa)	24.000	24.000
Filteroppervlak (cm <sup>2</sup> )	6.318	6.318
Netaansluitkabel, met rubber geïsoleerd (m)	7,5	7,5
Reservoir-/filterzakvolume (l)	26/24	36/34
Afmetingen (L x B x H) (mm)	630 x 365 x 540	630 x 365 x 596
Aangesloten vermogen stekkerdoos max. (W)	2.400	2.400
gewicht (kg)	13,9	14,4



□ = Electronic

Leveringsomvang	VAP €*	Bestel-Nr.
SELF-CLEAN-filterzak, afzuigslang glad Ø 27/32 x 3,5 m-AS/CT, slangdepot, Sys-Dock met T-LOC functie, kabelopwikkeling, in doos		
<b>CTL 26 E</b>	591,00 715,11	<b>574947</b>
<b>CTL 26 E SD</b> met 2e stopcontact met permanente stroom	633,00 765,93	<b>574955</b>
<b>CTL 26 E SD E/A</b> met 2e stopcontact met in-/uitschakelautoomaat	633,00 765,93	<b>574956</b>
<b>CTL 36 E</b>	713,00 862,73	<b>574965</b>
<b>CTL 36 E LE</b> persluchtmodule	903,00 1.092,63	<b>574972</b>
<b>CTM 26 E</b> afsluitdeksel voor toevoeropening	787,00 952,27	<b>574981</b>
<b>CTM 36 E</b> afsluitdeksel voor toevoeropening	903,00 1.092,63	<b>574988</b>
<b>CTM 36 E LE</b> afsluitdeksel voor toevoeropening, persluchtmodule	1.089,00 1.317,69	<b>574990</b>

\* Vrijblijvende adviesprijzen van de fabrikant. Prijzen kunnen per dealer verschillen.  
Excl. BTW.  
Incl. BTW.

Systeemaccessoires  
vanaf pagina 200



Workcenter WCR 1000  
vanaf pagina 405

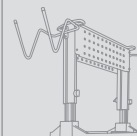



## Stofzuigen

Mobiele stofzuiger CLEANTEC CT 48

Nieuw



# CLEANTEC CT 48

04



### Daar zit meer in.

- ▶ grote capaciteit voor grote hoeveelheden stof en grove spanen
- ▶ constant hoge afzuigcapaciteit door compacte, krachtige turbine
- ▶ Individueel te voorzien van extra stopcontact, perslucht- of Bluetooth module voor afstandbediening op de afzuigslang of autostart via het Bluetooth accupack
- ▶ Gladde slang en geoptimaliseerde SYS-Dock met kabelopwikkeling en T-LOC functie voor een comfortabele koppeling van de SYSTAINER met de mobiele stofzuiger

#### Technische gegevens

Opgenomen vermogen (W)	350 – 1.200
Volumenstroom max. (l/min)	3.900
Onderdruk max. (Pa)	24.000
Filteroppervlak (cm <sup>2</sup> )	6.318
Netaansluitkabel, met rubber geïsoleerd (m)	7,5
Reservoir-/filterzakvolume (l)	48/46
Afmetingen (L x B x H) (mm)	740 x 406 x 1.005
Aangesloten vermogen stekkerdoos max. (W)	2.400
gewicht (kg)	18,8



☐ = Electronic

#### Leveringsomvang

	VAP €*	Bestel-Nr.
SELF-CLEAN-filterzak, afzuigslang glad Ø 27/32 x 3,5 m-AS/CT, slangdepot, Sys-Dock met T-LOC functie, kabelopwikkeling, duwbeugel, in doos		
<b>CTL 48 E</b>	816,00 987,36	<b>574975</b>
<b>CTM 48 E</b>	997,00 1.206,37	<b>574992</b>

### Voor gebruik in de werkplaats.

Dankzij de reservoirinhoud van 48 liter is de CT 48 ideaal voor de werkplaats en de opname van grote hoeveelheden stof. Als CTL en CTM geschikt voor stofklasse L en M.

\* Vrijblijvende adviesprijzen van de fabrikant. Prijzen kunnen per dealer verschillen.  
Excl. BTW.  
Incl. BTW.

**Systeemaccessoires**  
vanaf pagina 200



**Workcenter WCR 1000**  
vanaf pagina 405

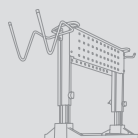

**CT afzuigarm**  
vanaf pagina 208



## Stofzuigen

Mobiele stofzuigers CLEANTEC CT 26 AC / CT 36 AC / CT 48 AC

Nieuw



product  
design  
award

2009

# CLEANTEC CT 26 AC / 36 AC / 48 AC



### Filter vrij. Geheel automatisch.

- ▶ Automatische filterreiniging AUTOCLEAN met traploos instelbare reinigingsintervallen voor een constant hoge afzuigcapaciteit
- ▶ Individueel te voorzien van extra stopcontact, perslucht- of Bluetooth module voor afstandbediening op de afzuigslang of autostart via het Bluetooth accupack
- ▶ optimale benutting van de reservoirinhoud – het brutovolume komt overeen met het nettovolume
- ▶ Gladde slang en geoptimaliseerde SYS-Dock met kabelopwikkeling en T-LOC functie voor een comfortabele koppeling van de SYSTAINER met de mobiele stofzuiger

Technische gegevens	CT 26 AC	CT 36 AC	CT 48 AC
Opgenomen vermogen (W)	350 – 1.200	350 – 1.200	350 – 1.200
Volumenstroom max. (l/min)	3.900	3.900	3.900
Onderdruk max. (Pa)	24.000	24.000	24.000
Filteroppervlak (cm <sup>2</sup> )	6.318	6.318	6.318
Netaansluitkabel, met rubber geïsoleerd (m)	7,5	7,5	7,5
Reservoir-/filterzakvolume (l)	26/24	36/34	48/46
Afmetingen (L x B x H) (mm)	630 x 365 x 540	630 x 365 x 596	740 x 406 x 1.005
Aangesloten vermogen stekkerdoos max. (W)	2.400	2.400	2.400
gewicht (kg)	14,7	15,2	19,6



■ = Electronic

### Het wapen tegen dichtgelopen filters.

Wij hebben de oplossing tegen dichtgelopen filters: de nieuwe CLEANTEC AC. Zijn automatische filterreiniging houdt het filter vrij en de afzuigcapaciteit constant hoog. Op elk moment kan een directe reiniging worden geactiveerd.

Leveringsomvang	VAP €*	Bestel-Nr.
High Performance standaard filter, SELFCLEAN-filterzak, slangdepot, afvalzak, afzuigslang glad Ø 27/32 x 3,5 m-AS/CT, Sys-Dock met T-LOC functie, kabelopwikkeling, in doos		
<b>CTL 26 E AC</b>	693,00 838,53	<b>574945</b>
<b>CTM 26 E AC</b> afsluitdeksel voor toevoeropening	883,00 1.068,43	<b>574978</b>
<b>CTL 36 E AC</b>	815,00 986,15	<b>574958</b>
<b>CTM 36 E AC</b> afsluitdeksel voor toevoeropening	999,00 1.208,79	<b>574983</b>
<b>CTL 48 E AC</b> duwbeugel	913,00 1.104,73	<b>574974</b>
<b>CTM 48 E AC</b> afsluitdeksel voor toevoeropening, duwbeugel	1.095,00 1.324,95	<b>574991</b>

\* Vrijblijvende adviesprijzen van de fabrikant. Prijzen kunnen per dealer verschillen.  
Excl. BTW.  
Incl. BTW.

**Systeemaccessoires  
vanaf pagina 200**



**Workcenter WCR 1000  
vanaf pagina 405**

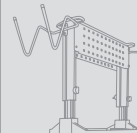

CLEANTEC  
CT 36 AC PLANEX

04

**Ideaal voor gebruik in de droogbouw.**

- ▶ de perfecte mobiele stofzuiger voor de langnek schuurmachine PLANEX
- ▶ Automatische filterreiniging AUTOCLEAN met traploos instelbare reinigingsintervallen voor een constant hoge afzuigcapaciteit
- ▶ constant hoge afzuigcapaciteit door compacte, krachtige turbine
- ▶ Antistatische werking tegen statisch opladen tijdens het werk

**Technische gegevens**

Opgenomen vermogen (W)	350 – 1.200
Volumenstroom max. (l/min)	3.900
Onderdruk max. (Pa)	24.000
Filteroppervlak (cm <sup>2</sup> )	6.318
Netaansluitkabel, met rubber geïsoleerd (m)	7,5
Reservoir-/filterzakvolume (l)	36/34
Afmetingen (L x B x H) (mm)	630 x 365 x 596
Aangesloten vermogen stekkerdoos max. (W)	2.400
gewicht (kg)	15,2



= Electronic

Leveringsomvang	VAP €*	Bestel-Nr.
High Performance standaard filter, SELFCLEAN-filterzak, afvalzak, afzuigslang knikvast D36x3,5-AS/LHS 225, afsluitschuif ComfortClean, slangdepot, gereedschapshouder PLANEX, kabelopwikkeling, in doos		
<b>CTL 36 E AC-PLANEX</b>	864,00 1.045,44	<b>575427</b>
<b>CTM 36 E AC-PLANEX</b>	1.046,00 1.265,66	<b>575432</b>

\* Vrijblijvende adviesprijzen van de fabrikant. Prijzen kunnen per dealer verschillen.  
Excl. BTW.  
Incl. BTW.

**Systeemaccessoires**  
vanaf pagina 200



**PLANEX LHS 225**  
vanaf pagina 116

**Onze bijdrage aan uw werktijdverkorting.**

Hoe sneller een schuurmachine werkt, des te meer vermogen de bijbehorende mobiele stofzuiger moet hebben. De krachtige CT 36 AC PLANEX is exact afgestemd op de extreme afnamecapaciteit van de langnek schuurmachine PLANEX. Met wandhaak, knikvaste slang en standaard afsluitschuif ComfortClean voor een nog sterkere filterreiniging. Het resultaat: op volle snelheid naar een perfect resultaat.

## Stofzuigen

Mobiele stofzuiger CLEANTEC CT 26 AC HD / CT 36 AC HD



# CLEANTEC CT 26 AC HD / 36 AC HD



### Het type voor het grove werk.

Pas bij echt veel stof, zoals ontstaat bij het werken met saneringsfrezen en diamantslijpers, is de CT 26/36 AC HD in zijn element. De automatische filterreiniging maakt het standaard filter regelmatig vrij en zorgt hiermee voor een constant hoge afzuigcapaciteit.

### De enige juiste keuze – de beste stofzuiger voor de bouw

- ▶ Automatische filterreiniging AUTOCLEAN voor een constant hoge afzuigcapaciteit
- ▶ extreem robuuste constructie met grote wielen en stalen as voor gebruik op de bouwplaats
- ▶ optimaal afgestemd op elektrisch gereedschap door stopcontact, inschakelautomaat met aanloop- en uitschakelvertraging en traploze zuigkrachtregeling
- ▶ Gladde slang en geoptimaliseerde SYS-Dock met kabelopwikkeling en T-LOC functie voor een comfortabele koppeling van de SYSTAINER met de mobiele stofzuiger

Technische gegevens	CT 26 AC HD	CT 36 AC HD
Opgenomen vermogen (W)	350 – 1.200	350 – 1.200
Volumenstroom max. (l/min)	3.900	3.900
Onderdruk max. (Pa)	24.000	24.000
Filteroppervlak (cm <sup>2</sup> )	6.318	6.318
Netaansluitkabel, met rubber geïsoleerd (m)	7,5	7,5
Reservoir-/filterzakvolume (l)	26/24	36/34
Afmetingen (L x B x H) (mm)	673 x 365 x 455	673 x 365 x 522
Aangesloten vermogen stekkerdoos max. (W)	2.400	2.400
gewicht (kg)	14,5	15,2



= Electronic

Leveringsomvang	VAP €*	Bestel-Nr.
High Performance standaard filter, SELFCLEAN-filterzak, afvalzak, afzuigslang glad Ø 36/32 x 3,5 m-AS/CT met draaibare aansluitmoffen, afsluitschuif ComfortClean, Accessoire-box, in doos		
<b>CTL 26 E AC HD</b>	673,00 814,33	<b>575291</b>
<b>CTL 36 E AC HD</b>	795,00 961,95	<b>575292</b>
<b>CTM 36 E AC HD</b>	979,00 1.184,59	<b>575296</b>

\* Vrijblijvende adviesprijzen van de fabrikant. Prijzen kunnen per dealer verschillen.  
Excl. BTW.  
Incl. BTW.

**Systeemaccessoires**  
vanaf pagina 200



**Saneringsfrezen**  
vanaf pagina 367

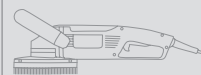



Koolborstelloze EC-TEC motor voor een lange levensduur en hoge efficiency



1813

# CLEANTEC CT 48 EC

04

### Gemaakt voor langdurig industrieel gebruik.

- ▶ duurzaam en sterk door EC-TEC aandrijving, met een levensduur die een universele motor meerdere malen overtreft
- ▶ Met nieuwe afzuigslang: glad en flexibel – met gladde buitenkant om perfect over oppervlakken te glijden
- ▶ Antistatische werking tegen statisch opladen tijdens het werk
- ▶ Met geïntegreerde aansluiting voor EAA en persluchtgereedschap

#### Technische gegevens

Opgenomen vermogen (W)	150 – 1.100
Volumenstroom max. (l/min)	3.400
Onderdruk max. (Pa)	23.000
Filteroppervlak (cm <sup>2</sup> )	6.318
Netaansluitkabel, met rubber geïsoleerd (m)	7,5
Reservoir-/filterzakvolume (l)	48/46
Afmetingen (L x B x H) (mm)	630 x 406 x 640
Aangesloten vermogen stekkerdoos max. (W)	2.400
gewicht (kg)	17,9



☐ = Electronic

Leveringsomvang	VAP €*	Bestel-Nr.
SELF-CLEAN-filterzak, afzuigslang glad Ø 27/32 x 3,5 m-AS/CT, kabelopwikkeling, persluchtmodule, in doos		
<b>CTL 48 E LE EC</b>	1.542,00 1.865,82	<b>575300</b>
<b>CTM 48 E LE EC</b>	1.725,00 2.087,25	<b>575298</b>



### Betrouwbaar. Duurzaam. Sterk.

Speciaal gemaakt voor zware en langdurige toepassingen – het aandrijfconcept EC-TEC garandeert meer betrouwbaarheid en duurzaamheid. Voor een bestendige afzuigcapaciteit bij de bewerking van oppervlakken van kunststof, keramiek, hout of lak.

\* Vrijblijvende adviesprijzen van de fabrikant. Prijzen kunnen per dealer verschillen.  
Excl. BTW.  
Incl. BTW.

**Systeemaccessoires**  
vanaf pagina 200



**Workcenter WCR 1000**  
vanaf pagina 405

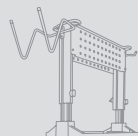

**Energie-/afzuigarm**  
vanaf pagina 404

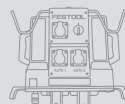

## Stofzuigen

### Mobiele stofzuiger CLEANTEC CT 48 EC/B22



Koolborstelloze EC-TEC motor voor een lange levensduur en hoge efficiency



# CLEANTEC CT 48 EC/B22



### Voor maximale veiligheid.

- ▶ Voldoet aan de ATEX-richtlijn 94/9/EG voor zone 22 – droge, brandbare stoffen van machines worden veilig opgeruimd
- ▶ duurzaam en sterk door EC-TEC aandrijving, met een levensduur die een universele motor meerdere malen overtreft
- ▶ Met nieuwe afzuigslang: glad en flexibel – met gladde buitenkant om perfect over oppervlakken te glijden
- ▶ Met geïntegreerde aansluiting voor EAA en persluchtgereedschap

#### Technische gegevens

Opgenomen vermogen (W)	150 – 1.100
Volumenstroom max. (l/min)	3.400
Onderdruk max. (Pa)	23.000
Filteroppervlak (cm <sup>2</sup> )	6.318
Netaansluitkabel, met rubber geïsoleerd (m)	7,5
Reservoir-/filterzakvolume (l)	48/46
Afmetingen (L x B x H) (mm)	630 x 406 x 640
Aangesloten vermogen stekkerdoos max. (W)	2.400
gewicht (kg)	18,6



■ = Electronic

### Voor droge en brandbare stoffen.

De speciale stofzuiger CT 48 EC/B22 met EC-TEC aandrijving is voorbereid op langdurig gebruik. Het robuuste ABS-kunststof reservoir is voorzien van een extra vlambescherming en is daarom geschikt voor het veilig afzuigen van bijvoorbeeld aluminium-, papier-, roet- en poederlakstoffen tot glas- en koolstofversterkte kunststoffen.

Leveringsomvang	VAP €*	Bestel-Nr.
SELF-CLEAN-filterzak, afzuigslang glad Ø 27/32 x 3,5 m-AS/CT, kabelopwikkeling, persluchtmodule, in doos		
<b>CTL 48 E LE EC/B22 R1</b>	2.150,00 2.601,50	<b>575275</b>
<b>CTM 48 E LE EC B22 R1</b>	2.331,00 2.820,51	<b>575286</b>

\* Vrijblijvende adviesprijzen van de fabrikant. Prijzen kunnen per dealer verschillen.  
Excl. BTW.  
Incl. BTW.

Systeemaccessoires  
vanaf pagina 200



Workcenter WCR 1000  
vanaf pagina 405

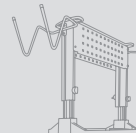

Energie-/afzuigarm  
vanaf pagina 404

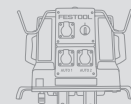



2013



# CLEANTEC CTH 26 / CTH 48

04



### Gevaarlijke stoffen krijgen geen kans.

- ▶ Toelating voor stofklasse H en asbeststof
- ▶ veilig afgesloten – met de dubbellaags veiligheidsfilterzak
- ▶ Comfortabel met constant hoge afzuigcapaciteit door de compacte turbine, traploze zuigkrachtregeling en antistatische functie
- ▶ Gladde slang en geoptimaliseerde SYS-Dock met kabelopwikkeling en T-LOC functie voor een comfortabele koppeling van de SYSTAINER met de mobiele stofzuiger

Technische gegevens	CTH 26	CTH 48
Opgenomen vermogen (W)	350 – 1.000	350 – 1.000
Volumenstroom max. (l/min)	3.900	3.900
Onderdruk max. (Pa)	24.000	24.000
Filteroppervlak (cm <sup>2</sup> )	6.318	6.318
Netaansluitkabel, met rubber geïsoleerd (m)	7,5	7,5
Reservoir-/filterzakvolume (l)	26/24	48/46
Afmetingen (L x B x H) (mm)	630 x 365 x 540	740 x 406 x 1.005
Aangesloten vermogen stekkerdoos max. (W)	2.400	2.400
gewicht (kg)	13,9	18,8



■ = Electronic

Leveringsomvang	VAP €*	Bestel-Nr.
veiligheids-filterzak, afzuigslang glad Ø 27/32 x 3,5 m-AS/CT, slangdepot, Sys-Dock met T-LOC functie, kabelopwikkeling, in doos		
<b>CTH 26 E / a</b>	909,00 1.099,89	<b>574939</b>
<b>CTH 48 E / a</b> duwbeugel	1.120,00 1.355,20	<b>574941</b>

### De specialist voor zware gevallen.

Asbest, schimmel, minerale vezelstof, lood, cadmium, nikkel, zinkchromaat. Vele gevaren – één tegenstander: de speciale stofzuiger CTH van Festool. Hij geeft kanker- en ziekteverwekkende stoffen geen kans. Met een filter-afscheidingspercentage van 99,995% vormen zelfs schimmels, asbestsanering of de bewerking van hout dat is geïmpregneerd met gevaarlijke houtbeschermingsmiddelen geen probleem voor de gezondheid.

\* Vrijblijvende adviesprijzen van de fabrikant. Prijzen kunnen per dealer verschillen.  
Excl. BTW.  
Incl. BTW.

**Systeemaccessoires**  
vanaf pagina 200



### Het Festool systeem.

Omdat het gewoon beter wordt als het echt past, zijn alle mobiele Festool stofzuigers uitgerust met een geïntegreerd slangdepot, Sys-Dock voor de bevestiging van de SYSTAINERS, en vele modellen ook met een modulair uitbreidingsstelsel. Optioneel kunnen de stofzuigers worden uitgebreid met een duwbeugel of afneembare wandhaak. Bovendien zijn zij niet alleen compatibel met al het Festool elektrisch en persluchtgereedschap maar zijn ook de accessoires onderling verwisselbaar.





## Stofzuigen





Accessoires en verbruiksmaterialen

Reinigingssets	200
Afzuigslangen en slangmoffen	201
Buizen en zuigmonden	206
Modules en afzuigarmen	208
Filters en filterzakken	209
Accessoires CT en perslucht	214













# Stofzuigen

## Systemaccessoires

CLEANTEC reinigungssets		Type	VAP €*	Bestel-Nr.
	<b>Zuigmond-reinigingsset</b> voegenzuigmond D 36 FD-210, bekleedingszuigmond D 36 PD, zuigkwast D 36 SP, blister-verpakking	D 27 / D 36 D-RS	14,60 17,67	<b>492392</b>
	<b>Standaard reinigungsset</b> handzuigbuis gebogen D 36 HR-K AS, verlengingsbuizen, D 36 VR-K AS, vloerzuigmondstuk 4-delig D 36 BD270, voegenzuigmond D 36 FD-210, bekleedingszuigmond D 36 PD, in doos	D 27/D 36 S-RS	42,40 51,30	<b>203428</b>
	<b>Professionele reinigungsset</b> handzuigbuis gebogen D 36 HR-K AS, verlengingsbuis edelstaal 3-delig D 36 VR-M3x, tapijtzuigmondstuk D 36 TD, voegenzuigmond D 36 FD-210, in doos	D 27/36 P-RS	85,40 103,33	<b>203429</b>
	<b>Compacte reinigungsset</b> handzuigbuis gebogen D 36 HR-K AS, verlengingsbuizen, D 36 VR-K AS, vloerzuigmondstuk 4-delig D 36 BD270, voegenzuigmond D 36 FD-210, bekleedingszuigmond D 36 PD, in SYSTAINER SYS 1 T-LOC	D 27/D 36 K-RS-Plus	76,20 92,20	<b>203430</b>
	<b>Reinigingsset voor de vakman</b> afzuigslang glad D 36 antistatisch, handzuigbuis gebogen D 36 HR-K AS, verlengingsbuis edelstaal 3-delig D 36 VR-M3x, tapijtzuigmondstuk D 36 TD, voegenzuigmond D 36 FD-210, bekleedingszuigmond D 36 PD, zuigkwast D 36 SP, in SYSTAINER SYS 5 T-LOC	D 36 HW-RS-Plus	240,60 291,13	<b>203408</b>
	<b>Werkplaats-reinigingsset</b> afzuigslang glad D 36 antistatisch, handzuigbuis gebogen D 36 HR-K AS, verlengingsbuis edelstaal 3-delig D 36 VR-M3x, vloerzuigmondstuk D 36 BD 370, in SYSTAINER SYS 5 T-LOC	D 36 WB-RS-Plus	256,40 310,24	<b>203409</b>
	<b>Universele reinigungsset</b> afzuigslang D 36, handzuigbuis gebogen D 36 HR-K AS, verlengingsbuizen, D 36 VR-K AS, vloerzuigmondstuk D 36 BD 300, voegenzuigmond D 36 FD-210, zuigkwast D 36 SP, bekleedingszuigmond D 36 PD, in SYSTAINER SYS 5 T-LOC	D 36 UNI-RS-Plus	151,10 182,83	<b>203435</b>
	<b>Reinigingsset voor grove vervuiling</b> afzuigslang Ø 50 x 2,5m, verlengbuizen D50VR-K, vloerzuigmondstuk D 50 BD370, vierkante zuigmondstuk D 50 QD, zuigkwast D 50 SP, spleetzuigmond D 50 FD, in doos	D 50 GS-RS	115,10 139,27	<b>454770</b>
	<b>Renovatiereinigingsset</b> handzuigbuis gebogen D 36 HR-K AS, verlengingsbuis edelstaal 3-delig D 36 VR-M3x, tapijtzuigmondstuk D 36 TD, voegenzuigmond D 36 FD-210, bekleedingszuigmond D 36 PD, in SYSTAINER SYS 2 T-LOC	D 36 RS-M-Plus	141,10 170,73	<b>203431</b>
	<b>Vloerreinigingsset</b> handzuigbuis gebogen D 36 HR-K AS, verlengingsbuis edelstaal 3-delig D 36 VR-M3x, vloerzuigmondstuk D 36 BD 370, in SYSTAINER SYS 2 T-LOC	D 36 BD 370 RS-Plus	211,10 255,43	<b>203432</b>
	<b>Bouw-reinigingsset</b> voor alle typen CT, set bouw, zuigslang D 36/32 x 3 m, handzuigbuis gebogen D 36 HR-K AS, verlengingsbuizen RVS 2-delig, vloerzuigmondstuk 4-delig D 36 BD270, voegenzuigmond D 36 FD-210, zuigkwast D 36 SP, in doos	D 36 BA-RS	125,80 152,22	<b>203433</b>
	<b>Kantoor-reinigingsset</b> voor alle typen CT, set kantoor, zuigslang D 36/32 x 3 m, handzuigbuis gebogen D 36 HR-K AS, verlengingsbuizen RVS 2-delig, tapijtzuigmondstuk D 36 TD, bekleedingszuigmond D 36 PD, voegenzuigmond D 36 FD-210, in doos	D 36 BU-RS	125,80 152,22	<b>203434</b>

Accessoires voor mobiele stofzuiger CT en afzuigapparaten SR

CLEANTEC afzuigslang antistatisch





	Type	VAP €*	Bestel-Nr.
 <p><b>Afzuigslang D 27 antistatisch glad</b> voor CTL-SYS, temperatuurbestendig tot +70°C, met hoekdraaikoppeling, weerstand (DIN IEC 312) &lt;1 mΩ/m, diameter 27 mm, lengte 3 m, in doos</p>	D 27x3,0m-AS-90°/CT	114,90 139,03 38,30 / 1 m 46,34 / 1 m	<b>201665</b>
 <p><b>Afzuigslang D 27/32 antistatisch glad</b> temperatuurbestendig tot +70°C, weerstand (DIN IEC 312) &lt;1 mΩ/m, diameter 27 /32 mm, in doos</p>	D 27/32x3,5m-AS-90°/CT	145,20 175,69 41,49 / 1 m 50,20 / 1 m	<b>500680</b>
 <p>voor CT 26/36/48, met draaikoppeling en aansluitmof, lengte 3,5 m</p>	D 27/32x3,5m-AS/CT	145,20 175,69 41,49 / 1 m 50,20 / 1 m	<b>500677</b>
 <p>voor CT 26/36/48, met draaikoppeling en aansluitmof, lengte 5 m</p>	D 27/32x5,0m-AS/CT	177,20 214,41 35,44 / 1 m 42,88 / 1 m	<b>500678</b>
 <p><b>Afzuigslang D 36 antistatisch glad</b> voor reinigingswerkzaamheden met CT afzuigapparaten, niet geschikt voor afzuigapparaten met Autoclean, temperatuurbestendig tot +70°C, met draaikoppeling en aansluitmof, weerstand (DIN IEC 312) &lt;1 mΩ/m, diameter 36 mm, in doos</p>	D 36x3,5m-AS/CT	164,20 198,68 46,91 / 1 m 56,77 / 1 m	<b>500681</b>
	D 36x5,0m-AS/CT	211,40 255,79 42,28 / 1 m 51,16 / 1 m	<b>500684</b>
 <p>diameter min. 36 mm, lengte 5 m</p>	D 36x7,0m-AS/CT	268,20 324,52 38,31 / 1 m 46,36 / 1 m	<b>500685</b>
 <p><b>Afzuigslang D 36/32 antistatisch glad</b> geschikt voor afzuigapparaten met Autoclean, temperatuurbestendig tot +70°C, voor werkzaamheden met saneringsfrees en reinigingswerk, Conisch, weerstand (DIN IEC 312) &lt;1 mΩ/m, diameter 36 /32 mm, lengte 3,5 m, in doos</p>	D 36/32x3,5m-AS/CT	153,60 185,86 43,89 / 1 m 53,10 / 1 m	<b>500682</b>
 <p><b>Afzuigslang D 36 antistatisch</b> voor langnek schuurmachine PLANEX, temperatuurbestendig tot +70°C, zeer flexibel, knikvaste afzuigslang, diameter 36 mm, lengte 3,5 m, weerstand (DIN IEC 312) &lt;1 mΩ/m, in doos</p>	D 36x3,5-AS/KS/LHS 225	159,50 193,00 45,57 / 1 m 55,14 / 1 m	<b>496972</b>
 <p>per meter (zonder draaikoppeling of aansluitmof), temperatuurbestendig tot +70°C, weerstand (DIN IEC 312) &lt;1 mΩ/m, in doos</p>	D 27 MW-AS	33,70 40,78	<b>452384</b>
 <p><b>Afzuigslang D 36 antistatisch</b> diameter 36 mm</p>	D 36 MW-AS	42,40 51,30	<b>452385</b>

# Stofzuigen











## Systemaccessoires

### Accessoires voor mobiele stofzuiger CT en afzuigapparaten SR

#### CLEANTEC afzuigslang antistatisch

	Type	VAP €*	Bestel-Nr.
 <p><b>Afzuigslang D 50 antistatisch</b> temperatuurbestendig tot +70°C, weerstand (DIN IEC 312) &lt;1 mΩ/m, diameter 50 mm, in doos met 2x draaikoppeling, lengte 2,5 m</p>	D 50x2,5m-AS	131,30 158,87 52,52 / 1 m 63,55 / 1 m	<b>452888</b>
	D 50x4m-AS	198,70 240,43 49,68 / 1 m 60,11 / 1 m	<b>452890</b>
 <p>per meter (zonder draaikoppeling of aansluitmof)</p>	D 50 MW-AS	46,60 56,39	<b>452386</b>
 <p><b>Afzuigslang plug it D 27/22, antistatisch, glad</b> voor alle elektrische gereedschappen met D27 en D36 flens (alle Festool elektrische gereedschappen) en reinigingstoebehoren, speciaal geschikt voor schuurtoepassingen, met draaikoppeling en aansluitmof met bajonetsluiting, temperatuurbestendig tot +70°C, weerstand (DIN IEC 312) &lt;1 mΩ/m, diameter 27 /22 mm, in doos lengte 3,5 m</p>	D 27/22x3,5m-AS-GQ/CT	179,30 216,95 51,23 / 1 m 61,99 / 1 m	<b>200041</b>
	D 27/22x5m-AS-GQ/CT	232,70 281,57 46,54 / 1 m 56,31 / 1 m	<b>201758</b>
 <p><b>Afzuigslang plug it D 32/22, antistatisch, glad</b> voor alle elektrische gereedschappen met D27 en D36 flens (alle Festool elektrische gereedschappen) en reinigingstoebehoren, speciaal geschikt voor schuurtoepassingen, met draaikoppeling en aansluitmof met bajonetsluiting, temperatuurbestendig tot +70°C, lengte 10 m, weerstand (DIN IEC 312) &lt;1 mΩ/m, diameter 32 /22 mm, in doos</p>	D 32/22x10m-AS-GQ/CT	335,40 405,83 33,54 / 1 m 40,58 / 1 m	<b>200051</b>

### CLEANTEC afzuigslang

	Type	VAP €*	Bestel-Nr.	
 <p><b>Afzuigslang D 21,5</b> voor directe aansluiting (zonder mof) op het schuurblokje met afzuiging, diameter 21,5 mm, lengte 5 m, in zak</p>	D 21,5 x 5m HSK	34,60 41,87 6,92 / 1 m 8,37 / 1 m	<b>495019</b>	
	 <p><b>Afzuigslang D 27</b> temperatuurbestendig tot +70°C, diameter 27 mm, in doos met draaikoppeling en aansluitmof, lengte 3,5 m</p>	D 27x3,5m	71,50 86,52 20,43 / 1 m 24,72 / 1 m	<b>452877</b>
		 <p>met draaikoppeling en aansluitmof, lengte 5 m</p>	D 27x5m	80,80 97,77 16,16 / 1 m 19,55 / 1 m
 <p>per meter (zonder draaikoppeling of aansluitmof)</p>	D 27 MW	21,70 26,26	<b>452383</b>	
 <p><b>Afzuigslang D 36</b> temperatuurbestendig tot +70°C, diameter 36 mm, in doos met draaikoppeling en aansluitmof, lengte 3,5 m</p>	D 36x3,5m	91,90 111,20 26,26 / 1 m 31,77 / 1 m	<b>452881</b>	
	 <p>met draaikoppeling en aansluitmof, lengte 5 m</p>	D 36x5m	118,60 143,51 23,72 / 1 m 28,70 / 1 m	<b>452883</b>
	 <p>met draaikoppeling en aansluitmof, lengte 7 m</p>	D 36x7m	135,90 164,44 19,41 / 1 m 23,49 / 1 m	<b>452885</b>
	 <p>per meter (zonder draaikoppeling of aansluitmof)</p>	D 36 MW	27,00 32,67 27,00 / 1 m 32,67 / 1 m	<b>454157</b>
	 <p><b>Afzuigslang D 36/32</b> voor alle typen CT, temperatuurbestendig tot +70°C, met mof voor machineaansluiting, draaibaar, diameter 36/32 mm, lengte 3 m, in doos</p>	D 36/32x3m	79,20 95,83 26,40 / 1 m 31,94 / 1 m	<b>768114</b>
 <p><b>Afzuigslang D 50</b> per meter (zonder draaikoppeling of aansluitmof), temperatuurbestendig tot +70°C, diameter 50 mm, in doos</p>	D 50 MW	29,30 35,45	<b>454158</b>	
 <p><b>Adapterslang</b> voor CS 50, CS 70, CMS, 0,5 m slang D36 met twee draaikoppelingen en verbindingsmof antistatisch D50/D50 VM-AS, voor Y-aansluitstuk in combinatie met CTL MINI/MIDI, lengte 0,5 m, diameter 36 mm, in doos</p>	AD-D 36/CS50/CS70/CMS	35,10 42,47	<b>499196</b>	







# Stofzuigen

## Systemaccessoires

### Accessoires voor mobiele stofzuiger CT en afzuigapparaten SR

#### CLEANTEC aansluitmoffen

	Type	VAP €*	Bestel-Nr.
	<b>Draaikoppeling antistatisch</b> slangmof met aansluiting aan de aanzuigkant van de stofafzuiger, buiten-Ø 58 mm, blister-verpakking voor antistatische afzuigslang D27	D 27 DAG-AS 23,10 27,95	<b>452892</b>
	voor antistatische afzuigslang D 27/32	D 32/27 DAG-AS/CT 23,10 27,95	<b>500672</b>
	voor antistatische afzuigslang D36	D 36 DAG-AS 27,90 33,76	<b>202860</b>
	voor antistatische afzuigslang D50	D 50 DAG-AS 33,30 40,29	<b>452896</b>
	voor antistatische afzuigslang plug it D 27/22, glad	D 36 DAG-AS-GQ/CT 27,90 33,76	<b>202931</b>
	voor antistatische afzuigslang plug it D 32/22, glad	D 50 DAG-AS-GQ/CT 33,30 40,29	<b>203206</b>
		<b>Hoek-draaikoppeling antistatisch</b> blister-verpakking voor antistatische afzuigslang D 22 en D 27 bij CTL MINI en CTL MIDI tot bj. 08/2013 en CTL SYS, voor aanzuigkant aansluiting (elektrisch gereedschap of stofzuiger- accessoires), de bajonetsluiting zorgt voor een veilige verbinding tussen mobiele stofzuiger en elektrisch gereedschap	D 27 DAG90-AS/CT 23,40 28,31
voor antistatische zuigslang D 32/27 van CTL MINI en CTL MIDI, vanaf bouwjaar 09/2013		D 32/27 DAG/90°-AS/CT 25,00 30,25	<b>500673</b>
	<b>Aansluitmof antistatisch</b> blister-verpakking voor afzuigslang D 27, voor al het elektrisch gereedschap met D27 flens en reinigungsaccessoires, voor aanzuigkant aansluiting (elektrisch gereedschap of stofzuigeraccessoires), de bajonetsluiting zorgt voor een veilige verbinding tussen mobiele stofzuiger en elektrisch gereedschap	D 27 DM-AS/CT 16,50 19,97	<b>202346</b>
	voor alle elektrische gereedschappen met D27 en D36 flens (alle Festool elektrische gereedschappen) en reinigingstoebehoren, alleen voor de gladde afzuigslangen met geïntegreerde plug it-kabel, voor aansluiting aan gereedschapzijde (elektrisch gereedschap of afzuigmond), de veilige verbinding tussen mobiele stofzuiger en elektrisch gereedschap. Dankzij de bajonetsluiting	D 27/22 DM-AS/CT 16,50 19,97	<b>500668</b>
	voor afzuigslang D 36, voor al het elektrisch gereedschap met D36 flens en reinigungsaccessoires, voor aanzuigkant aansluiting (elektrisch gereedschap of stofzuigeraccessoires), de bajonetsluiting zorgt voor een veilige verbinding tussen mobiele stofzuiger en elektrisch gereedschap	D 36 DM-AS/CT 20,90 25,29	<b>500670</b>
	voor afzuigslang D 36/32, voor al het elektrisch gereedschap met D36 flens en reinigungsaccessoires, voor aanzuigkant aansluiting (elektrisch gereedschap of stofzuigeraccessoires), de bajonetsluiting zorgt voor een veilige verbinding tussen mobiele stofzuiger en elektrisch gereedschap	D 36/32 DM-AS/CT 20,90 25,29	<b>500671</b>

		Type	VAP €*	Bestel-Nr.
	<b>Verloopmof</b> blister-verpakking voor afzuigslang D 36, voor het verloop naar D 27 (bij de machines)	RM D 36/27-AS	16,40 19,84	<b>498528</b>
	voor alle typen VCP/CT, bij elektr. gereedschap, voor verloop van Ø 36 mm naar Ø 27 mm, diameter 36 mm	DC-D 36/27-AS	22,60 27,35	<b>768135</b>
	<b>Aansluitmof antistatisch</b> voor afzuigslang D 36, voor langnek schuurmachine PLANEX, voor aanzuigkant aansluiting (elektrisch gereedschap of stofzuigeraccessoires), blister-verpakking	D 36 DM-AS-LHS 225	22,10 26,74	<b>495013</b>
	<b>Afzuigadapter</b> voor het verbinden van een afzuigslang D 50 met accessoire D 36, blister-verpakking	D 50/D 36	15,10 18,27	<b>452897</b>
	<b>Y-stuk, antistatisch</b> voor D 50/D 36/D 27, voor het aansluiten van twee afzuigslangen op de stofafzuiger, met sluitstuk, bij stofzuigers met toelating voor gezondheidsbedreigende stoffen is een gelijktijdig gebruik niet geoorloofd, blister-verpakking	D 50 SV-AS/D 50 V	40,80 49,37	<b>452898</b>
	<b>Sluitstuk</b> voor de sluiting van de inlaatopening, voor ombouw achteraf voor alle CT/CTL mobiele stofafzuigers, blister-verpakking	D 50/V	16,20 19,60	<b>452899</b>
	<b>Verbindingsmof antistatisch</b> voor het verbinden van afzuigslangen D 50 / D 36 / D 27, bij D 27/D 36-slangen moet de aansluitmof van een slang vervangen worden door de draaikoppeling D 27/D 36, blister-verpakking	D 50/D 50 VM-AS	18,30 22,14	<b>493047</b>

# Stofzuigen





## Systemaccessoires

### Accessoires voor mobiele stofzuiger CT en afzuigapparaten SR

#### Buizen

		Type	VAP €*	Bestel-Nr.
	<b>Handzuigbuis</b> voor D 27/D 36, antistatisch, met luchtregelschuif voor de zuigkrachtregeling, gebogen, blister-verpakking	D 36 HR-K AS	23,40 28,31	<b>203129</b>
	<b>Verlengingsbuis</b> voor D 27/D 36, edelstaal, 3-delig, lengte 950 mm, blister-verpakking	D 36 VR-M 3x	57,90 70,06	<b>452902</b>
	voor D 27/D 36, antistatisch, 3-delig, lengte 950 mm, blister-verpakking	D 36 VR-K AS 3x	26,50 32,07	<b>203137</b>
	voor D 50, aluminium geeloxideerd, 1-delig, lengte 1.100 mm, in doos	D 50 VR-M	114,40 138,42	<b>447599</b>
	voor D 50, kunststof, 2-delig, lengte 970 mm, in doos	D 50 VR-K 2x	36,10 43,68	<b>440412</b>

#### Vloerzuigmondstukken

		Type	VAP €*	Bestel-Nr.
	<b>Vloerzuigmondstuk</b> voor D 27/D 36, industriële uitvoering, aluminium met 2 loopwieltjes en 2 ingezette borstels, breedte 370 mm, in doos	D 36 BD 370	141,00 170,61	<b>452908</b>
	voor D 50, industriële uitvoering, aluminium met 2 loopwieltjes en 2 ingezette borstels, breedte 450 mm, in doos	D 50 BD 450	158,40 191,66	<b>452910</b>
	voor D 27/D 36, kunststof, met 2 loopwieltjes en 2 inzetborstels, breedte 300 mm, blister-verpakking	D 36 BD 300	36,40 44,04	<b>452907</b>
	voor D 27/D 36, vierdelig, kunststof met 3 verwisselbare borstels (borstels, rubberen strips, tapijt, breedte 270 mm, blister-verpakking	D 36 BD 270	32,90 39,81	<b>452906</b>











### Tapijt- en combizuigmondstuk

		Type	VAP €*	Bestel-Nr.
	<b>Tapijtzuigmondstuk</b> voor D 27/D 36, met glijzool, omschakelbaar voor tapijt en harde ondergrond, breedte 292 mm, in doos	D 36 TD	49,80 60,26	<b>452911</b>
	<b>Turbo-combizuigmondstuk</b> voor D 27/D 36, voor textielvloerbedekking/harde vloeren, met 4 loopwieltjes, borstelrol aangedreven via luchtaanzuiging, breedte 270 mm, in doos	D 36 TKB	127,60 154,40	<b>450644</b>

### Accessoires voor mobiele stofzuigers CT

#### Speciale zuigmond/-borstels



		Type	VAP €*	Bestel-Nr.
	<b>Spleetzuigmond</b> Kunststof, blister-verpakking voor D 27/D 36, lengte 300 mm	D 36 FD-300	8,00 9,68	<b>452904</b>
	voor D 27/D 36, lengte 210 mm	D 36 FD-210	6,60 7,99	<b>492391</b>
	voor D 27/D 36, voor CTL-SYS, passend in de accessoire-opslag van de CTL SYS, lengte 150 mm	D 36 FD-150	6,60 7,99	<b>500593</b>
	voor D 50, lengte 200 mm	D 50 FD	21,00 25,41	<b>452912</b>
	<b>Zuigkwast</b> Kunststof, blister-verpakking voor D 27/D 36, diameter 70 mm	D 36 SP	11,00 13,31	<b>440404</b>
	voor D 50, diameter 85 mm	D 50 SP	29,60 35,82	<b>440419</b>
	<b>Bekledingszuigmond</b> voor D 27/D 36, voor CTL-SYS, kunststof, met inzetborstelstuk, passend in de accessoire-opslag van de CTL SYS, breedte 120 mm, blister-verpakking	D 36 PD	8,60 10,41	<b>500592</b>
	<b>Mondstuk met universele borstel</b> voor D 27/D 36, kunststof, met borstelkrans en draaigeleiding, blister-verpakking	D 36 UBD	15,90 19,24	<b>498527</b>
	<b>Vlakte zuigmond</b> voor D 27, speciaalrubber, oliebestendig, breedte 100 mm, blister-verpakking	D 27 FDG	56,10 67,88	<b>440408</b>

# Stofzuigen

## Systemaccessoires



### Accessoires voor mobiele stofzuigers CT

#### Modules voor steekstelsel CTL/CTM 26/36/48



		Type	VAP €*	Bestel-Nr.
	<b>Module energiesatelliet</b> voor CT 26/36/48, voor het verbinden van een CT-mobiele stofafzuiger met een afzuigatelliet of afzuigarm, niet in LE-uitvoering vereist, in doos	EAA CT 26/36/48	64,50 78,05	<b>496143</b>
	<b>Module stopcontact</b> voor CT 26/36/48, in doos			
	stopcontact met duurstroom	Modul-SD CT 26/36/48	50,40 60,98	<b>496142</b>
	stopcontact met in-/uitschakelautoomaat	Modul-SD E/A CT 26/36/48	50,40 60,98	<b>496405</b>
	<b>Persluchtmodule</b> voor CT 26/36/48, voor het aanvullen van mobiele stofafzuigers in LE-uitvoering, met extra automatische in- en uitschakeling op perslucht, in doos	DL CT 26/36/48	217,90 263,66	<b>496141</b>

#### Afstandsbediening

de afstandsbediening maakt het mogelijk direct vanaf de afzuigslang de mobiele stofzuiger te starten (eenvoudig omschakelen naar de reinigingsmodus ook bij de AUTO-stand van de mobiele stofzuiger), reikwijdte 10 m, technologie Bluetooth, in doos







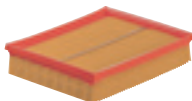
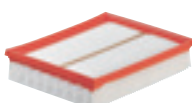
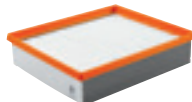
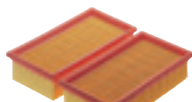

	Bluetooth afstandsbediening voor CT 26, 36, 48, aanvulset voor CT 26, 36, 48, module voor de inbouw in de vrije moduleschacht (door een geschoold monteur uit te voeren), Remote control via afstandsbediening (in set inbegrepen) of via accugereedschap (in combinatie met Bluetooth accupack), maakt het mogelijk dat de mobiele stofzuiger automatisch start bij het inschakelen van het accugereedschap (uitgaande van een compatibel Bluetooth accupack), stofafzuiger-afstandsbediening CT-F I, ontvangstmodule (voor CT 26, 36, 48)	CT-F I/M-Set	86,50 104,67	<b>202097</b>
	geschikt voor alle afzuigapparaten met Bluetooth (in combinatie met Bluetooth ontvangstmodule), twee bevestigingsbanden voor D27 en D36 afzuigslangen	CT-F I	45,80 55,42	<b>202098</b>

#### CT-afzuigarm

		Type	VAP €*	Bestel-Nr.
	<b>CT-afzuigarm</b> buizenset met verbindingsstukken, lengte 2.119 mm, breedte 1.136 mm, in doos voor CT 44, CT 48, zonder duwbeugel	CT-ASA	289,50 350,30	<b>492452</b>
	voor CT22, CT 33, met duwbeugel SB-CT, duwbeugel	CT-ASA/SB	362,30 438,38	<b>492767</b>
	voor CT 26/36, met duwbeugel SB-CT 26/36, afzuigarm voor montage aan alle CT 26/36 modellen (behalve CT 36 AC HD), duwbeugel	CT-ASA CT 26/36/SB	362,30 438,38	<b>496372</b>

	<b>Gereedschapshouder</b> voor CT-ASA, CT-ASA/SB, voor veilig en ergonomisch opbergen van 2 elektrische- of persluchtgereedschappen, in doos	WHR/CT-ASA	59,20 71,63	<b>493558</b>
---	---	------------	----------------	---------------

### CLEANTEC filters













		Type	VAP €*	Bestel-Nr.
	<b>Filterelement</b> voor CT 17 E, voor het droog opzuigen, in doos	HF-CT 17	30,20 36,54	<b>769134</b>
<b>Standaardfilter</b>				
	voor CTL MINI/MIDI, blister-verpakking	HF-CT-MINI/MIDI	20,90 25,29	<b>456790</b>
	voor CT 26/36/48 en TURBO II, niet geschikt voor mobiele stofafzuigers met AUTOCLEAN, in doos	HF-CT 26/36/48	33,80 40,90	<b>496170</b>
	voor CT AC, voor CT 26/36/48, standaardfilter voor optimale reiniging, in doos	High Performance HF CT 26/36/48	53,40 64,61	<b>203759</b>
	voor CTH 26, CTH 48, speciaal filter voldoet aan de eisen van stofklasse H, blister-verpakking	HF CTH 26/48	72,90 88,21	<b>498995</b>
	voor CT 11, 22, 33, 44, 55, verpak.inh. 2 st., in doos	HF-CT/2	33,80 40,90	<b>452923</b>
	voor CTL-SYS, blister-verpakking	HF-CT SYS	17,90 21,66	<b>500558</b>
	<b>Longlife-standaardfilters</b> voor CT 11, 22, 33, 44, 55, alleen te gebruiken voor het opzuigen van niet-gezondheidsbedreigende stoffen, uitsluitend voor grove vervuiling, verpak.inh. 2 st., in doos	Longlife-HF-CT/2	73,00 88,33	<b>454869</b>
<b>Natfilter</b>				
	voor het opzuigen van vloeistoffen			
	voor CTL MINI/MIDI, blister-verpakking	NF-CT MINI/MIDI	11,70 14,16	<b>456805</b>
	voor CT 26/36/48, blister-verpakking	NF-CT 26/36/48	16,00 19,36	<b>496169</b>
	voor CT 11, 22, 33, 44, 55, verpak.inh. 2 st., in doos	NF-CT/2	16,00 19,36	<b>452924</b>
	voor CT 17 E, in doos	NF-CT 17	22,10 26,74	<b>769135</b>







# Stofzuigen

## Systemaccessoires

### Accessoires voor mobiele stofzuigers CT

#### CLEANTEC filterzakken

		Type	VAP €*	Bestel-Nr.
	<b>Filterzak</b> voor CT 17 E, dubbelwandig, verpak.inh. 5 st., in doos	FIS-CT 17/5	29,30 35,45	<b>769136</b>
	<b>SELCLEAN filterzak</b> verpak.inh. 5 st., in doos			
	voor CTL-SYS, optimaal gebruik van het filterzakvolume en hoge scheurweerstand door filtervlies, Selfclean filterzak van vlies	SC FIS-CT SYS/5	15,90 19,24	<b>500438</b>
	voor CTL MINI, optimaal gebruik van filterzakvolume en constant hoge afzuigcapaciteit dankzij Selfclean-filterzak	SC FIS-CT MINI/5	18,20 22,02	<b>498410</b>
	voor CTL MIDI, optimaal gebruik van filterzakvolume en constant hoge afzuigcapaciteit dankzij Selfclean-filterzak	SC FIS-CT MIDI/5	26,60 32,19	<b>498411</b>
	voor CT 26, optimaal gebruik van filterzakvolume en constant hoge afzuigcapaciteit dankzij Selfclean-filterzak	SC FIS-CT 26/5	40,60 49,13	<b>496187</b>
	voor CT 36, optimaal gebruik van filterzakvolume en constant hoge afzuigcapaciteit dankzij Selfclean-filterzak	SC FIS-CT 36/5	44,40 53,72	<b>496186</b>
	voor CT 48, optimaal gebruik van filterzakvolume en constant hoge afzuigcapaciteit dankzij Selfclean-filterzak	SC FIS-CT 48/5	48,20 58,32	<b>497539</b>
	<b>Afvalzakken</b> niet geschikt voor CT standaard uitvoering (zonder AC), verpak.inh. 5 st., in doos			
	voor CT 26 AC	ENS-CT 26 AC/5	35,50 42,96	<b>496216</b>
	voor CT 36 AC/CTL 36 E AC HD	ENS-CT 36 AC/5	38,70 46,83	<b>496215</b>
	voor CT/CTL/CTM 48 AC	ENS-CT 48 AC/5	41,60 50,34	<b>497540</b>
	<b>Veiligheid filterstofzak</b> dubbellaags, verpak.inh. 3 st., in doos			
	voor CTH 26	FIS-CTH 26/3	57,90 70,06	<b>497541</b>
	voor CTH 48	FIS-CTH 48/3	65,00 78,65	<b>497542</b>

	Type	VAP €*	Bestel-Nr.		
   	<b>Longlife-filterzak</b> alleen te gebruiken voor het opzuigen van niet-gezondheidsbedreigende stoffen, uitsluitend voor grove vervuiling, van hoogwaardig, duurzaam, 3-laags polyester-vlies, niet geschikt voor fijn stof voor CTL-SYS, meervoudige filterzak voor de afvoer van stoffen, blister-verpakking	Longlife-FIS-CT SYS 61,50 74,42	<b>500642</b>		
	voor CTL MINI, in doos	Longlife-FIS-CTL MINI	79,00 95,59	<b>499703</b>	
	voor CTL MIDI, in doos	Longlife-FIS-CTL MIDI	113,10 136,85	<b>499704</b>	
	voor CT 26, in doos	Longlife-FIS-CT 26	156,90 189,85	<b>496120</b>	
	voor CT 36, in doos	Longlife-FIS-CT 36	165,20 199,89	<b>496121</b>	
	voor CT 48, in doos	Longlife-FIS-CT 48	173,40 209,81	<b>498506</b>	
	voor CT 22, in doos	Longlife-FIS-CT 22	156,90 189,85	<b>456737</b>	
	voor CT 33, in doos	Longlife-FIS-CT 33	165,20 199,89	<b>456738</b>	
	 	<b>Filterzak</b> in doos voor CT 22, verpak.inh. 5 st.	FIS-CT 22/5 40,60 49,13	<b>452970</b>	
		voor CT 22, verpak.inh. 20 st.	FIS-CT 22/20	145,30 175,81	<b>494631</b>
		voor CT 33, verpak.inh. 5 st.	FIS-CT 33/5	44,40 53,72	<b>452971</b>
		voor CT 33, verpak.inh. 20 st.	FIS-CT 33/20	158,80 192,15	<b>494632</b>
voor CT 44, verpak.inh. 5 st.		FIS-CT 44/5	48,20 58,32	<b>452972</b>	
voor CT 55, verpak.inh. 5 st.		FIS-CT 55/5	51,90 62,80	<b>452973</b>	
voor CT 22, met Spunbond-buitenlaag, bijzonder scheurvast, voor het afzuigen van fijn stof, verpak.inh. 5 st.		FIS-CT 22 SP VLIES/5	52,20 63,16	<b>456870</b>	
voor CT 33, met Spunbond-buitenlaag, bijzonder scheurvast, voor het afzuigen van fijn stof, verpak.inh. 5 st.		FIS-CT 33 SP VLIES/5	57,30 69,33	<b>456871</b>	
voor CT 44, met Spunbond-buitenlaag, bijzonder scheurvast, voor het afzuigen van fijn stof, verpak.inh. 5 st.		FIS-CT 44 SP VLIES/5	61,90 74,90	<b>456874</b>	

# Stofzuigen

## Systemaccessoires

### Accessoires voor stofzuigers SR

#### SR filters



		Type	VAP €*	Bestel-Nr.
	<b>Absoluut-filter</b> in doos voor SRM 45 LE-EC, SRM 70 LE-EC	AB-FI SRM 45/70	61,40 74,29	<b>493826</b>
	voor SRH 45	AB-FI SRH 45	79,30 95,95	<b>493825</b>
	<b>Standaardfilter</b> voor SRM 45 E-PLANEX, VCP 450 E-L, VCP 450 E-M, nano, in doos	NANO HF-SRM 45-LHS 225	57,40 69,45	<b>496406</b>

#### SR filterzakken

		Type	VAP €*	Bestel-Nr.
	<b>Filterzak</b> verpak.inh. 5 st., in doos voor SRM 45 LE-EC	FIS-SRM 45 /5	48,00 58,08	<b>493775</b>
	voor SRM 45 E-PLANEX, VCP 450 E-L, VCP 450 E-M	FIS-SRM 45-LHS 225 /5	39,40 47,67	<b>495014</b>
	voor SRM 70 LE-EC	FIS-SRM 70 /5	62,20 75,26	<b>493777</b>
	voor SRH 45 E	FIS-SRH 45 /5	163,20 197,47	<b>493776</b>

	Type	VAP €*	Bestel-Nr.
	<b>Afvalzakken</b> voor SRM 45 E-PLANEX, VCP 450 E-L, VCP 450 E-M, verpak.inh. 5 st., in doos	ENS-SRM 45-LHS 225/5	34,50
			41,75

### SR-filter en filterzakken voor oudere modellen

	Type	VAP €*	Bestel-Nr.	
	<b>Absoluut-filter</b> in doos			
	voor SR5, SR200, SR201	AB-FI/U	43,60 52,76	<b>485808</b>
	voor SR 151	AB-FI	56,60 68,49	<b>488461</b>
	voor SR6, SR12, SR14, SR202, SR203, SR212, SR301, SR302, SR303, toepassingscategorie C/M	AB-FI/C	59,50 72,00	<b>486241</b>
	<b>Dubbelwandige filterstofzak</b> verpak.inh. 5 st., in doos			
	voor SR5, SR6, dubbellaags	FIS-SR 5/6 /5	45,10 54,57	<b>483143</b>
	voor SR 11, SR 12, SR 14	FIS-SR 12/14 /5	57,20 69,21	<b>483142</b>
	voor SR151, SRM152	FIS-SR 150 /5	45,10 54,57	<b>488460</b>
	voor SR200, SR201, SR203	FIS-SR 200 /5	49,10 59,41	<b>487070</b>
	voor SR301, SR303, SRM312	FIS-SR 300 /5	63,70 77,08	<b>487790</b>
	voor SR 11, SR 12, SR 14, SR 15, voor stoffen met stofgrenswaarden en kankerverwekkende stoffen volgens GevStoffV35, BIA-gekeurd	FIS-SR 15 /5	94,90 114,83	<b>483889</b>
	voor SR202, SR212, SRH204, SR200, SR201, SR203	FIS-SR 202 /5	84,20 101,88	<b>487482</b>

# Stofzuigen



## Systemaccessoires

### Accessoires voor mobiele stofzuiger CT en afzuigapparaten SR

CT-Accessoire	Type	VAP €*	Bestel-Nr.
 <p><b>Slangdepot</b> voor CT 11, 22, 33, 44, 55, voor opslag van afzuigslang en netsnoer, passende slanggroottes: plug it-slang D 22 x 3,5 m / D 27 x 3,5 m / D 27 x 5 m / D 36 x 3,5 m / D 50 x 2,5 m / IAS 2-3500 AS, afmetingen (L x B x H) 530 x 360 x 110 mm, in doos</p>	CT-SG	47,70 57,72	<b>494388</b>
 <p><b>Gereedschapshouder</b> in doos</p> <p>voor CT 26/36, gereedschapshaak voor schuurmachines, van gegalvaniseerd staal, voor het veilig en ergonomisch opbergen van elektrisch of persluchtgereedschap</p> <p>voor CT 36 PLANEX, met praktisch transporthandvat, als opbergvlak voor PLANEX, niet voor PLANEX easy</p>	WHR-CT  WHR-CT 36-LHS 225	50,40 60,98  105,60 127,78	<b>496122</b>  <b>495964</b>
 <p><b>Duwbeugel</b> om mobiele stofafzuigers comfortabel voort te duwen, in doos</p> <p>voor CT 11, 22, 33, 44, 55</p>	SB-CT	74,20 89,78	<b>452921</b>
 <p>voor CT 26/36, met zuigmondhouder</p>	SB-CT 26/36	76,20 92,20	<b>495802</b>
 <p>voor CT 48, met zuigmondhouder</p>	SB-CT 48	135,20 163,59	<b>497295</b>
 <p><b>Afluitschuif</b> voor CT AC / CT 36 AC PLANEX, zorgt voor een extreme onderdruk in het reservoir, het filter wordt nog sterker gereinigd, in doos</p>	VS-CT AC/SRM45 PLANEX	49,40 59,77	<b>497926</b>
 <p><b>Adapter</b> adapter voor de montage van het WCR en/of de verzorgingseenheid VE CT 26/36/48 bij CT 48 EC en CT 48 EC B22, in doos</p>	AD-WCR	62,60 75,75	<b>498805</b>
 <p><b>Sys-adapter</b> voor CT 26 en 36 E AC HD, voor de koppeling van Systainer op afzuiger, blister-verpakking</p>	SYS-AP-CT 36 HD	36,10 43,68	<b>768115</b>
 <p><b>Vacuüm spanelement</b> voor CT-stofzuigers en D 27-afzuigslang, flexibele hulp voor het tijdelijk klemmen en fixeren van werkstukken op horizontale en verticale oppervlakken, max. klemhoogte 50 mm, max. belasting 3 kg, afmetingen (L x B x H) 130 x 80 x 50 mm, gewicht 0,35 kg, blister-verpakking</p>	CT-W	37,60 45,50	<b>500312</b>
 <p><b>Draagriem</b> voor CT-SYS en alle SYSTAINERS T-LOC, gemakkelijk transport van de CTL SYS en de SYSTAINERS T-LOC, max. belasting 20 kg, verpak.inh. 1 st., blister-verpakking</p>	SYS-TG	19,30 23,35	<b>500532</b>
 <p><b>Vuilcontainer</b> voor het opzuigen van vloeistoffen met grof vuil (bijv. koelingsvloeistof met metaalspanen), in doos</p> <p>voor CT 22</p> <p>voor CT 33</p>	SBH-CT 22  SBH-CT 33	134,90 163,23  134,90 163,23	<b>452925</b>  <b>452926</b>



### CT-Accessoire Perslucht

		Type	VAP €*	Bestel-Nr.
	<b>Persluchtmodule</b> om de CTL/CTM-mobiele stofafzuiger met de uitvoering E om te bouwen in de LE uitvoering, geïntegreerde automatische perslucht in-/uitschakeling, alleen geschikt voor CT 22/33/44, in doos	DLM-CT	182,30 220,58	<b>452829</b>
	<b>Toevoereenheid</b> voor CT26/36/48 in LE uitvoering, drukregelaar, snelle condensuitlaat, smeerbuis en olievrige persluchtafvoer met snelkoppeling, in doos	VE-CT 26/36/48	450,90 545,59	<b>495886</b>
	<b>Montageset</b> voor montage van de voedingseenheid VE-CT 26/36 in combinatie met T-ASA CT 26/36 SB, in doos	MS DH VE-CT-ASA-CT26/36	50,80 61,47	<b>496862</b>



## Boren en schroeven

<b>Overzicht producten en toepassingen</b>	218
<b>Accu-schroefboormachine</b> CXS, TXS, C 18, T 18+3	220
<b>Accu-boorhamer</b> BHC 18	223
<b>Accu-schroefboormachine QUADRIVE</b> DRC 18/4	224
<b>Accu-klopboormachine QUADRIVE</b> PDC 18/4	225
<b>Boormachine QUADRILL</b> DR 20	226
<b>Accu-schroefautomaat DURADRIVE</b> DWC 18	227
<b>Accessoires en verbruiksmaterialen</b>	230
Het Festool systeem	

# Boren en schroeven

## Overzicht producten en toepassingen

Krachtig of exact gecontroleerd, in de kleinste ruimte of urenlang aan één stuk door, met voldoende draaimoment of hoog toerental: Het werk stelt de eisen, de Festool accuschroefboormachines geven er het antwoord op.

Pagina 220 ————— 220 ————— 221 ————— 222

CXS

TXS

C 18

T 18+3



### Toepassingen

### Accu-schroefboormachine

#### Schroeven in hout, tot diameter

3x15	●	●	○	○
4x35	●	●	●	○
5x40	●	●	●	●
6x80	○	○	●	●

#### Schroeven in hout, tot diameter

6x120	○	○	●	●
8x220	○	○	○	●
8x300	○	○	○	○
10x300	○	○	○	○
12x300	○	○	○	○

#### Boren in hout, tot diameter

3	●	●	○	○
15	○	○	●	●
35	○	○	●	●
45	○	○	○	●
50	○	○	○	○
80	○	○	○	○

Boren in steen (max. Ø-boren in steen)

Boren in beton (max. Ø-boren in beton)

Droogbouwschroeven – onderconstructie hout (schroef-Ø max. 4,2 mm)

Droogbouwschroeven – onderconstructie plaatstaal (schroef-Ø max. 4,2 mm)

### Technische gegevens

	CXS	TXS	C 18	T 18+3
Accuspanning (V)	10,8	10,8	18	18
Accuvermogen standaard-/compact-accupack Li-ion (Ah)	2,6	2,6	5,2/3,1	5,2/3,1
Onb. toerental 1e/2e versn. (min <sup>-1</sup> )	0 – 430/0 – 1.300	0 – 430/0 – 1.300	0 – 450/0 – 1.500	0 – 450/0 – 1.500
Onbelast toerental 3e/4e versnelling (min <sup>-1</sup> )				
Max. draaimoment hout/staal (Nm)	10/16	10/16	27/45	35/50
Boordiameter hout/staal/steen (mm)	12/8/-	12/8/-	40/13/-	45/13/-
Spanbreedte boorhouder (mm)	1 – 10	1 – 10	1,5 – 13	1,5 – 13
Gereedschapopname	CENTROTEC	CENTROTEC	CENTROTEC	CENTROTEC
Gewicht met standaard-/compact accupack (kg)	0,9	0,9	1,8/1,5	1,8/1,5



## Boren en schroeven

Accu-schroefboormachine CXS, TXS



# CXS / TXS



### Je hoeft niet groot te zijn om groots te presteren.

- ▶ Overtuigende ergonomie en laag gewicht (0,9 kg) om gemakkelijk te boren en schroeven
- ▶ De compacte en handzame vorm maakt het werk op nauwe plaatsen eenvoudiger
- ▶ FastFix aansluiting en CENTROTEC gereedschap-snelwisselsysteem
- ▶ Praktisch – geïntegreerd LED-licht en accu-capaciteitsindicatie

Technische gegevens	CXS	TXS
Accuspanning (V)	10,8	10,8
Versnellingen	2	2
Onb. toerental 1e/2e versn. (min <sup>-1</sup> )	0 – 430/0 – 1.300	0 – 430/0 – 1.300
Boordiameter hout/staal (mm)	12/8	12/8
Draaimomentinstelling 1e / 2e versnelling (Nm)	0,3 – 3,4	0,3 – 3,4
Max. draaimoment hout/staal (Nm)	10/16	10/16
Spanbreedte boorhouder (mm)	1 – 10	1 – 10
Accucapaciteit Li-Ion (Ah)	2,6	2,6
Laadtijd Li Ion (min)	45	45
Gewicht met Li Ion (kg)	0,9	0,9



□ = Electronic

Leveringsomvang	VAP €*	Bestel-Nr.
2 x accupack BP-XS, oplaadapparaat MXC, CENTROTEC gereedschapshouder, CENTROTEC bithouder, snelspanboorkop FastFix 10 mm, bit PZ 2, riemclip, in SYSTAINER SYS 1 T-LOC		
<b>CXS Li 2,6-Plus</b>	230,00 278,30	<b>564531</b>
<b>CXS Li 2,6-Set</b> hoekaanzetstuk XS	288,00 348,48	<b>564532</b>
<b>TXS Li 2,6-Plus</b>	230,00 278,30	<b>564509</b>
<b>TXS Li 2,6-Set</b> hoekaanzetstuk XS	288,00 348,48	<b>564510</b>

### Echte krachtpatsers.

De 10,8-volt accu-schroefboormachines van het type XS hebben een groot koppel, ook op moeilijk toegankelijke plaatsen. Dankzij het FastFix- en CENTROTEC-snelwisselsysteem zijn ze uitermate flexibel.

\* Vrijblijvende adviesprijzen van de fabrikant. Prijzen kunnen per dealer verschillen.  
Excl. BTW.  
Incl. BTW.

#### Systeemaccessoires vanaf pagina 232



#### Bits en boren vanaf pagina 238





Koolborstelloze EC-TEC motor voor een lange levensduur en hoge efficiency



product design award  
2010

# C 18



### Vorm. Geperfectioneerd.

- ▶ Koolborstelloze EC-TEC motor met geïntegreerd motormanagement voor een lange levensduur en de beste prestaties
- ▶ Volelektronische instelling en uitschakeling van het draaimoment voor exact schroeven
- ▶ FastFix aansluiting voor alle FastFix voorzetstukken en het CENTROTEC gereedschaps-snelwisselsysteem
- ▶ Omschakelen van schroeven op boren, zonder het ingestelde draaimoment opnieuw in te stellen

Technische gegevens	C 18 Plus/Set	C 18 Compact
Accuspanning [V]	18	18
Versnellingen	2	2
Onb. toerental 1e/2e versn. (min <sup>-1</sup> )	0 - 450/0 - 1.500	0 - 450/0 - 1.500
Boordiameter hout/staal (mm)	40/13	40/13
Draaimomentinstelling 1e / 2e versnelling (Nm)	0,8 - 8/0,5 - 6	0,8 - 8/0,5 - 6
Max. draaimoment hout/staal (Nm)	27/45	27/45
Spanbreedte boorhouder (mm)	1,5 - 13	1,5 - 13
Accucapaciteit Li-Ion (Ah)	5,2	3,1
Gewicht met Li Ion (kg)	1,8	1,5



■ = Electronic

Leveringsomvang	VAP €* Bestel-Nr.
CENTROTEC gereedschapshouder, CENTROTEC bithouder, snelspanboorkop FastFix 13 mm, bit PZ 2, riemclip, in SYSTAINER SYS 2 T-LOC	
<b>C 18 Li-Basic</b> zonder accupack, zonder oplaadapparaat	240,00 <b>574737</b> 290,40
<b>C 18 Li 3,1-Compact</b> 2 x accupack BP 18 Li 3,1 C, sneloplader TCL 6	441,00 <b>574921</b> 533,61
<b>C 18 Li 5,2-Plus</b> 2 x accupack BP 18 Li 5,2 AS, sneloplader TCL 6	493,00 <b>574738</b> 596,53
<b>C 18 Li 5,2-Set</b> 2 x accupack BP 18 Li 5,2 AS, snelopladaapparaat SCA 8, FastFix hoekaanzetstuk, FastFix excentraanzetstuk	633,00 <b>574739</b> 765,93

\* Vrijblijvende adviesprijzen van de fabrikant. Prijzen kunnen per dealer verschillen.  
Excl. BTW.  
Incl. BTW.

**Systeemaccessoires**  
vanaf pagina 233

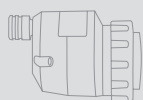

**Bits en boren**  
vanaf pagina 238



**Accu- en laadtechnologie**  
vanaf pagina 10



## Boren en schroeven

### Accu-schroefboormachine T 18+3



product  
design  
award

2009

Koolborstelloze EC-TEC motor  
voor een lange levensduur en  
hoge efficiency



# T 18+3



### Kracht ontmoet intelligentie.

Het krachtpakket van de T-serie: met 18 volt en EC-TEC, een gunstige gewicht/vermogensverhouding en een excellente bediening. Wanneer het er echt op aankomt stelt de T 18+3 zijn beslissende plus aan vermogen beschikbaar. Met zijn borstelloze EC-TEC motor en Lithium-ion accupacks verwerkt hij meer dan 1.100 schroeven (5 x 40 mm in zacht hout) met slechts één acculading (18 V – 5,2 Ah).



### Kracht ontmoet intelligentie.

- ▶ FastFix aansluiting voor alle FastFix voorzetstukken en het CENTROTEC gereedschaps-snelwisselsysteem
- ▶ Overtuigende ergonomie: Kort, licht en met een optimaal zwaartepunt
- ▶ Volelektronische instelling en uitschakeling van het draaimoment voor exact schroeven
- ▶ Omschakelen van schroeven op boren, zonder het ingestelde draaimoment opnieuw in te stellen

Technische gegevens	T 18+3 Plus/Set	T 18+3 Compact
Accuspanning (V)	18	18
Versnellingen	2	2
Onb. toerental 1e/2e versn. (min <sup>-1</sup> )	0 – 450/0 – 1.500	0 – 450/0 – 1.500
Boordiameter hout/staal (mm)	45/13	45/13
Draaimomentinstelling 1e / 2e versnelling (Nm)	0,8 – 8/0,5 – 6	0,8 – 8/0,5 – 6
Max. draaimoment hout/staal (Nm)	35/50	35/50
Spanbreedte boorhouder (mm)	1,5 – 13	1,5 – 13
Accucapaciteit Li-Ion (Ah)	5,2	3,1
Gewicht met Li Ion (kg)	1,8	1,5



■ = Electronic

Leveringsomvang	VAP €*	Bestel-Nr.
CENTROTEC gereedschapshouder, CENTROTEC bithouder, snelspanboorkop FastFix 13 mm, riemclip		
<b>T 18+3 Li-Basic</b> zonder accupack, zonder oplaadapparaat, bit PZ 2, in SYSTAINER SYS 2 T-LOC	240,00 290,40	<b>574763</b>
<b>T 18+3 Li 3,1-Compact</b> 2 x accupack BP 18 Li 3,1 C, sneloplader TCL 6, bit PZ 2, in SYSTAINER SYS 2 T-LOC	441,00 533,61	<b>574908</b>
<b>T 18+3 Li 5,2-Plus</b> 2 x accupack BP 18 Li 5,2 AS, sneloplader TCL 6, bit PZ 2, in SYSTAINER SYS 2 T-LOC	493,00 596,53	<b>574756</b>
<b>T 18+3 Li 5,2-Set</b> 2 x accupack BP 18 Li 5,2 AS, snelopladaapparaat SCA 8, bit PZ 2, FastFix hoekaanzetstuk, FastFix excenteraanzetstuk, in SYSTAINER SYS 2 T-LOC	633,00 765,93	<b>574758</b>
<b>T 18+3/PSC 420 Li 5,2-Set</b> accuschroefboormachine T18+3, pendeldecoupeerzaag PSC 420 EB, 2 x accupack BP 18 Li 5,2 AS, snelopladaapparaat SCA 8, bit-assortiment twinBOX BB-MIX, 2 x zaagblad, splinterbeveiliging, in SYSTAINER SYS 3 T-LOC	850,00 1.028,50	<b>201404</b>

\* Vrijblijvende adviesprijzen van de fabrikant. Prijzen kunnen per dealer verschillen.  
Excl. BTW.  
Incl. BTW.

Systeemaccessoires  
vanaf pagina 233

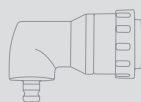

Bits en boren  
vanaf pagina 238



Accu- en laadtechnologie  
vanaf pagina 10





## Boren en schroeven

### Accu-boorhamer BHC 18



Koolborstelloze EC-TEC motor voor een lange levensduur en hoge efficiency



# BHC 18

#### De comfortabele hamer onder de compacte accu-boorhamers.

- ▶ Voortreffelijke gewicht-prestatieverhouding dankzij de combinatie van EC-motor en C-bouwvorm
- ▶ Trillingsdemping voor ontspannen werken; hoogste werkcomfort in elke situatie
- ▶ Koolborstelloze EC-TEC motor met geïntegreerd motormanagement voor een lange levensduur en de beste prestaties
- ▶ Hoogwaardige Lithium-ion accu-technologie voor de grootste bestendigheid

Technische gegevens	BHC 18 Plus	BHC 18 Compact
Accuspanning [V]	18	18
Versnellingen	1	1
Onbelast toerental (min <sup>-1</sup> )	0 – 1.100	0 – 1.100
Max. slagfrequentie (min <sup>-1</sup> )	4.895	4.895
Boordiameter in beton max. (mm)	18	18
Boordiameter van de boorkronen max. (mm)	68	68
Max. draaimoment hout/staal (Nm)	10/25	10/25
Spindelschroefdraad	SDS-Plus	SDS-Plus
Slagkracht [J]	1,8	1,8
Accucapaciteit Li-Ion (Ah)	5,2	3,1
Gewicht met Li Ion (kg)	2,6	2,3



■ = Electronic

Leveringsomvang	VAP €*	Bestel-Nr.
extra handgreep, diepteaanslag, in SYSTEMER SYS 2 T-LOC		
<b>BHC 18 Li-Basic</b>	314,00	<b>574723</b>
zonder accupack, zonder oplaadapparaat	379,94	
<b>BHC 18 Li 3,1-Compact</b>	515,00	<b>574924</b>
2 x accupack BP 18 Li 3,1 C, sneloplader TCL 6	623,15	
<b>BHC 18 Li 5,2-Plus</b>	567,00	<b>574720</b>
2 x accupack BP 18 Li 5,2 AS, sneloplader TCL 6	686,07	



#### Handzaam en compact – zonder compromis!

De BHC 18 gaat bij beton onbewogen en kalm te werk. Ergonomisch voor het hoogste werkcomfort. Met het pneumatisch slagmechanisme voor een enorme slagkracht en geïntegreerde trillingsdemping, die de energie opneemt voordat deze de handen bereikt. De BHC 18 verlegt de grens – door efficiëntie, comfort en de optimale gewicht-prestatieverhouding in de 18 V-klasse.

\* Vrijblijvende adviesprijzen van de fabrikant. Prijzen kunnen per dealer verschillen.  
Excl. BTW.  
Incl. BTW.

**Systeemaccessoires**  
vanaf pagina 234



**Accu- en laadtechnologie**  
vanaf pagina 10



## Boren en schroeven

### Accu-schroefboormachine QUADRIVE DRC 18/4

Koolborstelloze EC-TEC motor  
voor een lange levensduur en  
hoge efficiency



## QUADRIVE DRC 18/4



### De compacte met de krachtige draai.

- ▶ Koolborstelloze EC-motor voor een zeer lange levensduur en een enorme efficiency
- ▶ 4-versnellingsaandrijving met tot 3800 omw/min voor een snelle en schone boorvoortgang
- ▶ De universele oplossing voor schroeven met hoog draaimoment en boren met grote diameter
- ▶ Apart in te schakelen LED-verlichting en een accu-oplaadindicatie

#### Technische gegevens

Accuspanning (V)	18
Versnellingen	4
Onb. toerental 1e/2e versn. (min <sup>-1</sup> )	0 – 400/0 – 850
Onbel. toerental 3e/4e versn. (min <sup>-1</sup> )	0 – 1.850/0 – 3.800
Max. draaimoment hout/staal (Nm)	40/60
Boordiameter in Hout/metaal (mm)	50/13
Spanbreedte boorhouder (mm)	1,5 – 13
Accucapaciteit Li-Ion (Ah)	5,2
Gewicht met Li Ion (kg)	1,9



☐ = Electronic

### Intelligente verscheidenheid.

Power: 60 Nm draaimoment voor krachtig schroeven in de 1e versnelling – tot max. schroeven van 10 x 300 mm. Speed: precies boren met 3.800 omw/min in de 4e versnelling. Of het nu om steen, hout of metaal gaat, wie de QUADRIVE-serie kent, is razend enthousiast. Door de combinatie van onweerstaanbare kracht en uiterste precisie. En door de FastFix-aansluiting voor het snel en zonder gereedschap omwisselen naar de CENTROTEC-boorkop, snelspanboorkop, haakse kop of dopsleuteladapter.

Leveringsomvang	VAP €*	Bestel-Nr.
CENTROTEC gereedschapshouder, CENTROTEC bithouder, snelspanboorkop FastFix 13 mm, bit PZ 2, extra handgreep, in SYSTAINER SYS 2 DF T-LOC		
<b>DRC 18/4 Li-Basic</b> zonder accupack, zonder oplaadapparaat	288,00 348,48	<b>574695</b>
<b>DRC 18/4 Li 5,2-Plus</b> 2 x accupack BP 18 Li 5,2 AS, sneloplader TCL 6	541,00 654,61	<b>574696</b>
<b>DRC 18/4 Li 5,2-Plus-SCA</b> 2 x accupack BP 18 Li 5,2 AS, snelopladaapparaat SCA 8	572,00 692,12	<b>574916</b>
<b>DRC 18/4 Li 5,2-Set</b> 2 x accupack BP 18 Li 5,2 AS, snelopladaapparaat SCA 8, Hoekaanzetstuk	689,00 833,69	<b>574697</b>

\* Vrijblijvende adviesprijzen van de fabrikant. Prijzen kunnen per dealer verschillen.  
Excl. BTW.  
Incl. BTW.

#### Systeemaccessoires vanaf pagina 235



#### Bits en boren vanaf pagina 238



#### Accu- en laadtechnologie vanaf pagina 10

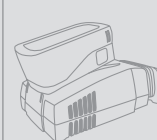



Koolborstelloze EC-TEC motor voor een lange levensduur en hoge efficiency

# QUADRIVE PDC 18/4



05

### Het multitalent met klopfunctie.

- ▶ Koolborstelloze EC-motor voor een zeer lange levensduur en een enorme efficiency
- ▶ EC-motor gecombineerd met de lithium-ion accutechnologie voor ca. 100% meer schroefvermogen
- ▶ 4-versnellingsaandrijving met tot 3800 omw/min voor een snelle en schone boorvoortgang
- ▶ Apart in te schakelen LED-verlichting en een accu-oplaadindicatie

#### Technische gegevens

Accuspanning (V)	18
Versnellingen	4
Onb. toerental 1e/2e versn. (min <sup>-1</sup> )	0 – 400/0 – 850
Onbel. toerental 3e/4e versn. (min <sup>-1</sup> )	0 – 1.850/0 – 3.800
Max. slagfrequentie (min <sup>-1</sup> )	76.000
Max. draaimoment hout/staal (Nm)	40/60
Boordiameter in Hout/metaal (mm)	50/13
Boordiameter in metselwerk (baksteen) (mm)	10
Spanbreedte boorhouder (mm)	1,5 – 13
Accucapaciteit Li-Ion (Ah)	5,2
Gewicht met Li Ion (kg)	2



■ = Electronic

Leveringsomvang	VAP €*	Bestel-Nr.
CENTROTEC gereedschapshouder, CENTROTEC bithouder, snelspanboorkop FastFix 13 mm, bit PZ 2, extra handgreep, in SYSTAINER SYS 2 DF T-LOC		
<b>PDC 18/4 Li-Basic</b> zonder accupack, zonder oplaadapparaat	298,00 360,58	<b>574701</b>
<b>PDC 18/4 Li 5,2-Plus</b> 2 x accupack BP 18 Li 5,2 AS, sneloplader TCL 6	551,00 666,71	<b>574702</b>
<b>PDC 18/4 Li 5,2-Plus-SCA</b> 2 x accupack BP 18 Li 5,2 AS, snelopladaapparaat SCA 8	582,00 704,22	<b>574918</b>
<b>PDC 18/4 Li 5,2-Set</b> 2 x accupack BP 18 Li 5,2 AS, snelopladaapparaat SCA 8, Hoekaanzetstuk	701,00 848,21	<b>574703</b>
<b>PDC 18/4 Li 5,2-Set/XL</b> 2 x accupack BP 18 Li 5,2 AS, snelopladaapparaat SCA 8, Hoekaanzetstuk, diepteaanslag	744,00 900,24	<b>574704</b>

\* Vrijblijvende adviesprijzen van de fabrikant. Prijzen kunnen per dealer verschillen.  
Excl. BTW.  
Incl. BTW.

#### Systeemaccessoires vanaf pagina 235



#### Bits en boren vanaf pagina 238



#### Accu- en laadtechnologie vanaf pagina 10

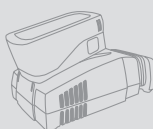

### Het doorslaggevende argument.

Analoog aan de QUADRIVE DRC 18/4 biedt de QUADRIVE PDC 18/4 alle features en uitgekiende functionaliteiten. En dit met inschakelbare axiale aanslag voor het boren in metselwerk.

## Boren en schroeven

Boormachine QUADRILL DR 20



# QUADRILL DR 20



### De grote QUADRILL met de krachtige draaibeweging.

Het draai- en scharnierpunt van de QUADRILL DR 20 is de FastFix-koppeling, waarmee de machine in slechts enkele seconden op verschillende functies kan worden ingesteld.

### De boor met sterk draaimoment.

- ▶ hoog draaimoment door meervoudig sterke reductie van de aandrijving
- ▶ optimaal voor het boren en schroeven door het, zonder gereedschap, wisselen van boorhouder en bit in de spindel
- ▶ extreem robuust en lange levensduur door de grote spanhals met versterkte aandrijfjas en extra groot spindellager
- ▶ precisie tandkrans-boorhouder met FastFix en spankrachtbeveiliging

#### Technische gegevens

Opgenomen vermogen (W)	1.100
Versnellingen	1
Onbelast toerental (min <sup>-1</sup> )	0 – 650
Boordiameter (staal/alu./hout) (mm)	20/28/65
Draaimoment max. (Nm)	98
Spanwijdte boorhouder (mm)	3 – 16
Boorhouderopname	FastFix
Diameter spanhals (mm)	57
gewicht (kg)	3,4
Gewicht (zonder boorhouder) (kg)	2,7



☐ = Electronic

Leveringsomvang	VAP €*	Bestel-Nr.
zijhandgreep met verlenging, diepteaanslag, in SYSTAINER SYS MAXI		
<b>DR 20 E FF-Plus</b>	427,00	<b>767991</b>
tandkrans boorhouder met spankrachtbeveiliging	516,67	
<b>DR 20 E FF-Set</b>	744,00	<b>768933</b>
CENTROTEC XL-boorhouder, accessoireset bestaande uit haakse kop, dopseuteladapter, 2 dopseutels en bitbox	900,24	

\* Vrijblijvende adviesprijzen van de fabrikant. Prijzen kunnen per dealer verschillen.  
Excl. BTW.  
Incl. BTW.

#### Systeemaccessoires vanaf pagina 236





Koolborstelloze EC-TEC motor voor een lange levensduur en hoge efficiency



# DURADRIVE DWC 18

### Kracht en volharding voor de interieurbouw.

- ▶ Precieze, slijtvrije elektronische uitschakeling voor exacte inschroefdiepte en lange levensduur
- ▶ Energiespaarfunctie start/stop zonder bediening van de hoofdschakelaar
- ▶ Duurzame, koolborstelloze EC-motor voor enorm rendement en maximale uithouding
- ▶ Snelle, gereedschaploze wissel op magazijnadapter mogelijk

Technische gegevens	DW 18-2500 Plus	DW 18-2500 Compact	DW 18-4500 Plus	DW 18-4500 Compact
Accuspanning [V]	18	18	18	18
Versnellingen	1	1	1	1
Onbelast toerental (min <sup>-1</sup> )	0 – 2.500	0 – 2.500	0 – 4.500	0 – 4.500
Max. draaimoment hout/staal [Nm]	7/18	7/18	5/14	5/14
Max. bewerkbare schroeflengte [mm]	55	55	55	55
Spindelschroefdraad	1/4"	1/4"	1/4"	1/4"
Accucapaciteit Li-Ion [Ah]	5,2	3,1	5,2	3,1
Gewicht met diepteanslag [kg]	1,9	1,6	1,9	1,6
Gewicht met magazijnadapter [kg]	2,3	2	2,3	2



■ = Electronic



05

Leveringsomvang	VAP €* Bestel-Nr.
magazijnadapter, diepteanslag, steigerhaak, magneetbithouder, 2 x bit PH2 lang, bit PH 2, riemclip, in SYSTEMER SYS 2 T-LOC	
<b>DWC 18-2500 Li-Basic</b> zonder accupack, zonder oplaadapparaat	369,00 446,49 <b>574742</b>
<b>DWC 18-2500 Li 3,1-Compact</b> 2 x accupack BP 18 Li 3,1 C, sneloplader TCL 6	570,00 689,70 <b>574911</b>
<b>DWC 18-2500 Li 5,2-Plus</b> 2 x accupack BP 18 Li 5,2 AS, sneloplader TCL 6	622,00 752,62 <b>574743</b>
<b>DWC 18-4500 Li-Basic</b> zonder accupack, zonder oplaadapparaat	369,00 446,49 <b>574747</b>
<b>DWC 18-4500 Li 3,1-Compact</b> 2 x accupack BP 18 Li 3,1 C, sneloplader TCL 6	570,00 689,70 <b>574913</b>
<b>DWC 18-4500 Li 5,2-Plus</b> 2 x accupack BP 18 Li 5,2 AS, sneloplader TCL 6	622,00 752,62 <b>574745</b>

\* Vrijblijvende adviesprijzen van de fabrikant. Prijzen kunnen per dealer verschillen.  
Excl. BTW.  
Incl. BTW.

**Systeemaccessoires**  
vanaf pagina 237



**Snelbouwschroeven**  
vanaf pagina 243

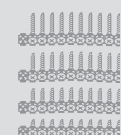

**Accu- en laadtechnologie**  
vanaf pagina 10



### Schroeft de norm aanzienlijk op.

Seriematig schroeven in de droogbouw: comfortabel, snel en efficiënt met de DURADRIVE DWC 18. Hij overtuigt door zijn enorme snelheid, zijn gewicht van slechts 1,9 kg en zijn compacte vorm. Met innovatieve Start/Stop-functie, waarbij de koolborstelloze EC-TEC motor alleen werkt als hij gebruikt wordt. Het resultaat: tot wel 40% meer schroefcapaciteit per volle accu. Met de diepteanslag kan de DWC ook gebruikt worden voor afzonderlijke schroeven.

**Revolutionair anders:  
accuschroefboormachines van Festool.**



**Langer schroeven, ontspannen werken.**

Het aandrijfconcept EC-TEC staat voor een buitengewone krachtontplooiing bij een uiterst gering energieverbruik over het totale toerentalbereik – van het indraaien van grote schroeven tot het boren met 3.800 omw/min. Daarbij werkt de EC-TEC motor slijtvrij zonder koolborstels, dus onderhoudsvrij en extreem robuust.



**Eenvoudig sneller.**

Boren, verzinken, schroeven: het CENTROTEC snelwissel-systeem is boor- en bithouder in één en daarbij 50% kleiner en 80% lichter dan een standaard-boorhouder. Het zeskant-gereedschap wordt met kogels gecentreerd – voor een optimale krachtoverdracht en een 10 maal hogere rondloopprecisie.



**Snel zonder gereedschap wisselen van boorkop en -functie.**

Zonder gereedschap gemonteerd en snel omgewisseld: Zo kunnen de accu-schroefboormachines en ook de krachtige QUADRILL elektrische boormachine met de FastFix voorzetstukken razendsnel in 5 machines worden omgebouwd: van boormachine, schroefmachine, haakse boor- en schroefmachine tot schroefautomaat.



Meer dan u verwacht.

# Bij reparatie krijgt uw machine eigenlijk een grote beurt.

Bij ons wordt uw gereedschap niet zomaar gerepareerd. Wij voeren een uitgebreide analyse en functiecontrole uit, reinigen uw gereedschap en smeren lagers en aandrijvingen. Na afloop van de reparatie ondergaat het gereedschap nog een elektrische veiligheidscontrole met certificaat. Zo ontvangt u uw gereedschap weer geheel fit retour.

- ▶ Reiniging, controle van alle functies
- ▶ Analyse van schade en staat
- ▶ Originele reserveonderdelen, meteen verkrijgbaar
- ▶ Reparatie door gekwalificeerde vakmensen
- ▶ Smeren van lagers en aandrijving
- ▶ Controle van elektrische veiligheid met certificaat
- ▶ Garantie van 6 maanden op vervangen onderdelen



05

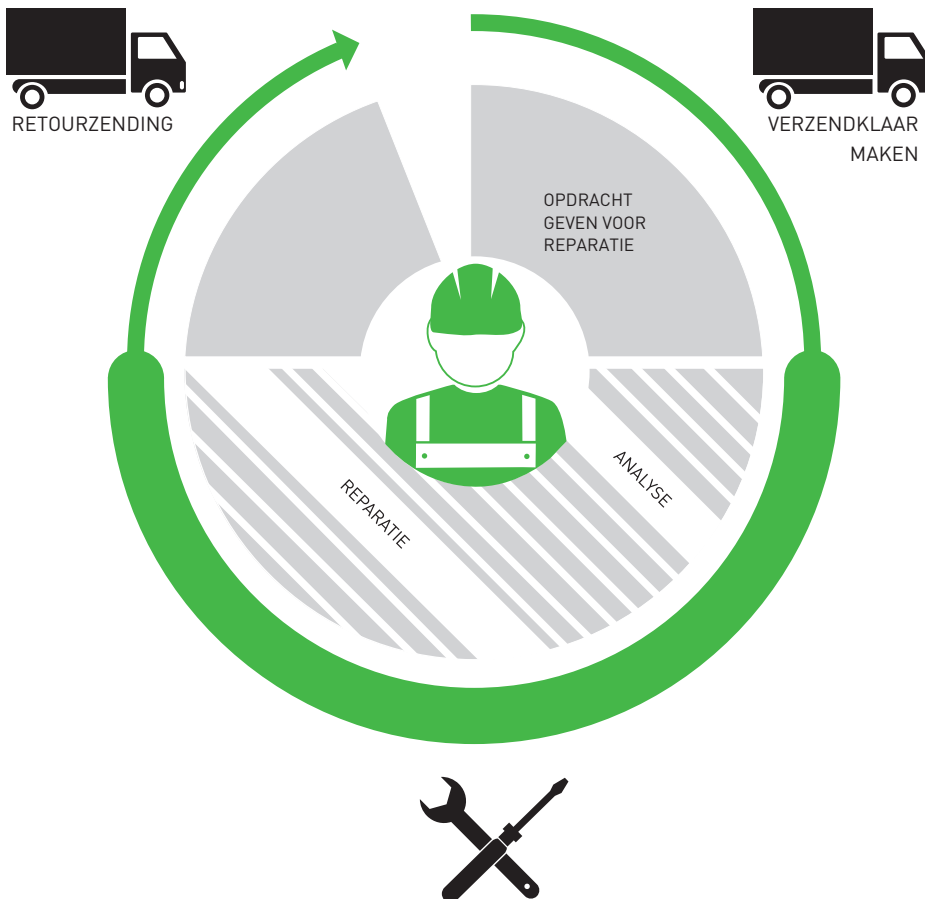

### Het Festool systeem.

Omdat het gewoon beter wordt als het echt past: de Festool accuschroefboormachines en accuklopboormachines worden door hun systeemaccessoires, de juiste snelwisselvoorzetstukken, een uitgebreid bit- en boorassortiment of bijv. de doordachte accu-packs met laadindicatie nog beter, flexibeler en betrouwbaarder.





## Boren en schroeven

Accessoires en verbruiksmaterialen

Systeemaccessoires	232
CENTROTEC programma	238
Geleidesystemen voor het boren	243



## Boren en schroeven

### Systemaccessoires



CXS



TXS



#### Accessoires voor accu-schroefboormachines CXS en TXS

Naam	Toelichting	VAP €*	Bestel-Nr.
1 Boorkop WH-CE CENTROTEC	voor alle Festool (accuschroef)boormachines (behalve DR 20) met CENTROTEC aansluiting, blister-verpakking	23,40 28,31	492135
2 Snelspanboorkop BF-FX 10	voor Festool accuschroefboormachines CXS en TXS, spanbereik 1 – 10 mm, blister-verpakking	54,90 66,43	499949
3 Hoekaanzetstuk XS-AS	voor accuschroefboormachine CXS en TXS, om op moeilijk toegankelijke plekken te werken, blister-verpakking	72,70 87,97	497951
4 Accupack BP-XS 2.6 Ah Li-Ion	lithium-ion (Li-ion) reserveaccu voor accuschroefboormachine CXS en TXS, spanning 10,8 V, capaciteit 2,6 Ah, gewicht 0,2 kg, blister-verpakking	87,10 105,39	500184
5 Oplaadapparaat MXC	voor accupack BP-XS, voor accuschroefboormachine CXS en TXS, laadstroom 2,8 A, ingangsspanning 220 – 240 V, in doos	56,40 68,24	497495



C 18



T 18+3

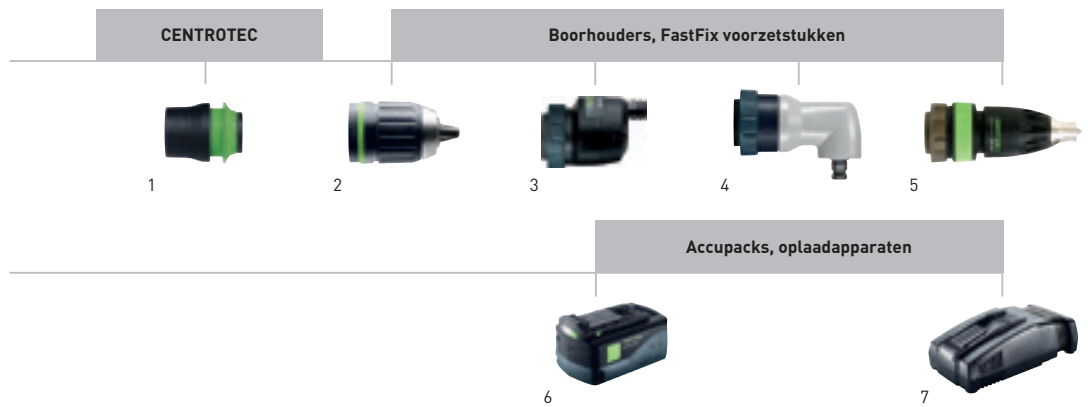

### Accessoires voor accu-schroefboormachines C 18, T 18+3

Naam	Toelichting	VAP €*	Bestel-Nr.
1 Boorkop WH-CE CENTROTEC	voor alle Festool (accuschroef)boormachines (behalve DR 20) met CENTROTEC aansluiting, blister-verpakking	23,40 28,31	492135
2 Snelspanboorkop KC 13-1/2-K-FFP	voor alle Festool accuschroefboormachines, accuklopboormachines, boormachines (behalve DR 20) en klopboormachines met CENTROTEC aansluiting, klopboorvast, kunststof ring met spankrachtbeveiliging, opname voor spanhals FastFix, spanbereik 1,5 – 13 mm, blister-verpakking	57,60 69,70	769067
3 Excenteraanzetstuk FastFix DD-ES	voor alle Festool C- en T-accuschroefboormachines met FastFix aansluiting (behalve CXS/TXS), blister-verpakking	105,30 127,41	490294
4 Hoekaanzetstuk FastFix DD-AS	voor alle Festool C- en T-accuschroefboormachines met FastFix aansluiting (behalve CXS/TXS), blister-verpakking	105,30 127,41	490293
5 Boorkop met diepteaanslag DD-DC	voor alle Festool C- en T-accuschroefboormachines met FastFix aansluiting (behalve CXS/TXS), blister-verpakking	105,30 127,41	493539
6 Accupack BP 18 Li 5,2 AS	met AIRSTREAM-functie, lithium-ion (Li-ion) reserveaccupack voor alle Festool 18 V accugereedschap (behalve CXS/TXS, RTSC, DTSC, ETSC), spanning 18 V, capaciteit 5,2 Ah, gewicht 0,7 kg, blister-verpakking	98,00 118,58	200181
Accupack BP 18 Li 5,2 AS-ASI	Bluetooth Lithium-ion (Li-ion) accupack met AIRSTREAM functie voor alle Festool 18 V accugereedschappen (behalve CXS/TXS, RTSC, DTSC, ETSC), dankzij Bluetooth kan de CLEANTEC mobiele stofzuiger bij het inschakelen van het accugereedschap automatisch worden gestart (als de Bluetooth module in het vrije slot van de CLEANTEC stofzuiger is geplaatst), spanning 18 V, capaciteit 5,2 Ah, gewicht 0,7 kg, in doos	120,10 145,32	202479
Accupack BP 18 Li 6,2 AS-ASI	Bluetooth Lithium-ion (Li-ion) accupack met AIRSTREAM functie voor alle Festool 18 V accugereedschappen (behalve CXS/TXS, RTSC, DTSC, ETSC), dankzij Bluetooth kan de CLEANTEC mobiele stofzuiger bij het inschakelen van het accugereedschap automatisch worden gestart (als de Bluetooth module in het vrije slot van de CLEANTEC stofzuiger is geplaatst), spanning 18 V, capaciteit 6,2 Ah, gewicht 0,7 kg, in doos	150,60 182,23	201797
Accupack BP 18 Li 3,1 C	compacte, lichte uitvoering, lithium-ion (Li-ion) reserveaccupack voor alle Festool 18 V accugereedschap (behalve TSC 55, CXS/TXS, RTSC, DTSC, ETSC), spanning 18 V, capaciteit 3,1 Ah, gewicht 0,4 kg, blister-verpakking	72,00 87,12	201789
7 Sneloplaadapparaat TCL 6	voor alle Li-ion accupacks (behalve CXS/TXS), lithium-ion (Li-ion) reserve-oplaadapparaat voor alle 10,8 – 18 V accupacks, laadstroom 6 A, ingangsspanning 220 – 240 V, gewicht 0,8 kg, blister-verpakking	57,00 68,97	201135
Sneloplaadapparaat SCA 8	voor alle Li-ion accupacks (behalve CXS/TXS), met AIRSTREAM-functie, lithium-ion (Li-ion) reserve-oplaadapparaat voor alle 10,8 – 18 V accupacks, laadstroom 8 A, ingangsspanning 220 – 240 V, gewicht 1,1 kg, blister-verpakking	88,00 106,48	200178
Accu- en laadtechnologie	vanaf pagina 10		

# Boren en schroeven

## Systemaccessoires



### Accessoires voor accu-boorhamer BHC 18

Naam	Toelichting	VAP €*	Bestel-Nr.
<b>1 Hamerboor SDS+Set</b>	voor accu-boorhamer BHC 18 en alle andere boorhamers met SDS-Plus opname, 1 x D 5x50, 2 x D 6x50, 1 x D 6x100, 1 x D 8x100, 1 x D 10x100, 1 x D 12x100, verpak.inh. 7 st., blister-verpakking	65,80 79,62	<b>499924</b>
<b>2 Adapter AD SDS-plus/FastFix</b>	voor BHC 18, voor opname van een CENTROTEC-boorkop, blister-verpakking	17,30 20,93	<b>769068</b>
<b>3 Boorkop WH-CE CENTROTEC</b>	voor alle Festool [accuschroef]boormachines (behalve DR 20) met CENTROTEC aansluiting, blister-verpakking	23,40 28,31	<b>492135</b>
<b>4 Extra handgreep AH-43/185</b>	voor alle QUADRIVE DRC 18/4, PDC 18/4 en BHC 18, voor de opname van grotere koppelmomenten, lengte 185 mm, opname Ø 43 mm, blister-verpakking	10,60 12,83	<b>768615</b>
<b>5 Afzuigadapter D 27-BSD</b>	voor BHC 18, PDC 18, PD 20 en mob. stofzuigers CT/CTL/CTM, adapter met flexibele inzet, boormanchet van vernikkeld staal, geschikt voor alle gangbare industrie- en huishoudstofzuigers, uitzondering: bij stofzuigers met autom. filterreiniging moet deze worden uigeschakeld, aansluit-Ø 27-32 mm, boor-Ø 0 - 12 mm, blister-verpakking	20,70 25,05	<b>500483</b>
<b>6 Accupack BP 18 Li 5,2 AS</b>	met AIRSTREAM-functie, lithium-ion (Li-ion) reserveaccupack voor alle Festool 18 V accugereedschap (behalve CXS/TXS, RTSC, DTSC, ETSC), spanning 18 V, capaciteit 5,2 Ah, gewicht 0,7 kg, blister-verpakking	98,00 118,58	<b>200181</b>
<b>Accupack BP 18 Li 5,2 AS-ASI</b>	Bluetooth Lithium-ion (Li-ion) accupack met AIRSTREAM functie voor alle Festool 18 V accugereedschappen (behalve CXS/TXS, RTSC, DTSC, ETSC), dankzij Bluetooth kan de CLEANTEC mobiele stofzuiger bij het inschakelen van het accugereedschap automatisch worden gestart (als de Bluetooth module in het vrije slot van de CLEANTEC stofzuiger is geplaatst), spanning 18 V, capaciteit 5,2 Ah, gewicht 0,7 kg, in doos	120,10 145,32	<b>202479</b>
<b>Accupack BP 18 Li 6,2 AS-ASI</b>	Bluetooth Lithium-ion (Li-ion) accupack met AIRSTREAM functie voor alle Festool 18 V accugereedschappen (behalve CXS/TXS, RTSC, DTSC, ETSC), dankzij Bluetooth kan de CLEANTEC mobiele stofzuiger bij het inschakelen van het accugereedschap automatisch worden gestart (als de Bluetooth module in het vrije slot van de CLEANTEC stofzuiger is geplaatst), spanning 18 V, capaciteit 6,2 Ah, gewicht 0,7 kg, in doos	150,60 182,23	<b>201797</b>
<b>Accupack BP 18 Li 3,1 C</b>	compacte, lichte uitvoering, lithium-ion (Li-ion) reserveaccupack voor alle Festool 18 V accugereedschap (behalve TSC 55, CXS/TXS, RTSC, DTSC, ETSC), spanning 18 V, capaciteit 3,1 Ah, gewicht 0,4 kg, blister-verpakking	72,00 87,12	<b>201789</b>
<b>7 Sneloplaadapparaat TCL 6</b>	voor alle Li-ion accupacks (behalve CXS/TXS), lithium-ion (Li-ion) reserve-oplaadapparaat voor alle 10,8 - 18 V accupacks, laadstroom 6 A, ingangsspanning 220 - 240 V, gewicht 0,8 kg, blister-verpakking	57,00 68,97	<b>201135</b>
<b>Sneloplaadapparaat SCA 8</b>	voor alle Li-ion accupacks (behalve CXS/TXS), met AIRSTREAM-functie, lithium-ion (Li-ion) reserve-oplaadapparaat voor alle 10,8 - 18 V accupacks, laadstroom 8 A, ingangsspanning 220 - 240 V, gewicht 1,1 kg, blister-verpakking	88,00 106,48	<b>200178</b>
<b>Accu- en laadtechnologie</b>	vanaf pagina 10		

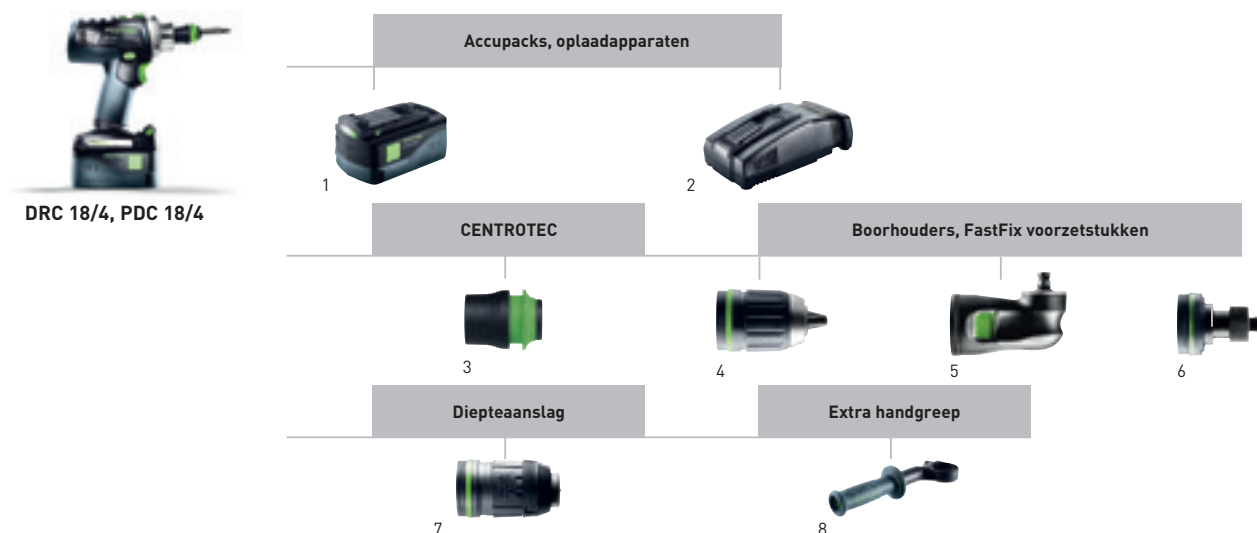

### Accessoires voor accu-schroefboormachine QUADRIVE DRC 18/4, accu-klopboormachine QUADRIVE PDC 18/4

Naam	Toelichting	VAP €*	Bestel-Nr.
<b>1 Accupack BP 18 Li 5,2 AS</b>	met AIRSTREAM-functie, lithium-ion (Li-ion) reserveaccupack voor alle Festool 18 V accugereedschap (behalve CXS/TXS, RTSC, DTSC, ETSC), spanning 18 V, capaciteit 5,2 Ah, gewicht 0,7 kg, blister-verpakking	98,00 118,58	<b>200181</b>
<b>Accupack BP 18 Li 5,2 AS-ASI</b>	Bluetooth Lithium-ion (Li-ion) accupack met AIRSTREAM functie voor alle Festool 18 V accugereedschappen (behalve CXS/TXS, RTSC, DTSC, ETSC), dankzij Bluetooth kan de CLEANTEC mobiele stofzuiger bij het inschakelen van het accugereedschap automatisch worden gestart (als de Bluetooth module in het vrije slot van de CLEANTEC stofzuiger is geplaatst), spanning 18 V, capaciteit 5,2 Ah, gewicht 0,7 kg, in doos	120,10 145,32	<b>202479</b>
<b>Accupack BP 18 Li 6,2 AS-ASI</b>	Bluetooth Lithium-ion (Li-ion) accupack met AIRSTREAM functie voor alle Festool 18 V accugereedschappen (behalve CXS/TXS, RTSC, DTSC, ETSC), dankzij Bluetooth kan de CLEANTEC mobiele stofzuiger bij het inschakelen van het accugereedschap automatisch worden gestart (als de Bluetooth module in het vrije slot van de CLEANTEC stofzuiger is geplaatst), spanning 18 V, capaciteit 6,2 Ah, gewicht 0,7 kg, in doos	150,60 182,23	<b>201797</b>
<b>Accupack BP 18 Li 3,1 C</b>	compacte, lichte uitvoering, lithium-ion (Li-ion) reserveaccupack voor alle Festool 18 V accugereedschap (behalve TSC 55, CXS/TXS, RTSC, DTSC, ETSC), spanning 18 V, capaciteit 3,1 Ah, gewicht 0,4 kg, blister-verpakking	72,00 87,12	<b>201789</b>
<b>2 Sneloplaadapparaat TCL 6</b>	voor alle Li-ion accupacks (behalve CXS/TXS), lithium-ion (Li-ion) reserve-oplaadapparaat voor alle 10,8 – 18 V accupacks, laadstroom 6 A, ingangsspanning 220 – 240 V, gewicht 0,8 kg, blister-verpakking	57,00 68,97	<b>201135</b>
<b>Sneloplaadapparaat SCA 8</b>	voor alle Li-ion accupacks (behalve CXS/TXS), met AIRSTREAM-functie, lithium-ion (Li-ion) reserve-oplaadapparaat voor alle 10,8 – 18 V accupacks, laadstroom 8 A, ingangsspanning 220 – 240 V, gewicht 1,1 kg, blister-verpakking	88,00 106,48	<b>200178</b>
<b>Accu- en laadtechnologie</b>	vanaf pagina 10		
<b>3 Boorkop WH-CE CENTROTEC</b>	voor alle Festool (accuschroef)boormachines (behalve DR 20) met CENTROTEC aansluiting, blister-verpakking	23,40 28,31	<b>492135</b>
<b>4 Snelspanboorkop KC 13-1/2-K-FFP</b>	voor alle Festool accuschroefboormachines, accuklopboormachines, boormachines (behalve DR 20) en klopboormachines met CENTROTEC aansluiting, klopboorvast, kunststof ring met spankrachtbeveiliging, opname voor spanhals FastFix, spanbereik 1,5 – 13 mm, blister-verpakking	57,60 69,70	<b>769067</b>
<b>Snelspanboorkop KC 13-1/2-MMFP</b>	voor alle Festool accuschroefboormachines, accuklopboormachines, boormachines (behalve DR 20) en klopboormachines met CENTROTEC aansluiting, slagsterk, metalen ring met spankrachtveiligheid, opname voor spanhals FastFix, spanbereik 1,5 – 13 mm, blister-verpakking	66,60 80,59	<b>769065</b>
<b>5 Hoekaanzetstuk AU-43 FFP</b>	voor DRC 18/4, PDC 18/4, DR 18/4 E, PD 20/4 E, opname voor spanhals FastFix, diameter spanhals 43 mm, blister-verpakking	160,70 194,45	<b>769097</b>
<b>6 Adapter AD-3/8" FF</b>	voor DRC 18/4, PDC 18/4, DR 18/4 E, PD 20/4 E en alle C+T schroefmachines, voor opname van dopseutels met 4-kant 3/8" volgens DIN 3121 (machinaal schroefgereedschap), opname voor spanhals FastFix, blister-verpakking	58,60 70,91	<b>769064</b>
<b>7 Diepteaanslag DC UNI FF</b>	voor DRC 18/4, PDC 18/4, DR 18/4 E, PD 20/4 E en alle C+T schroefmachines, aanslagbussen Ø 17 mm + 23 mm, bit PH 2, dopseutel SW 8, opname voor spanhals FastFix, blister-verpakking	112,10 135,64	<b>769126</b>
<b>Beschermrings PR D17-DC UNI FF 5x</b>	voor DC UNI FF, 5 veiligheidsringen voor aanslagbus Ø 17 mm, D 17 mm, blister-verpakking	4,10 4,96	<b>768125</b>
<b>Beschermrings PR D23-DC UNI FF 5x</b>	voor DC UNI FF, 5 veiligheidsringen voor aanslagbus Ø 23 mm, D 23 mm, blister-verpakking	4,10 4,96	<b>768127</b>
<b>Steeksleutel SW 3/8"-DC UNI FF 2x</b>	voor diepteaanslag DC UNI FF, 2 dopseutels SW 8 met kogelklem-werking, opname voor spanhals 3/8", blister-verpakking	14,40 17,42	<b>768165</b>
<b>Steeksleutel SW 8-DC UNI FF 2x</b>	voor diepteaanslag DC UNI FF, 2 dopseutels SW 8 met kogelklem-werking, opname voor spanhals 1/4", blister-verpakking	14,40 17,42	<b>768113</b>
<b>8 Extra handgreep AH-43/230</b>	voor alle QuaDrill DR 18/4 en PD 20/4, voor de opname van grotere koppelmomenten, opname Ø 43 mm, lengte 230 mm, blister-verpakking	13,20 15,97	<b>768613</b>

## Boren en schroeven

### Systemaccessoires

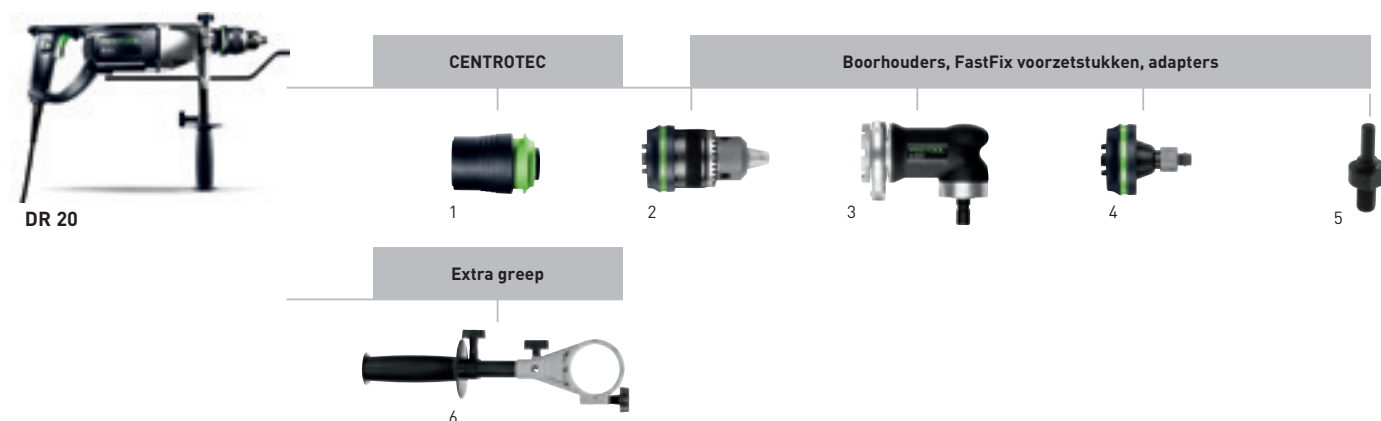

#### Accessoires voor QUADRILL DR 20

Naam	Toelichting	VAP €*	Bestel-Nr.
1 Boorkop CC-XL CENTROTEC	voor DR 20 E FF, voor opname van CENTROTEC-inzetgereedschap, opname voor spanhals FastFix, blister-verpakking	37,30 45,13	769071
2 Tandkransboorhouder CC-16 FFP	voor DR 20 E FF, met sleutel en spankrachtbeveiliging, opname voor spanhals FastFix, spanbereik 3 - 16 mm, blister-verpakking	119,40 144,47	769061
3 Hoekaanzetstuk AU DR 20	voor DR 20 E FF, opname voor spanhals FastFix, diameter spanhals 57 mm, blister-verpakking	194,40 235,22	769060
4 Adapter AD-1/2 FF	voor DR 20 E FF, voor adapters met snelwisselsysteem, voor opname van dopsleutels met 4-kant 1/2", opname voor spanhals FastFix, blister-verpakking	67,40 81,55	769062
5 Adapter AD-D10/M14	voor Festool roerstaven: voor opname in de boorkop, voor steunschijf met M14 schroefdraad: Voor opname in de boormachine, voor poetssteunschijf Ø80, voor opname in accuschroefboormachines, span-Ø 10 mm, blister-verpakking	19,80 23,96	483944
6 Extra handgreep AH-57/230	voor DR 20, voor de opname van grotere koppelmomenten, opname Ø 57 mm, lengte 230 mm, telescoop uittrekbaar tot 325 mm, blister-verpakking	20,10 24,32	769044
Extra handgreep AH-57/275	voor DR 20, voor de opname van grotere koppelmomenten, opname Ø 57 mm, lengte 275 mm, telescoop uittrekbaar tot 380 mm, blister-verpakking	23,80 28,80	769045

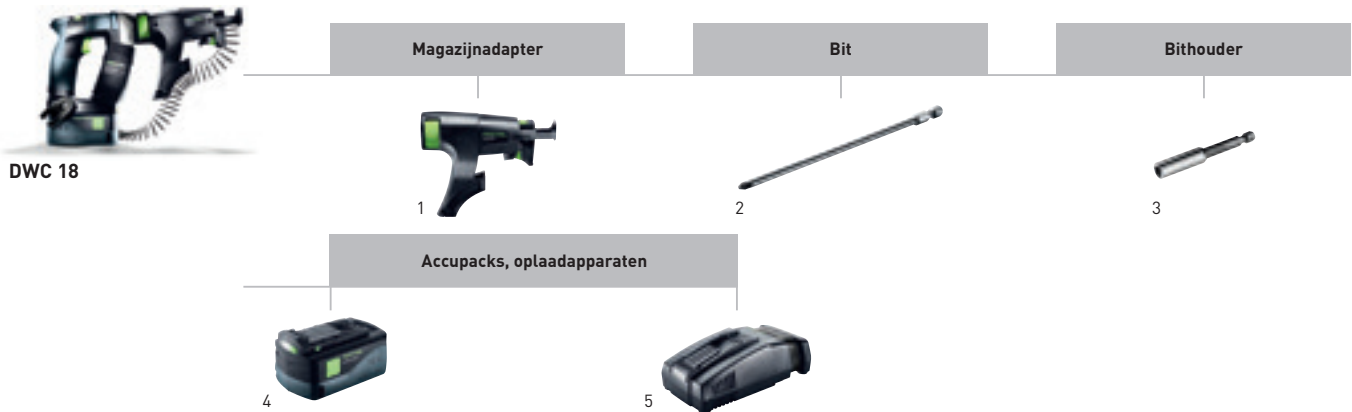



### Accessoires voor accu-schroefautomaat DURADRIVE DWC 18

Naam	Toelichting	VAP €*	Bestel-Nr.
<b>1 Magazijnadapter AF 55-DWC</b>	voor DWC, DWP, voor schroeven op band, 25-55 mm, bit PH2 lang, in doos	199,80 241,76	<b>769146</b>
<b>2 Bit PH2-AF-55 3x</b>	AF 55-DWP/DWC, grootte PH 2, lengte 152 mm, verpak.inh. 3 st., blister-verpakking	17,30 20,93	<b>769124</b>
<b>Bit PZ2-AF-55 3x</b>	AF 55-DWP/DWC, grootte PZ 2, lengte 152 mm, verpak.inh. 3 st., blister-verpakking	17,30 20,93	<b>769078</b>
<b>Bit TX 20-AF-55/3</b>	AF 55-DWP/DWC, verwerken van hout Schroeven in magazijn (TX 20) tot 55 mm lengte, lange bits voor magazijnadapter, ideaal voor DWC 18-2500, grootte TX 20, verpak.inh. 3 st., lengte 152 mm, blister-verpakking	17,30 20,93	<b>201463</b>
<b>3 Bithouder BH-DWC</b>	voor DWC, DWP, verpak.inh. 1 st., blister-verpakking	9,10 11,01	<b>769125</b>
<b>4 Accupack BP 18 Li 5,2 AS</b>	met AIRSTREAM-functie, lithium-ion (Li-ion) reserveaccupack voor alle Festool 18 V accugereedschap (behalve CXS/TXS, RTSC, DTSC, ETSC), spanning 18 V, capaciteit 5,2 Ah, gewicht 0,7 kg, blister-verpakking	98,00 118,58	<b>200181</b>
<b>Accupack BP 18 Li 5,2 AS-ASI</b>	Bluetooth Lithium-ion (Li-ion) accupack met AIRSTREAM functie voor alle Festool 18 V accugereedschappen (behalve CXS/TXS, RTSC, DTSC, ETSC), dankzij Bluetooth kan de CLEANTEC mobiele stofzuiger bij het inschakelen van het accugereedschap automatisch worden gestart (als de Bluetooth module in het vrije slot van de CLEANTEC stofzuiger is geplaatst), spanning 18 V, capaciteit 5,2 Ah, gewicht 0,7 kg, in doos	120,10 145,32	<b>202479</b>
<b>Accupack BP 18 Li 6,2 AS-ASI</b>	Bluetooth Lithium-ion (Li-ion) accupack met AIRSTREAM functie voor alle Festool 18 V accugereedschappen (behalve CXS/TXS, RTSC, DTSC, ETSC), dankzij Bluetooth kan de CLEANTEC mobiele stofzuiger bij het inschakelen van het accugereedschap automatisch worden gestart (als de Bluetooth module in het vrije slot van de CLEANTEC stofzuiger is geplaatst), spanning 18 V, capaciteit 6,2 Ah, gewicht 0,7 kg, in doos	150,60 182,23	<b>201797</b>
<b>Accupack BP 18 Li 3,1 C</b>	compacte, lichte uitvoering, lithium-ion (Li-ion) reserveaccupack voor alle Festool 18 V accugereedschap (behalve TSC 55, CXS/TXS, RTSC, DTSC, ETSC), spanning 18 V, capaciteit 3,1 Ah, gewicht 0,4 kg, blister-verpakking	72,00 87,12	<b>201789</b>
<b>5 Sneloplaadapparaat TCL 6</b>	voor alle Li-ion accupacks (behalve CXS/TXS), lithium-ion (Li-ion) reserve-oplaadapparaat voor alle 10,8 – 18 V accupacks, laadstroom 6 A, ingangsspanning 220 – 240 V, gewicht 0,8 kg, blister-verpakking	57,00 68,97	<b>201135</b>
<b>Sneloplaadapparaat SCA 8</b>	voor alle Li-ion accupacks (behalve CXS/TXS), met AIRSTREAM-functie, lithium-ion (Li-ion) reserve-oplaadapparaat voor alle 10,8 – 18 V accupacks, laadstroom 8 A, ingangsspanning 220 – 240 V, gewicht 1,1 kg, blister-verpakking	88,00 106,48	<b>200178</b>
<b>Accu- en laadtechnologie</b>	vanaf pagina 10		





# Boren en schroeven

## Systemaccessoires

### Bitslengte 25 mm



		Type	VAP €*	Bestel-Nr.
	<b>Bit PZ</b> lengte 25 mm, verpak.inh. 10 st., blister-verpakking			
	grootte PZ 1	PZ 1-25/10	9,30 11,25	<b>490481</b>
	grootte PZ 2	PZ 2-25/10	9,30 11,25	<b>490482</b>
	grootte PZ 3	PZ 3-25/10	9,30 11,25	<b>490483</b>
	<b>Bit TX</b> lengte 25 mm, verpak.inh. 10 st., blister-verpakking			
	grootte TX 10	TX 10-25/10	13,00 15,73	<b>490504</b>
	grootte TX 15	TX 15-25/10	13,00 15,73	<b>490505</b>
	grootte TX 20	TX 20-25/10	13,00 15,73	<b>490506</b>
	grootte TX 25	TX 25-25/10	13,00 15,73	<b>490507</b>
	grootte TX 30	TX 30-25/10	13,00 15,73	<b>490508</b>
	<b>twinBOX</b> inhoud 10 stuks, blister-verpakking			
	3 x bit PZ 1, 4 x bit PZ 2, 3 x bit PZ 3	BB-PZ	20,00 24,20	<b>496934</b>
	bit TX 10, 2 x bit TX 15, 3 x bit TX 20, 3 x bit TX 25, bit TX 30	BB-TX	20,00 24,20	<b>496935</b>
	bit PH 1, bit PH 2, bit PZ 1, bit PZ 2, bit PZ 3, bit SZ 0,8x5,5, bit TX 15, bit TX 20, bit TX 25, bit TX 30	BB-MIX	20,00 24,20	<b>496936</b>

### Bitslengte 100 mm





		Type	VAP €*	Bestel-Nr.
	<b>Bit</b> lengte 100 mm, verpak.inh. 2 st., blister-verpakking			
	grootte PZ 1	PZ 1-100 CE/2	16,50 19,97	<b>500841</b>
	grootte PZ 2	PZ 2-100 CE/2	16,50 19,97	<b>500842</b>
	grootte PZ 3	PZ 3-100 CE/2	16,50 19,97	<b>500843</b>
	<b>Bit</b> lengte 100 mm, verpak.inh. 2 st., blister-verpakking			
	grootte PH 1	PH 1-100 CE/2	16,50 19,97	<b>500844</b>
	grootte PH 2	PH 2-100 CE/2	16,50 19,97	<b>500845</b>
	grootte PH 3	PH 3-100 CE/2	16,50 19,97	<b>500846</b>
	<b>Bit</b> lengte 100 mm, verpak.inh. 2 st., blister-verpakking			
	grootte SZ 0,8 x 5,5	SZ 0,8x5,5-100 CE/2	16,50 19,97	<b>500852</b>
	grootte SZ 1,2 x 6,5	SZ 1,2x6,5-100 CE/2	16,50 19,97	<b>500851</b>
	<b>Bit</b> lengte 100 mm, verpak.inh. 2 st., blister-verpakking			
	grootte TX 15	TX 15-100 CE/2	16,50 19,97	<b>500847</b>
	grootte TX 20	TX 20-100 CE/2	16,50 19,97	<b>500848</b>
	grootte TX 25	TX 25-100 CE/2	16,50 19,97	<b>500849</b>
	grootte TX 30	TX 30-100 CE/2	16,50 19,97	<b>500850</b>
	<b>Bit</b> voor SYS TL met dekselvak, 6 CENTROTEC-bits: PZ 2-100 CE, PZ 3-100 CE, TX 15-100 CE, TX 20-100 CE, TX 25-100 CE, TX 30-100 CE, lengte 100 mm, verpak.inh. 6 st., blister-verpakking	CENTROTEC BITS CE SET TL 6X	42,40 51,30	<b>769095</b>



### Bits en bithouder

	Type	VAP €*	Bestel-Nr.
<b>Bit-box</b> voor alle Festool accuschroefboormachines met FastFix aansluiting, CENTROTEC magnetische bithouder BH 60 CE, inhoud 10 stuks, blister-verpakking			
	2 x bit PZ 1, 5 x bit PZ 2, 2 x bit PZ 3	PZ + BH 60-CE 19,20 23,23	<b>493260</b>
	bit TX 10, 2 x bit TX 15, 3 x bit TX 20, 2 x bit TX 25, bit TX 30	TX + BH 60-CE 19,20 23,23	<b>493261</b>
	bit PH 1, bit PH 2, bit PZ 1, bit PZ 2, bit PZ 3, bit SZ 0,8x5,5, bit TX 15, bit TX 20, bit TX 25	MIX + BH 60-CE 19,20 23,23	<b>493262</b>
	<b>Bit-assortiment</b> voor SYS TL met dekselvak, 24-delig, 2 x bit PH 1, 2 x PH 3, 2 x bit TX 10, 2 x bit PH 2, 2 x bit PZ 1, 2 x bit PZ 2, 2 x bit PZ 3, 2 x bit TX 15, 2 x bit TX 20, 2 x bit TX 25, 2 x bit TX 30, 2 x bit TX 40, snelwissel-bithouder, blister-verpakking	BITS + BHS 65 CE TL 24x 37,60 45,50	<b>769094</b>
	<b>Snelwissel-bithouder</b> voor alle Festool accuschroefboormachines met FastFix aansluiting, verpak.inh. 1 st., blister-verpakking	BHS 65 CE 29,40 35,57	<b>492648</b>
	<b>Magneet-bithouder</b> voor alle Festool accuschroefboormachines met FastFix aansluiting, ook geschikt voor gebruik met de slagschroevendraaier TI15 Impact, verpak.inh. 1 st., blister-verpakking	BH 60 CE-Imp 12,20 14,76	<b>498974</b>
	<b>Magneet-bithouder</b> voor alle Festool accuschroefboormachines met FastFix aansluiting, extra lang, verpak.inh. 1 st., blister-verpakking	BV 150 CE 23,80 28,80	<b>492540</b>
<b>Adapter</b> voor alle Festool accuschroefboormachines met FastFix aansluiting, voor verwisselbare koppen van dop sleutels, Met kogelbeveiliging voor handmatige functie, verpak.inh. 1 st., blister-verpakking			
	opname voor spanhals 1/4", lengte 50 mm	1/4"-50 CE/KG CENTROTEC 23,60 28,56	<b>495131</b>
	opname voor spanhals 3/8", lengte 70 mm	3/8"-70 CE/KG CENTROTEC 33,20 40,17	<b>495133</b>
	<b>Schroevendraaier</b> voor Centretec-gereedschap, om te boren en schroeven, blister-verpakking	SD-CE-DRIVE-UNI 24,70 29,89	<b>200140</b>



### Bitcassette

	Type	VAP €*	Bestel-Nr.
<b>Bitcassette</b> 31-delig, 1 magneetbithouder 1/4", blister-verpakking			
	3 x bit TX 10, 3 x bit TX 15, 6 x bit TX 20, 6 x bit TX 25, 6 x bit TX 30, 3 x bit TX 40, 3 x TX 50	TX 10-50/BH-SORT/31x 32,60 39,45	<b>769137</b>
	elk 1x LS 4,5; LS 5,5; LS 6,5; HEX 4; HEX 5; HEX 6, 2 x bit TX 10, 2 x bit TX 15, 2 x bit TX 20, 2 x bit TX 25, 2 x bit TX 30, 2 x bit TX 40, 2 x bit PH 1, 2 x bit PH 2, 2 x PH 3, 2 x bit PZ 1, 2 x bit PZ 2, 2 x bit PZ 3	BIT/BH-SORT/31x 32,60 39,45	<b>769138</b>
	<b>Ratel-set</b> set 1/4"-verstelbare koppen van 4,0 tot 13 mm, 19 verschillende bit-inzetstukken en 2 bit-verlengingen, ratel, CENTROTEC handgreep en diverse adapters en verlengingen, in SYSTAINER SYS MINI	1/4"-CE RA-Set 36 137,30 166,13	<b>497881</b>
	<b>Montagepakket</b> voor alle Festool accuschroefboormachines met FastFix aansluiting, schroevendraaier-handvat CENTROTEC DRIVE, CENTROTEC gereedschapshouder, CENTROTEC magnetische bithouder BH 60 CE, CENTROTEC extra lange magneet-bithouder BV 150 CE, boormachine-adapter BA-CE CENTROTEC, dwarsgatverzinkboor QLS D2-8 CE, dwarsgatverzinkboor QLS D5-15 CE, boor met diepteaanslag BTA HW D5 CE, verzinkboor met diepteaanslag BSTA HS D3,5 CE, centreerboor ZB HS D5 EURO CE, haakdraaier HD D18 CE, bit-assortiment twinBOX BB-MIX, boorcassette HSS D3-10 CE/10, boorcassette BKS D3-8 CE/W-K, 12x lange CENTROTEC bits PZ/PH/TX, bitassortiment 25 mm, 50 delig, in SYSTAINER SYS 1 T-LOC	SYS 1 CE-SORT 439,30 531,55	<b>497628</b>

## Boren en schroeven

### Systemaccessoires

#### CENTROTEC HSS-spiraalboor

	Type	VAP €*	Bestel-Nr.	
	<b>Spiraalboor</b> blister-verpakking			
complete boor met boorhouder en 2 reserveboren, binnenzeskantsleutel, diameter 3 mm, verpak.inh. 1 st.	HSS D 3/33 CE/M-Set	10,90 13,19	<b>493421</b>	
complete boor met boorhouder en 2 reserveboren, binnenzeskantsleutel, diameter 3,5 mm, verpak.inh. 1 st.	HSS D 3,5/39 CE/M-Set	11,60 14,04	<b>493422</b>	
complete boor met boorhouder en 2 reserveboren, binnenzeskantsleutel, diameter 4 mm, verpak.inh. 1 st.	HSS D 4/43 CE/M-Set	12,30 14,88	<b>493423</b>	
complete boor met boorhouder en 2 reserveboren, binnenzeskantsleutel, diameter 4,5 mm, verpak.inh. 1 st.	HSS D 4,5/47 CE/M-Set	13,10 15,85	<b>493424</b>	
complete boor met boorhouder en 2 reserveboren, binnenzeskantsleutel, diameter 5 mm, verpak.inh. 1 st.	HSS D 5/52 CE/M-Set	13,30 16,09	<b>493425</b>	
complete boor met boorhouder en 2 reserveboren, binnenzeskantsleutel, diameter 5,5 mm, verpak.inh. 1 st.	HSS D 5,5/57 CE/M-Set	13,50 16,34	<b>493426</b>	
complete boor met boorhouder en 2 reserveboren, binnenzeskantsleutel, diameter 6 mm, verpak.inh. 1 st.	HSS D 6/57 CE/M-Set	14,10 17,06	<b>493427</b>	
complete boor met boorhouder en 2 reserveboren, binnenzeskantsleutel, diameter 6,5 mm, verpak.inh. 1 st.	HSS D 6,5/63 CE/M-Set	14,70 17,79	<b>493428</b>	
complete boor met boorhouder en 1 reserveboor, binnenzeskantsleutel, diameter 8 mm, verpak.inh. 1 st.	HSS D 8,0/75 CE/M-Set	20,90 25,29	<b>495308</b>	
complete boor met boorhouder en 1 reserveboor, binnenzeskantsleutel, diameter 10 mm, verpak.inh. 1 st.	HSS D 10,0/75 CE/M-Set	26,00 31,46	<b>495309</b>	
	Boorcassette, diameter 3 – 10 mm, verpak.inh. 10 st.	HSS D3-10 CE/10	98,20 118,82	<b>495128</b>
	reserveboren voor Centrotec-spiraalboren M-set, diameter 3 mm, verpak.inh. 10 st.	HSS D 3/33 M/10	11,10 13,43	<b>493437</b>
reserveboren voor Centrotec-spiraalboren M-set, diameter 3,5 mm, verpak.inh. 10 st.	HSS D 3,5/39 M/10	11,90 14,40	<b>493438</b>	
reserveboren voor Centrotec-spiraalboren M-set, diameter 4 mm, verpak.inh. 10 st.	HSS D 4/43 M/10	14,60 17,67	<b>493439</b>	
reserveboren voor Centrotec-spiraalboren M-set, diameter 4,5 mm, verpak.inh. 10 st.	HSS D 4,5/47 M/10	16,70 20,21	<b>493440</b>	
reserveboren voor Centrotec-spiraalboren M-set, diameter 5 mm, verpak.inh. 10 st.	HSS D 5/52 M/10	18,20 22,02	<b>493441</b>	
reserveboren voor Centrotec-spiraalboren M-set, diameter 5,5 mm, verpak.inh. 10 st.	HSS D 5,5/57 M/10	19,70 23,84	<b>493442</b>	
reserveboren voor Centrotec-spiraalboren M-set, diameter 6 mm, verpak.inh. 10 st.	HSS D 6/57 M/10	21,30 25,77	<b>493443</b>	
reserveboren voor Centrotec-spiraalboren M-set, diameter 6,5 mm, verpak.inh. 10 st.	HSS D 6,5/63 M/10	23,90 28,92	<b>493444</b>	
reserveboren voor Centrotec-spiraalboren M-set, diameter 8 mm, verpak.inh. 5 st.	HSS D 8,0/75 M/5	25,90 31,34	<b>495310</b>	
reserveboren voor Centrotec-spiraalboren M-set, diameter 10 mm, verpak.inh. 5 st.	HSS D 10,0/75 M/5	38,20 46,22	<b>495311</b>	

#### HSS ijzerboren

	Type	VAP €*	Bestel-Nr.	
	<b>Borenbox HSS ijzerboren</b> Boorcassette, diameter 1-10 mm, verpak.inh. 19 st., blister-verpakking	HSS D 1-10 Sort/19	59,30 71,75	<b>498981</b>

### Spiraalboor (voor hout)

	Type	VAP €*	Bestel-Nr.
<b>Spiraalboor (voor hout)</b> voor alle Festool accuschroefboormachines met FastFix aansluiting, verpak.inh. 1 st., blister-verpakking			
diameter 3 mm	D 3 CE/W	9,70 11,74	<b>492512</b>
diameter 4 mm	D 4 CE/W	9,70 11,74	<b>492513</b>
diameter 5 mm	D 5 CE/W	10,00 12,10	<b>492514</b>
diameter 6 mm	D 6 CE/W	10,50 12,71	<b>492515</b>
diameter 7 mm	D 7 CE/W	10,60 12,83	<b>492516</b>
diameter 8 mm	D 8 CE/W	12,90 15,61	<b>492517</b>
diameter 10 mm	D 10 CE/W	15,10 18,27	<b>492518</b>
<b>Boor</b> 6 CENTROTEC houtspiraalboren, diameter 4, 2 x 5, 6, 8, 10 mm, verpak.inh. 6 st., blister-verpakking	DB WOOD CE SET TL 6x	57,90 70,06	<b>769093</b>
<b>Boorcassette</b> boorcassette lang, met centreerpunt, diameter 3, 4, 5, 6, 8 mm, verpak.inh. 5 st., blister-verpakking	BKS D 3-8 CE/W	48,90 59,17	<b>493648</b>
<b>Boorcassette</b> boorcassette kort, met centreerpunt, verpak.inh. 5 st., diameter 3, 4, 5, 6, 8 mm, blister-verpakking	BKS D 3-8 CE/W-K	44,60 53,97	<b>495130</b>

05



### CENTROTEC steenboren met hardmetalen snijvlak

	Type	VAP €*	Bestel-Nr.
<b>Steenboren</b> blister-verpakking			
diameter 4 mm, verpak.inh. 3 st.	DB STONE CE D4 3x	28,10 34,00	<b>769111</b>
diameter 5 mm, verpak.inh. 3 st.	DB STONE CE D5 3x	28,70 34,73	<b>769112</b>
diameter 6 mm, verpak.inh. 3 st.	DB STONE CE D6 3x	31,40 37,99	<b>769113</b>
diameter 8 mm, verpak.inh. 3 st.	DB STONE CE D8 3x	33,80 40,90	<b>769114</b>
diameter 10 mm, verpak.inh. 3 st.	DB STONE CE D10 3x	37,80 45,74	<b>769115</b>
voor SYS TL met dekselvak, 6 CENTROTEC-steenboren: Ø 4, 5, 2 x 6, 8, 10 mm, verpak.inh. 1 st.	DB STONE CE SET TL 6x	54,40 65,82	<b>769096</b>











## Boren en schroeven

### Systemaccessoires



#### CENTROTEC forstnerboren systeem ZOBO

	Type	VAP €*	Bestel-Nr.
 <b>Forstnerboren systeem ZOBO</b> verpak.inh. 1 st., blister-verpakking diameter 15 mm	FB D 15 CE-Zobo	25,00 30,25	<b>496472</b>
diameter 20 mm	FB D 20 CE-Zobo	30,70 37,15	<b>496473</b>
diameter 25 mm	FB D 25 CE-Zobo	37,10 44,89	<b>496474</b>
diameter 30 mm	FB D 30 CE-Zobo	43,30 52,39	<b>496475</b>
diameter 35 mm	FB D 35 CE-Zobo	49,80 60,26	<b>496476</b>
 <b>Borensysteem ZOBO</b> Robuuste kunststof boorcassette, Forstnerboren systeem ZOBO FB D 15 CE-Zobo, Forstnerboren systeem ZOBO FB D 20 CE-Zobo, Forstnerboren systeem ZOBO FB D 25 CE-Zobo, Forstnerboren systeem ZOBO FB D 30 CE-Zobo, Forstnerboren systeem ZOBO FB D 35 CE-Zobo, diameter 15 – 35 mm, verpak.inh. 5 st., blister-verpakking	FB Set D 15-35 CE-Zobo	164,20 198,68	<b>496390</b>
 <b>Reserveonderdelen-set ZOBO</b> centreerpunten (FB-CE 2,5x3,5/ZS en FB-CE 2,5x7,5/ZS), centreerboren (FB-CE 3x30/ZB) en uitdrijvers (FB-Set-D 15-35 CE), voor CENTROTEC-forstnerboren, blister-verpakking	FB-CE/Er-Zobo	19,20 23,23	<b>497268</b>

#### CENTROTEC gereedschap voor het boren en verzinken

	Type	VAP €*	Bestel-Nr.
 <b>Dwarsgatverzinkboor</b> verpak.inh. 1 st., blister-verpakking diameter 2 – 8 mm	QLS D 2- 8 CE	29,60 35,82	<b>492520</b>
voor het verzinken en vlakschroeven, diameter 5 – 15 mm	QLS D 5-15 CE	36,60 44,29	<b>492521</b>
 <b>Boor met diepteanslag</b> hardmetaal, instelbare diepteanslag, diameter 5 mm, verpak.inh. 1 st., blister-verpakking	BTA HW D 5 CE	42,70 51,67	<b>492522</b>
 <b>Reserveboor</b> voor boren met diepteanslag, hardmetaal, diameter 5 mm, verpak.inh. 1 st., blister-verpakking	HW D 5 F.BTA	28,60 34,61	<b>491794</b>
 <b>Verzinkboor met diepteanslag</b> instelbare diepteanslag, diameter 3,5 mm, verpak.inh. 1 st., blister-verpakking	BSTA HS D 3,5 CE	55,90 67,64	<b>492523</b>
 <b>Reserveboor</b> voor boorverzinker met diepteanslag, diameter 3,5 mm, verpak.inh. 5 st., blister-verpakking	EB-BSTA D 3,5/5	14,80 17,91	<b>494445</b>
 <b>Verzinkboor met diepteanslag</b> instelbare diepteanslag, diameter 4,5 mm, verpak.inh. 1 st., blister-verpakking	BSTA HS D 4,5 CE	58,70 71,03	<b>492524</b>
 <b>Reserveboor</b> voor boorverzinker met diepteanslag, diameter 4,5 mm, verpak.inh. 5 st., blister-verpakking	EB-BSTA D 4,5/5	14,80 17,91	<b>494446</b>
 <b>Verzinkboor met diepteanslag</b> instelbare diepteanslag, diameter 5 mm, verpak.inh. 1 st., blister-verpakking	BSTA HS D 5 CE	61,70 74,66	<b>496451</b>
 <b>Reserveboor</b> voor boorverzinker met diepteanslag, diameter 5 mm, verpak.inh. 5 st., blister-verpakking	EB-BSTA D 5/5	14,80 17,91	<b>496452</b>
 <b>Centreerboor</b> met diepte-begrenzing voor 5 mm Euro schroeven, diameter 5 mm, verpak.inh. 1 st., blister-verpakking	ZB HS D 5 EURO CE	55,90 67,64	<b>492525</b>
 <b>Reserveboor</b> voor centreerboren, diameter 5 mm, verpak.inh. 1 st., blister-verpakking	HS D 5	21,00 25,41	<b>493572</b>
 <b>Hakendraaier</b> voor alle Festool accuschroefboormachines met FastFix aansluiting, diameter 18 mm, verpak.inh. 1 st., blister-verpakking	HD D 18 CE	11,60 14,04	<b>492526</b>
 <b>Adapter</b> verpak.inh. 1 st., blister-verpakking	BA-CE CENTROTEC	19,20 23,23	<b>496450</b>
 <b>Verzinkboor met diepteanslag</b> instelbare diepteanslag, met voor precies boren en verzinken, diameter 4 mm, boordiepte max. 60 mm, verpak.inh. 1 st., blister-verpakking	BSTA HS D 4 L60 CE	61,10 73,93	<b>202392</b>
 <b>Longlife reserveboren</b> voor boorverzinker met diepteanslag, opvallend lange standtijd, omdat de boor van hoogwaardig SS Böhler staal is gemaakt, diameter 4 mm, boordiepte max. 60 mm, verpak.inh. 2 st., blister-verpakking	EB-BSTA D 4/2x	25,50 30,86	<b>202393</b>

### Geleidesystemen voor het boren

	Type	VAP €*	Bestel-Nr.	
	<b>Geleidingssystemen om te boren</b> voor krachtige boormachines, lichte loop door exacte geleidingsstangen en bronzen glijlagers in geleideslede, stevige stand door rechthoekige grondplaat met precies gefreesd oppervlak, 1 Boorgeleideplaat voor boren van 8 tot 28 mm., 2 x diepteaanslag, 2 x parallelaanslag, 1 Reduceerring Ø 57 mm / 43 mm, in doos			
		GD 320	287,40 347,75	<b>768768</b>
		GD 460	310,30 375,46	<b>768119</b>
		GD 460 A	405,10 490,17	<b>769042</b>
	GD D10-40 A Set	1.028,10 1.244,00	<b>768098</b>	
<b>Trappenboorstandaard</b> voor elektrische boormachines en krachtige accuschroevendraaiers, exacte boordiepte door traploos regelbare aanslagring, snelwisselsysteem voor boren d.m.v. bajonet-sluiting, bevestigingsklem, verlenging voor stakettenboren met schacht Ø 9 mm, diepte-instelring, splinterhoutje voor hoekomlijstingen, adapterplaat, steeksleutel SW8 en SW10, stiftsleutel SW3, stakettenboren Ø 18-20-22-25-30 mm., 1 uitdrijver, 2 x centreerpunt CP-WD 2,5x35 x, CP-WD 2,5x7,7, CP-WD 2,5x14,7, boor-Ø 10 – 40 mm, in SYSTAINER SYS 1 T-LOC				

### Accessoires voor schroefautomaat DWC

	Type	VAP €*	Bestel-Nr.	
	<b>Snelbouwschroeven</b> AF 55-DWP/DWC, diameter 3,9 mm, in doos			
		DWS C FT 3,9x25 1000x	31,90 38,60	<b>769142</b>
		DWS C FT 3,9x35 1000x	31,90 38,60	<b>769143</b>
		DWS C CT 3,9x35 1000x	31,90 38,60	<b>769144</b>
	DWS C CT 3,9x45 1000x	31,90 38,60	<b>769145</b>	



## Frezen

<b>Overzicht producten en toepassingen</b>	246
<b>Bovenfrees</b> OF 1010, OF 1400, OF 2200, CMS-OF	248
<b>Tafelfrezen</b> TF 1400, TF 2200	253
<b>Multifreesjabloon</b> MFS 400, MFS 700	254
<b>Werkplaatssjabloon</b> APS	255
<b>Verbindingssysteem</b> VS 600 GE	256
<b>Gatenrijstelsysteem</b> LR 32	257
<b>Kantenbewerkingssysteem</b> OF-FH 2200	258
<b>Kantenfrezen</b> OFK 500, OFK 700	259
<b>Module-kantenfrees</b> MFK 700	261
<b>Platenfrees</b> PF 1200	262
<b>Kettingsteekmachine</b> CM 150	263
<b>Accessoires en verbruiksmaterialen</b>	264
Het Festool systeem	

# Frezen

## Overzicht producten en toepassingen

Pagina 248

249

250

253

253

Kanten afronden, uitsparingen frezen, inkepingen maken – dit zijn werkzaamheden die het beste kunnen worden uitgevoerd door een perfect afgestemd programma van boven- en kantenfrezen.

OF 1010

OF 1400

OF 2200

TF 1400

TF 2200



### Toepassingen

#### Bovenrees

#### Tafelfrezen

Uitsparingen en cirkelvormen frezen met MFS

Hoekverbindingen van werkplaten met APS

Frezen van hoekverbindingen met VS 600

Gebruik met het gatenrijsysteem

Vormfrezen met sjabloon

Kleine radii en profielen frezen

Grote radii en profielen frezen

Voegen, sponningen en gleuven frezen

Minerale grondstoffen bewerken

Kantstukken vlakfrezen bij rechte werkstukken

Kantstukken vlakfrezen bij gewelfde delen

Gelaagd materiaal vlakfrezen

Precies groeven maken in aluminium-compositieplaten

Pengaten tot 150 mm uitfrezen

### Technische gegevens

	1.010	1.400	2.200	1.400	2.200
Opgenomen vermogen [W]	10.000 – 24.000	10.000 – 22.500	10.000 – 22.000	10.000 – 22.5000	10.000 – 22.000
Onbelast toerental [min <sup>-1</sup> ]	6 – 8	6 – 12,7	6 – 12,7		
Spantang-Ø [mm]	55	70	80		
Freddiepte [mm]	8	8	20		
Freddiepte-fijninstelling [mm]	50	63	89	60	60
Max. frees Ø [mm]	27	27/36	36/27	27/36	27/36
Aansluiting stofafzuiging Ø [mm]				585 x 400	585 x 400
Tafelafmetingen [mm]					
Freddiepte [mm]					
Toerental aandrijftandwiel [min <sup>-1</sup> ]					
Gewicht [kg]	2,7	4,5	7,8	25,4	29,4



259 — 260 — 261 — 262 — 263

**OFK 500**

**OFK 700**

**MFK 700**

**PF 1200**

**CM 150**



**Kantenfrezen**

**Platenfrezen**

**Kettingsteek-  
machine**

06



zeer goed geschikt



geschikt

450	720	720	1.200	2.000
28.000	10.000 – 26.000	10.000 – 26.000	1.900 – 5.200	
	6 – 8	6 – 8		
		14		
28	26	32	118	
27	27	27	27/36	
				100/150
				4.250
1,4	2,0	1,9	5,4	8,5

## Frezen

Bovenfrees OF 1010



# OF 1010



### Veel handige details, voor perfect werken.

Of u nu met of zonder de geleiderail werkt, de OF 1010 is de ideale machine voor het werken met één hand. Dankzij zijn geringe grootte en gewicht kan hij met slechts één hand precies langs randen, lijnen of bochten worden geleid.

### De kleine voor het fijne.

- ▶ Laag gewicht en bediening met één hand
- ▶ met steel-handgreep om gemakkelijk met één hand te werken
- ▶ Eenvoudige freeswissel dankzij spindelstop
- ▶ Meer veiligheid dankzij de snelrem (OF 1010 EBQ)

#### Technische gegevens

Opgenomen vermogen (W)	1.010
Onbelast toerental (min <sup>-1</sup> )	10.000 – 24.000
Spantangdiameter (mm)	6 – 8
Freesdiepte-snelinstelling (mm)	55
Freesdiepte-fijninstelling (mm)	8
Max. freesdiameter (mm)	50
aansluiting stofafzuiging Ø (mm)	27
gewicht (kg)	2,7



■ = MMC Electronica Multi-Material-Control

Leveringsomvang	VAP €*	Bestel-Nr.
spantang Ø 8 mm, zijaanslag, bedieningsgereedschap		
<b>OF 1010 EBQ</b>	423,00	<b>574175</b>
in doos	511,83	
<b>OF 1010 EBQ-Plus</b>	458,00	<b>574335</b>
geleiderail-adaptor, spaanvanger, in SYSTAINER SYS 3 T-LOC	554,18	
<b>OF 1010 EBQ-Set</b>	490,00	<b>574375</b>
geleiderail-adaptor, geleiderail FS 800/2, spaanvanger, in SYSTAINER SYS 3 T-LOC	592,90	
<b>OF 1010 EBQ-Set + Box-OF-S 8/10x HW</b>	663,00	<b>574384</b>
geleiderail-adaptor, geleiderail FS 800/2, spaanvanger, freesbox, in SYSTAINER SYS 3 T-LOC	802,23	
<b>OF 1010 EBQ-Plus + Box-OF-S 8/10x HW</b>	630,00	<b>574383</b>
geleiderail-adaptor, spaanvanger, freesbox, in SYSTAINER SYS 3 T-LOC	762,30	

\* Vrijblijvende adviesprijzen van de fabrikant. Prijzen kunnen per dealer verschillen.  
Excl. BTW.  
Incl. BTW.

**Systeemaccessoires**  
vanaf pagina 266



**Freesgereedschap**  
vanaf pagina 277





OF 1400



**De ideale verbinding van kracht en comfort.**

- ▶ Buigstijve grondplaat door aan beide kanten geklemde geleidekolommen
- ▶ Comfort-freeswissel met kanteltoets en ratelprincipe, sneller gaat het niet
- ▶ eenvoudige en 1/10 mm nauwkeurige instelling van de freesdiepte
- ▶ Snelrem en MMC elektronica

**Technische gegevens**

Opgenomen vermogen (W)	1.400
Onbelast toerental (min <sup>-1</sup> )	10.000 – 22.500
Spantangdiameter (mm)	6 – 12,7
Freesdiepte-snelinstelling (mm)	70
Freesdiepte-fijninstelling (mm)	8
Max. freesdiameter (mm)	63
aansluiting stofafzuiging Ø (mm)	27/36
gewicht (kg)	4,5



■ = MMC Electronica Multi-Material-Control

Leveringsomvang	VAP €*	Bestel-Nr.
spantang Ø 8 mm, spantang Ø 12 mm, zijaanslag met fijninstelling, kopieerring Ø 30 mm, afzuigkap boven, spaanvanger, bedieningsgereedschap, in SYSTAINER SYS 4 T-LOC		
<b>OF 1400 EBQ-Plus</b>	632,00 764,72	<b>574341</b>
<b>OF 1400 EBQ-Plus + Box-OF-S 8/10x HW</b> freesbox	806,00 975,26	<b>574398</b>

**Een indrukwekkend totaalpakket.**

De OF 1400 beschikt met 4,5 kg over het laagste machinegewicht van zijn klasse – en dat bij een freesdiepte van 70 mm. Vooral bij het aanbrengen van beslagen of bij het frezen met freesjablonen is dit een bijzonder voordeel.

\* Vrijblijvende adviesprijzen van de fabrikant. Prijzen kunnen per dealer verschillen.  
Excl. BTW.  
Incl. BTW.

**Systeemaccessoires**  
vanaf pagina 268



**Freesgereedschap**  
vanaf pagina 277



## Frezen

Bovenfrees OF 2200



# OF 2200



### Uniek in prestaties en gebruik.

Krachtiger, eenvoudiger, comfortabeler en veiliger – de OF 2200 biedt u een zeer hoge doortrekkraft, een uiterste precisie en een groot ergonomisch comfort. Hoe uw werk er ook uitziet – met de OF 2200 heeft u de oplossing in de hand.

### Het krachtpakket met enorme doortrekkraft.

- ▶ zeer grote krachtsontplooiing en trekkracht bij hard materiaal en grote materiaalsterktes
- ▶ Ergonomisch werken door de met 30° verstellbare zijaanslag
- ▶ Meer precisie door extreme buigstijfheid dankzij dubbele geleidingsstatiefflem
- ▶ optimale veiligheid: snelrem voor het zeer snel stoppen van de frees

#### Technische gegevens

Opgenomen vermogen (W)	2.200
Onbelast toerental (min <sup>-1</sup> )	10.000 – 22.000
Spantangdiameter (mm)	6 – 12,7
Freesdiepte-snelinstelling (mm)	80
Freesdiepte-fijninstelling (mm)	20
Max. freesdiameter (mm)	89
aansluiting stofafzuiging Ø (mm)	36/27
gewicht (kg)	7,8



■ = MMC Electronica Multi-Material-Control

Leveringsomvang	VAP €*	Bestel-Nr.
spantang Ø 8 mm, spantang Ø 12 mm, kopieerring Ø 30 mm, spaanvanger, bedieningsgereedschap, in SYSTAINER SYS 4 T-LOC		
<b>OF 2200 EB-Plus</b>	884,00 1.069,64	<b>574349</b>
<b>OF 2200 EB-Set</b>	1.215,00	<b>574392</b>
accessoire-Systainer (bestelnr. 497655)	1.470,15	

\* Vrijblijvende adviesprijzen van de fabrikant. Prijzen kunnen per dealer verschillen.  
Excl. BTW.  
Incl. BTW.

#### Systeemaccessoires vanaf pagina 269



#### Freesgereedschap vanaf pagina 277





## Groeit met ieder karwei.

Festool beschikt voor iedere opgave over een afgestemd programma van boven- en kantenfrezen. Een programma dat niet alleen gereedschap maar ook een breed aanbod aan doordachte systeemaccessoires omvat. Verwisselbare kopieerringen en loopzolen maken bijvoorbeeld een snelle aanpassing aan nieuwe taakstellingen mogelijk. Multifunctionele freessjablonen kunnen even snel als precies op elke gewenste maat worden ingesteld. En de bovenfrezen OF 1010, 1400 en 2200 kunnen indien nodig worden omgebouwd tot een stationaire tafelfrees. Al deze voorbeelden zijn in nauwe samenwerking met de werkvloer ontstaan – om u nog efficiënter en sneller tot het perfecte resultaat te brengen.

06

### Snelle omschakeling bij wisselende werkzaamheden.

Loopzolen en kopieerringen van de OF 1400/OF 2200 kunnen met FastFix snel en zonder gereedschap worden gewisseld. Even eenvoudig gaat het wisselen van de frees m.b.v. het ratelprincipe, waarmee het ingezette freesgereedschap kan worden los- of vastgedraaid zonder de steeksleutel om te zetten.



### Schoner en gezonder werken.

Het unieke afzuigconcept van de OF 2200 garandeert een afzuigcapaciteit van 99%. De afzuigring sluit de spaanruimte bij het invallen van de frees, maar kan voor een optimaal zicht op de afgetekende lijn worden ingeklikt. De 360° draai-bare spaanvanger verzekert een optimale afzuigcapaciteit.

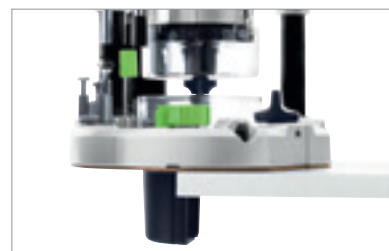

### Perfekte geleiding.

Door Festool bedacht en geperfectioneerd: de geleiderail. Voor inkepingen en gatenrijen die overtuigen door precisie. Met glijvoering voor een soepele loop van de machines en een groef voor schroef- en snelspanklemmen.



## Frezen

Moduledrager CMS-OF



# CMS-OF



### In een handomdraai van mobiel naar stationair.

Met de CMS-module worden de bovenfreesen stationaire tafelfrezen voor diverse toepassingen. De transparante freeskap zorgt voor een optimale afzuiging en maakt tegelijk een goed zicht op het werkstuk mogelijk.

### De bovenfrees voor het CMS-systeem.

- ▶ moduledrager voor de inbouw van bovenfreesen
- ▶ de bovenfrees kan niet alleen stationair maar ook met de hand worden gebruikt
- ▶ eenvoudige freeshoogte-instelling
- ▶ Flexibel uit te breiden voor nog meer toepassingsmogelijkheden

#### Technische gegevens

Max. freesdiameter (mm)	60
maten (mm)	578 x 320
gewicht (kg)	10,1

Leveringsomvang	VAP €*	Bestel-Nr.
<b>CMS-OF</b> bevestigingsbout, freesaanslag, aandrukinrichting, stofafzuigadapter voor gebogen stukken, in doos	586,10 709,18	<b>570251</b>

\* Vrijblijvende adviesprijzen van de fabrikant. Prijzen kunnen per dealer verschillen.  
Excl. BTW.  
Incl. BTW.

Overzicht CMS systeem  
vanaf pagina 396



Systeemaccessoires  
vanaf pagina 414





# TF 1400 / TF 2200



### De tafelfrees voor het systeem.

- ▶ de complete set van grondeenheid, moduledrager en bovenfrees
- ▶ de bovenfrees kan niet alleen stationair maar ook met de hand worden gebruikt
- ▶ eenvoudige freeshoogte-instelling
- ▶ Flexibel uit te breiden voor nog meer toepassingsmogelijkheden

Technische gegevens	TF 1400	TF 2200
Opgenomen vermogen (W)	1.400	2.200
Onbelast toerental (min <sup>-1</sup> )	10.000 – 22.500	10.000 – 22.000
Max. freesdiameter (mm)	60	60
Tafelafmetingen (mm)	585 x 400	585 x 400
Afmetingen van de moduledrager (mm)	578 x 320	578 x 320
Tafelhoogte uitgeklaapt (mm)	900	900
Tafelhoogte ingeklapt (mm)	316	316
werkhoogte met poten (mm)	900	900
aansluiting stofafzuiging Ø (mm)	27/36	27/36
Gewicht grondeenheid (kg)	10,8	10,8
Gewicht (set) (kg)	25,4	29,4



■ = MMC Electronica Multi-Material-Control

Leveringsomvang	VAP €*	Bestel-Nr.
tafel met inklapbare poten, moduledrager, bedieningsgereedschap		
<b>TF 1400-Set</b>	1.499,00	<b>570269</b>
bovenfrees OF 1400 EBQ-Plus	1.813,79	
<b>TF 2200-Set</b>	1.720,00	<b>570275</b>
bovenfrees OF 2200 EB-Plus, afzuigkap	2.081,20	

### Gangbare profielen comfortabel frezen.

Bij serieproducties overtuigt de tafelfrees door de geringe ruimte die hij inneemt en door zijn kracht en precisie. Met gebruik van geometrisch zeer uiteenlopende schachtfreesen kunt u lijsten, profielen en middelgrote tot grote werkstukken professioneel bewerken.

\* Vrijblijvende adviesprijzen van de fabrikant. Prijzen kunnen per dealer verschillen.  
Excl. BTW.  
Incl. BTW.

#### Systeemaccessoires vanaf pagina 414



#### Freese gereedschap vanaf pagina 277

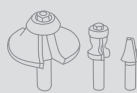

## Frezen

### Multifreessjabloon MFS

# MFS



### Het multitalent.

Het moeizaam maken van sjablonen of noodoplossingen behoren tot het verleden: Het multifreessjabloon MFS is perfect en flexibel voor radii, ronde en hoekige uitsnijdingen of het frezen van trapwangen.

### De multifreessjabloon voor uiteenlopende mogelijkheden.

- ▶ absoluut precieze uitsnijdingen en radii door de op de millimeter nauwkeurige schaal op de profielen
- ▶ exact op het werkstuk afgesteld – via de hoekaanslagen
- ▶ snel gefixeerd – bevestiging van het werkstuk via geprefabriceerde groef voor schroef- en spanklemmen
- ▶ systematisch uit te breiden – met verlengingen van 200 mm tot 2000 mm

#### Technische gegevens

afmeting lengte x breedte (mm)	300 x 100
Radii (mm)	40 – 600

Leveringsomvang	VAP €* 246,30 298,02	Bestel-Nr. 492610
2 x hoekaanslag, kantelbeveiliging, cirkelfreesinzet, bedieningsgereedschap, in doos		
<b>MFS 400</b>	385,30 466,21	<b>492611</b>

\* Vrijblijvende adviesprijzen van de fabrikant. Prijzen kunnen per dealer verschillen.  
Excl. BTW.  
Incl. BTW.

#### Systeemaccessoires vanaf pagina 271



#### Freestgereedschap vanaf pagina 277







APS

### Precisie standaard.

- ▶ voor hoek- en plaatverbindingen tot 900 mm diepte
- ▶ voor het infrezen van in de handel gebruikelijke verbindingbeslagen aan de onderkant van platen
- ▶ ook plaatbreedtes groter dan 900 mm mogelijk – met het gebruik van verlengingsprofielen



06



Leveringsomvang	VAP €* 321,20	Bestel-Nr. 492727
<b>APS 900</b> hoekverbindingssjabloon, profiel MFS-VP 1000, 3 x Bout, bedieningsgereedschap, in doos	388,65	

\* Vrijblijvende adviesprijzen van de fabrikant. Prijzen kunnen per dealer verschillen.  
Excl. BTW.  
Incl. BTW.

**Fresegereedschap  
vanaf pagina 277**



### Vlakke verbinding.

Precieze hoek- en plaatverbindingen vormen met het werkplaatssjabloon geen probleem. Een goed gefixeerd sjabloon geeft nauwkeurige resultaten, ook bij meerdere freesgangen in dezelfde groef.

## Frezen

### Verbindingssysteem VS 600

## VS 600 GE



### Past voor de eeuwigheid.

Het verbindingssysteem VS 600 realiseert ambachtelijke perfectie op bijzonder rationele wijze. Met buitengewone precisie voor half-verdekte en open zwaluwstaartverbindingen, lipverbindingen en maatzuivere deувelverbindingen.



### Traditioneel ontmoet rationeel.

- ▶ perfectie als systeem: bovenfrees, sjabloon en kopieerring zijn ideaal op elkaar afgestemd
- ▶ uitgebreide toepassingsmogelijkheden: van zwaluwstaart en lipverbindingen tot deувelverbinding
- ▶ snel en eenvoudig door sjabloonwisseling zonder gereedschap
- ▶ hoge levensduur door robuuste aluminium constructie met stalen geleiders

#### Technische gegevens

Werkstukdikte (afh. v. verbinding) (mm)	6 - 29
max. werkstukbreedte (mm)	600

Leveringsomvang	VAP €*	Bestel-Nr.
VS 600 GE	413,70	488876
in doos	500,58	

Voor gebruik van het verbindingssysteem VS 600 GE is absoluut een freessjabloon en passend freesgereedschap noodzakelijk.

\* Vrijblijvende adviesprijzen van de fabrikant. Prijzen kunnen per dealer verschillen.  
Excl. BTW.  
Incl. BTW.

Freessjablonen  
vanaf pagina 272



Freesgereedschap  
vanaf pagina 277



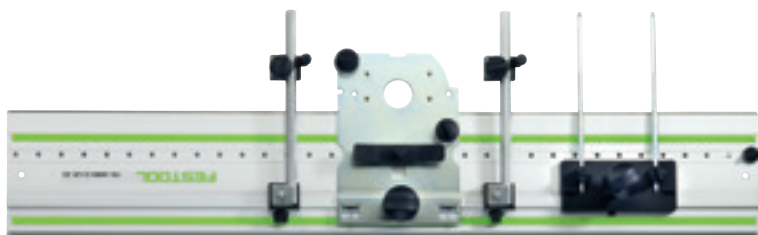

LR 32



**Gaten in serie.**

- ▶ met het LR 32 systeem – bestaande uit de geleiderail FS 1400/2-LR 32 of FS 2424/2-LR 32 en de gatenreeksset – kunnen met de Festool bovenfrees exacte gatenrijen op een rasterafstand van 32 mm worden geboord
- ▶ snel en parallel afgesteld is de LR 32 geleiderail met de twee zijaanslagen die met behulp van de aanslagruiter aan het werkstuk en de geleiderail worden gepositioneerd

Leveringsomvang	VAP €*	Bestel-Nr.
geleideplaat, centreerdoorn, 2 x lengte-aanslag		
<b>LR 32 Set</b>	224,20	<b>583290</b>
2 x zijaanslag, in doos	271,28	
<b>LR 32-SYS</b>	439,20	<b>584100</b>
bedieningsgereedschap, HW-beslagboor Ø 35 mm, HW deugelboor Ø 5 mm (dakvorm), HW deugelboor Ø 5 mm (met centreerpunt en voorsnijder), 2 kantaanslagen met aanslagruiter, schroefklem FSZ 120, in SYSTAINER SYS 1 T-LOC	531,43	

**Exacte gatenrijen met de geleiderail.**

Gatenrijen moeten ten opzichte van elkaar absoluut dezelfde afstand hebben en parallel lopen. Om hierbij tijd te besparen wordt de gatenrij-geleiderail ingezet. Deze beschikt over een gatenrij met 32 mm raster, waarlangs de bovenfrees met de gatenrij-adapter wordt geleid. Dankzij de uitgekiende kanteltechniek kan met de aanslagbout snel en gefaseerd naar het volgende gat worden overgegaan. Gatenrijen zijn zo zeer eenvoudig te kopiëren.

\* Vrijblijvende adviesprijzen van de fabrikant. Prijzen kunnen per dealer verschillen.  
Excl. BTW.  
Incl. BTW.

**Systeemaccessoires**  
vanaf pagina 273

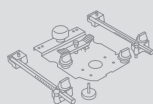

## Frezen

Systeem voor de bewerking van randen



# OF-FH 2200



### Deurafdichtingen frezen.

Voor het aanbrengen van groeven in deuren worden vaak nog stationaire frezen gebruikt. Met de Festool freeshulp en de bovenfrees kan het werk op locatie worden uitgevoerd en het resultaat doet niet onder voor dat van stationaire frezen. En dankzij de integreerbare afzuiging blijft de omgeving hierbij ook vrij van houtstof.

### Groeven veilig en exact infrezen.

- ▶ voor het veilig geleiden van de Festool bovenfrees langs de smalle werkstukanten
- ▶ zijaanslagen aan weerskanten om 60 mm instelbaar met lange geleidevlakken
- ▶ Hoogwaardige freesinrichting van robuust en massief acrylglas
- ▶ wordt bijvoorbeeld gebruikt om automatische deurafdichtingen veilig in te frezen

Leveringsomvang	VAP €*	Bestel-Nr.
OF-FH 2200	211,20	495246
in doos	255,55	

\* Vrijblijvende adviesprijzen van de fabrikant. Prijzen kunnen per dealer verschillen.  
Excl. BTW.  
Incl. BTW.

**Systeemaccessoires**  
vanaf pagina 273

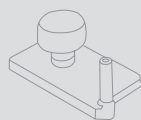



OFK 500



06



**Voor randen een afgeronde zaak.**

De OFK 500 is bijzonder licht en beschikt over een ideaal zwaartepunt. Hierdoor is hij handzaam en ideaal voor verticaal of horizontaal gebruik. De zeer geringe afstand van frees tot freestafel voorkomt dat hij diagonaal kantelt en leidt tot perfecte resultaten.

**De lichte kantenprofessional.**

- ▶ eenvoudige en 1/10 mm nauwkeurige instelling van de freesdiepte
- ▶ de optimale afstemming van de freesdiepte tot de tafelzool voorkomt foutief frezen
- ▶ perfect uitgebalanceerd door stabiele schroefverbinding tussen frees en aandrijving
- ▶ eenvoudige en snelle freeswissel dankzij spindelstop

**Technische gegevens**

Opgenomen vermogen (W)	450
Onbelast toerental (min <sup>-1</sup> )	28.000
Max. freesdiameter (mm)	28
aansluiting stofafzuiging Ø (mm)	27
gewicht (kg)	1,4



Leveringsomvang	VAP €*	Bestel-Nr.
afzuigkap		
<b>OFK 500 Q R3</b> af rondprofielfrees HM R3-OFK, in doos	310,00 375,10	<b>574184</b>
<b>OFK 500 Q-Plus R2</b> af rondfrees HW R2-OFK, in SYSTAINER SYS 2 T-LOC	348,00 421,08	<b>574357</b>
<b>OFK 500 Q-Plus R3</b> af rondprofielfrees HM R3-OFK, in SYSTAINER SYS 2 T-LOC	348,00 421,08	<b>574355</b>

\* Vrijblijvende adviesprijzen van de fabrikant. Prijzen kunnen per dealer verschillen.  
Excl. BTW.  
Incl. BTW.

**Systeemaccessoires**  
vanaf pagina 274



**Freesgereedschap**  
vanaf pagina 277



## Frezen

### Kantenfrees OFK 700



## OFK 700



### Overtuigend op rechte lijnen en in bochten.

De OFK 700 EQ is een multitalent onder de kantenfreesen. Hij maakt het kantfrezen van uitsteeksels aan randen en vlakken tot een gemakkelijk werkje. Hierbij speelt het geen rol of het werkstuk klein of groot is, de randen gewelfd of recht zijn. De grote, snel omzetbare freestafel biedt in elke werkpositie een stabiel steunvlak en zekere geleiding van de machine.

### Het multitalent.

- ▶ omstelbare freestafel met groot steunoppervlak
- ▶ optimaal freesresultaat door 1,5° schuine tafel
- ▶ eenvoudige en 1/10 mm nauwkeurige instelling van de freesdiepte
- ▶ tastveer voor aanloopvrij freesbeeld

#### Technische gegevens

Opgenomen vermogen (W)	720
Onbelast toerental (min <sup>-1</sup> )	10.000 – 26.000
Max. freesdiameter (mm)	26
Spantangdiameter (mm)	6 – 8
Max. freesdiepte, verticaal (mm)	9
Max. freesdiepte, horizontaal (mm)	5
Max. freesdiepte (mm)	14
aansluiting stofafzuiging Ø (mm)	27
gewicht (kg)	2



= MMC Electronica Multi-Material-Control

Leveringsomvang	VAP €*	Bestel-Nr.
<b>OFK 700 EQ-Plus</b> spantang Ø 8 mm, afzuigkap, kantenfrees D 19 x 16, bedieningsgereedschap, in SYSTAINER SYS 2 T-LOC	581,00 703,01	<b>574359</b>

\* Vrijblijvende adviesprijzen van de fabrikant. Prijzen kunnen per dealer verschillen.  
Excl. BTW.  
Incl. BTW.

#### Systemaccessoires vanaf pagina 274



#### Freesgereedschap vanaf pagina 277





# MFK 700



## Veelzijdigheid bij het kantenfrezen.

- ▶ Meer toepassingsmogelijkheden door verwisselbare freestafels
- ▶ optimale afzuiging, direct bij de freestafel geïntegreerd
- ▶ tastveer voor aanloopvrij freesbeeld
- ▶ 130 mm lange freestafelsteun voor een precies freesresultaat

### Technische gegevens

Opgenomen vermogen (W)	720
Onbelast toerental (min <sup>-1</sup> )	10.000 – 26.000
Spantangdiameter (mm)	6 – 8
Freesdiepte-fijninstelling (mm)	14
Max. freesdiameter (mm)	32
aansluiting stofafzuiging Ø (mm)	27
gewicht (kg)	1,9



■ = MMC Electronica Multi-Material-Control

Leveringsomvang	VAP €*	Bestel-Nr.
spantang Ø 8 mm, bedieningsgereedschap, in SYSTAINER SYS 2 T-LOC		
<b>MFK 700 EQ/B-Plus</b> met kogellagerrem en spaanvanger	380,00 459,80	<b>574453</b>
<b>MFK 700 EQ-Plus</b> zijaanslag met fijninstelling en afzuigkap, afzuigkap	446,00 539,66	<b>574369</b>
<b>MFK 700 EQ-Set</b> zijaanslag met fijninstelling en afzuigkap, freestafel 1,5°, afzuigkap	564,00 682,44	<b>574364</b>

## De afsluiting van de perfecte kant.

De module-kantenfrees MFK 700 EQ/B-Plus met speciale tafel voor het kantfrezen van kantstukken – ook bij 45° opgeplakte kanten. Dankzij de nieuw ontwikkelde kogellagerrem met geïntegreerde spaanvanger werkt hij daarbij ook nog schoon en streepeloos.

\* Vrijblijvende adviesprijzen van de fabrikant. Prijzen kunnen per dealer verschillen.  
Excl. BTW.  
Incl. BTW.

**Systeemaccessoires**  
vanaf pagina 274



**Freesgereedschap**  
vanaf pagina 277



## Frezen

### Platenfrees PF 1200

# PF 1200

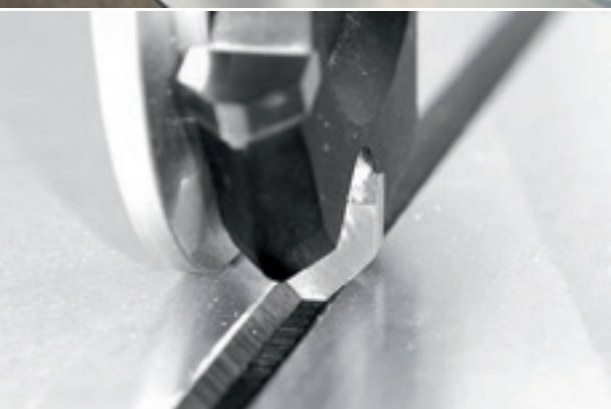

### Inkepen. Afkanten. Klaar.

Speciaal ontwikkeld om aluminium-composiet sandwichplaten heel eenvoudig en precies af te kanten. In combinatie met de geleiderail is de platenfrees PF 1200 uitermate geschikt voor mobiel gebruik bij de standbouw of gevelconstructie. Met behulp van de tastrol wordt de preciese freesdiepte verzekerd. De frees kan nu zo diep in het materiaal invallen als de tastrol toestaat.



### De professional voor aluminium-composiet sandwichplaten.

- ▶ verwisselbare tastrol voor verschillende materiaaldiktes
- ▶ gering gewicht voor licht transport en mobiel gebruik
- ▶ geleidegroef voor geleiderail
- ▶ snelle freesvoortgang voor licht en precies werken dankzij de schijffrees

#### Technische gegevens

Opgenomen vermogen (W)	1.200
Onbelast toerental (min <sup>-1</sup> )	1.900 – 5.200
Freesdiepte (mm)	0 – 9
Max. freesdiameter (mm)	118
aansluiting stofafzuiging Ø (mm)	27/36
gewicht (kg)	5,4



= MMC Electronica Multi-Material-Control

Leveringsomvang	VAP €*	Bestel-Nr.
v-groeffrees 90°, fijninstelling voor de geleiderail, bedieningsgereedschap, zonder geleiderail, in SYSTAINER SYS 4 T-LOC		
<b>PF 1200 E-Plus Alucobond</b> tastrol A4	1.953,00 2.363,13	<b>574321</b>
<b>PF 1200 E-Plus Dibond</b> tastrol D3	1.953,00 2.363,13	<b>574322</b>

\* Vrijblijvende adviesprijzen van de fabrikant. Prijzen kunnen per dealer verschillen.  
Excl. BTW.  
Incl. BTW.

**Freesgereedschap  
vanaf pagina 275**







CM 150



**De kettingsteekmachine: het multitalent voor het maken van steekverbindingen en sleuven.**

- ▶ precieze geleiding door groot vormgegeven zijaanslag met nauwkeurige afstelbaarheid
- ▶ hoog arbeidsvermogen door sterke motor
- ▶ Veelzijdig te gebruiken door het grote assortiment aan steek- en sleuvenkettingen
- ▶ eenvoudige bediening door compacte constructie en gunstig gewicht

**Technische gegevens**

Opgenomen vermogen (W)	2.000
Steekdiepte (mm)	100/150
Instelbereik zijaanslag (mm)	0 - 150
Toerental aandrijftandwiel (min <sup>-1</sup> )	4.250
gewicht (kg)	8,5

Leveringsomvang	VAP €*	Bestel-Nr.
zijaanslag, diepteaanslag, 10 meter aansluitkabel, in doos		
<b>CM 150/28x35x100 A</b> freeskettingset 28 x 35 x 100 A	2.228,00 2.695,88	<b>769535</b>
<b>CM 150/28x40x100 A</b> freeskettingset 28 x 40 x 100 A	2.228,00 2.695,88	<b>769534</b>
<b>CM 150/30x30x125 B</b> freeskettingset 30 x 30 x 125 B	2.367,00 2.864,07	<b>769536</b>
<b>CM 150/28x40x150 A</b> freeskettingset 28 x 40 x 150 A	2.311,00 2.796,31	<b>769537</b>

**Het multitalent voor het uitfrezen.**

Door de compacte constructie en het gunstige gewicht is de kettingfreesmachine CM 150 bijzonder handzaam en daarmee ideaal voor een dakuitbouw, bij de renovatie en sanering van oude gebouwen of het maken van een dakconstructie, wanneer op de bouwplaats nog aanpassingen of nabewerkingen vereist zijn. Met de stabiele en groot vormgegeven zijaanslag kan de kettingfreesmachine ook bij het werken aan een ingebouwde balk of bovenhands veilig worden geleid.

\* Vrijblijvende adviesprijzen van de fabrikant. Prijzen kunnen per dealer verschillen.  
Excl. BTW.  
Incl. BTW.

**Systeemaccessoires  
vanaf pagina 276**



### Het Festool systeem.

Omdat het gewoon beter wordt als het echt past: Dankzij de uitgebreide systeemaccessoires voor boven- en kantenfrezen blijft geen wens onbeantwoord en verloopt het werk snel en soepel. Te beginnen bij de gatenrijen-geleiderail, die ook gebruikt kan worden voor inval- en decoupeerzagen, via perfect afgestemd freesgereedschap tot een grote keuze aan kopieerringen en loopzolen voor zeer diverse toepassingen.



## Frezen

Accessoires en verbruiksmaterialen

Systeemaccessoires

266

Freesgereedschap

277



# Frezen

## Systemaccessoires



OF 1010

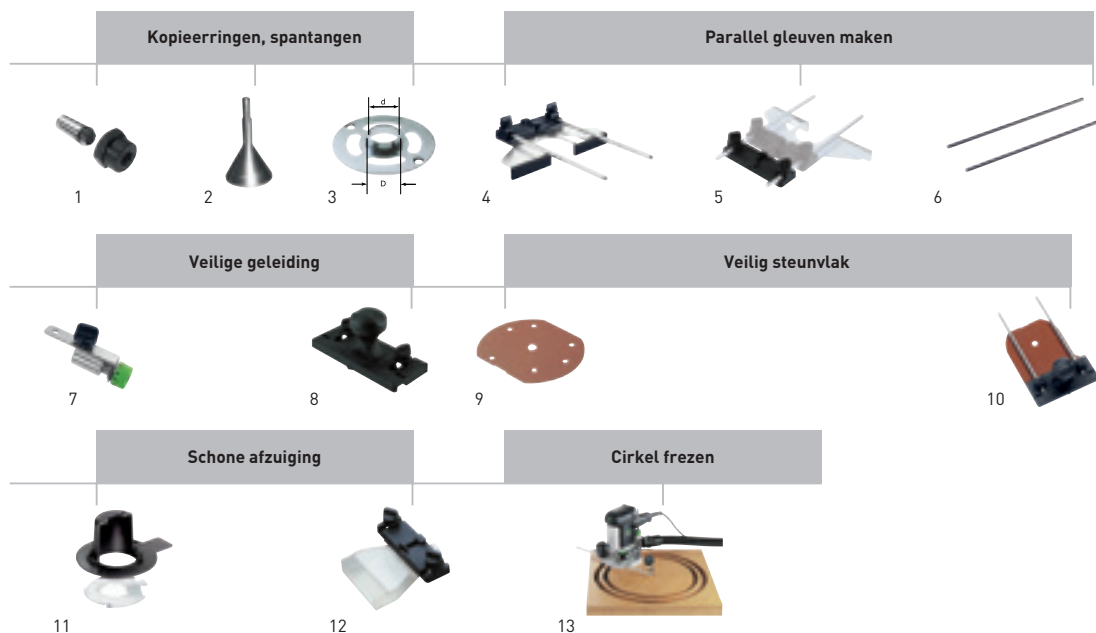

### Accessoires voor bovenfrees OF 1010

Naam	Toelichting	VAP €*	Bestel-Nr.
<b>1 Spantang SZ-D 6/OF 1000</b>	voor MFK/OFK 700, OF 900, OF 1000, OF 1010, KF, met wartelmoer, voor freesas $\varnothing$ 6 mm, blister-verpakking	44,90 54,33	<b>488760</b>
<b>Spantang SZ-D 6,35/OF 1000</b>	voor MFK/OFK 700, OF 900, OF 1000, OF 1010, KF, met wartelmoer, voor freesas $\varnothing$ 6,35 mm (1/4"), blister-verpakking	44,90 54,33	<b>488761</b>
<b>Spantang SZ-D 8/OF 1000</b>	voor MFK/OFK 700, OF 900, OF 1000, OF 1010, KF, met wartelmoer, voor freesas $\varnothing$ 8mm, blister-verpakking	44,90 54,33	<b>488755</b>
<b>2 Centreerdoorn ZD-OF/D 6,35+8</b>	voor Festool bovenfrees, voor schachtopname $\varnothing$ 6,35 mm en 8 mm om de kopieerring te centreren, blister-verpakking	22,60 27,35	<b>492187</b>
<b>3 Kopieerring KR D8,5/VS 600-FZ 6</b>	voor OF 1010, in zak	12,10 14,64	<b>490772</b>
<b>Kopieerring KR-D 10,8/OF 900</b>	voor OF 900, OF 1000, OF 1010, KF, D 10,8 mm, d 7,8 mm, blister-verpakking	10,90 13,19	<b>486029</b>
<b>Kopieerring KR-D 13,8/OF 900</b>	voor OF 900, OF 1000, OF 1010, KF, D 13,8 mm, d 10,8 mm, blister-verpakking	10,90 13,19	<b>484176</b>
<b>Kopieerring KR-D17/OF 900</b>	voor OF 900, OF 1000, OF 1010, KF, D 17 mm, d 14 mm, blister-verpakking	10,90 13,19	<b>486030</b>
<b>Kopieerring KR D17/VS 600-SZ 14</b>	voor OF 1010, in zak	12,10 14,64	<b>490770</b>
<b>Kopieerring KR-D 24/OF 900</b>	voor OF 900, OF 1000, OF 1010, KF, D 24 mm, d 21 mm, blister-verpakking	10,90 13,19	<b>486031</b>
<b>Kopieerring KR D24/VS 600-SZ 20</b>	voor OF 1010, in zak	12,10 14,64	<b>490771</b>
<b>Kopieerring KR-D 27/OF 900</b>	voor OF 900, OF 1000, OF 1010, KF, D 27 mm, d 24 mm, blister-verpakking	10,90 13,19	<b>486032</b>
<b>Kopieerring KR-D 30/OF 900</b>	voor OF 900, OF 1000, OF 1010, KF, D 30 mm, d 27 mm, blister-verpakking	10,90 13,19	<b>486033</b>
<b>Kopieerring KR-D 40/OF 900</b>	voor OF 900, OF 1000, OF 1010, KF, D 40 mm, d 37 mm, blister-verpakking	10,90 13,19	<b>486034</b>
<b>Adapter D 12/M12 OF2000</b>	voor OF 1400, OF 2000, OF 2200, voor frezen met binnenschroefdraad M12x1, in zak	12,50 15,13	<b>487160</b>
<b>4 Zijaanslag SA-OF 1000</b>	voor OF 900, OF 1000, OF 1010, KF, met 2 geleidestangen, in doos	41,70 50,46	<b>489427</b>
<b>5 Fijninstelling voor zijaanslag FE-OF 1000/KF</b>	voor OF 900, OF 1000, OF 1010, KF, voor snel en precies instellen van de zijaanslag, naderhand aan te bouwen, levering zonder zijaanslag en geleidestangen, blister-verpakking	32,70 39,57	<b>483358</b>
<b>6 geleidingsstangen</b>	bij de levering van de OF 1010 inbegrepen		

### Accessoires voor bovenfrees OF 1010

Naam	Toelichting	VAP €*	Bestel-Nr.
<b>7 Fijnstelling voor geleideaanslag FE-FS/OF 1000</b>	voor OF 900, OF 1000, OF 1010, KF, blister-verpakking	24,40 29,52	<b>488754</b>
<b>8 Geleideaanslag FS-OF 1000</b>	compleet met ondersteuning, om de bovenfrees te gebruiken OF900, OF1000, OF 1010 met het geleidingssysteem FS en FS/2, zonder stangen, blister-verpakking	35,80 43,32	<b>488752</b>
<b>9 Pertinax-zool TP-OF</b>	voor OF 900, OF 1000, OF 1010, KF, met middenuitboring Ø 15 mm, blister-verpakking	14,70 17,79	<b>489229</b>
<b>10 Tafelverbreding TV-OF 1000</b>	voor OF 900, OF 1000, OF 1010, KF, ter vergroting van het werkoppervlak bij kantenbewerking, levering zonder geleidestangen, blister-verpakking	37,00 44,77	<b>488756</b>
<b>11 Spaanvanger KSF-OF 1010</b>	voor OF 900, OF 1000, OF 1010, voor het aan twee kanten afzuigen bij bewerking aan beide zijden, doorlaat max. 37 mm, blister-verpakking	19,00 22,99	<b>493180</b>
<b>12 Afzuigkap AH-OF 1000</b>	voor OF 900, OF 1000, OF 1010, KF, voor het verbindingssysteem VS 500 / VS 600 en voor kantenfrees, in doos	21,20 25,65	<b>484453</b>
<b>13 Cirkelgeleider SZ-OF 1000</b>	voor OF 900, OF 1000, OF 1010, KF, voor het frezen van rondingen, cirkels en ornamenten op oppervlakken en aan kanten, cirkel-Ø 153 – 760 mm, blister-verpakking	21,70 26,26	<b>483922</b>

# Frezen

## Systemaccessoires



OF 1400



### Accessoires voor bovenfrees OF 1400

Naam	Toelichting	VAP €*	Bestel-Nr.
<b>1 Kopieerring KR-D 17,0/OF 1400</b>	voor OF 1400, D 17 mm, d 14 mm, blister-verpakking	17,80 21,54	<b>493315</b>
<b>Kopieerring KR-D 24,0/OF 1400</b>	voor OF 1400, D 24 mm, d 21 mm, blister-verpakking	18,20 22,02	<b>492183</b>
<b>Kopieerring KR-D 27,0/OF 1400</b>	voor OF 1400, D 27 mm, d 24 mm, blister-verpakking	18,20 22,02	<b>492184</b>
<b>Kopieerring KR-D 30,0/OF 1400</b>	voor OF 1400, D 30 mm, d 27 mm, blister-verpakking	18,20 22,02	<b>492185</b>
<b>Kopieerring KR-D 40,0/OF 1400</b>	voor OF 1400, D 40 mm, d 37 mm, blister-verpakking	18,20 22,02	<b>492186</b>
<b>Kopieerring KR-D 8,5/OF 1400</b>	voor OF 1400 / VS 600, D 8,5 mm, d 6,5 mm, blister-verpakking	18,20 22,02	<b>492179</b>
<b>Kopieerring KR-D 13,8/OF 1400</b>	voor OF 1400 / VS 600, D 13,8 mm, d 10,8 mm, blister-verpakking	18,20 22,02	<b>492180</b>
<b>Kopieerring KR-D 17,0/OF 1400</b>	voor OF 1400 / VS 600, D 17 mm, d 14 mm, blister-verpakking	18,20 22,02	<b>492181</b>
<b>Kopieerring KR-D 24,0/OF 1400</b>	voor OF 1400 / VS 600, D 24 mm, d 21 mm, blister-verpakking	18,20 22,02	<b>492182</b>
<b>2 Loopzool LA-OF 1400</b>	voor OF 1400, pertinax zool met 20 mm middenboring, reduceert de opening van de bovenfrees op de freesdiameter, max. freesdiameter 37 mm, blister-verpakking	29,70 35,94	<b>492574</b>
<b>3 Zool met spaanderopvang LAS-OF 1400</b>	voor OF 1400, voor het aan twee kanten afzuigen bij bewerking aan beide zijden, zool aan een kant met tafolverbreiding, doorlaat max. 63 mm, in doos	108,00 130,68	<b>493233</b>
<b>4 Afzuigkap AH-OF 1400</b>	voor OF 1400 / VS 600, voor tweezijdig afzuigen, in doos	38,50 46,59	<b>492585</b>
<b>5 Spaanvanger KSF-OF 1400</b>	voor OF 1400, voor het aan twee kanten afzuigen bij bewerking aan beide zijden, blister-verpakking	18,90 22,87	<b>492732</b>
<b>6 Geleideaanslag FS-OF 1400</b>	voor OF 1400, met fijninstelling en afsteunpoot voor de bovenfrees, zonder stangen, in doos	60,80 73,57	<b>492601</b>
<b>7 Spantang SZ-D 6,0/OF 1400/2000/2200</b>	voor OF 1400, OF 2000, OF 2200, voor freesas Ø 6 mm, blister-verpakking	52,90 64,01	<b>494459</b>
<b>Spantang SZ-D 8,0/OF 1400/2000/2200</b>	voor OF 1400, OF 2000, OF 2200, voor freesas Ø 8 mm, blister-verpakking	52,90 64,01	<b>494460</b>
<b>Spantang SZ-D 10,0/OF 1400/2000/2200</b>	voor OF 1400, OF 2000, OF 2200, voor freesas Ø 10 mm, blister-verpakking	52,90 64,01	<b>494461</b>
<b>Spantang SZ-D 12,0/OF 1400/2000/2200</b>	voor OF 1400, OF 2000, OF 2200, voor freesas Ø 12 mm, blister-verpakking	52,90 64,01	<b>494462</b>
<b>Spantang SZ-D 6,35/OF 1400/2000/2200</b>	voor OF 1400, OF 2000, OF 2200, voor freesspindel 6,35 mm, blister-verpakking	52,90 64,01	<b>494463</b>
<b>8 Freeshulp OF-FH 2200</b>	voor OF 900, OF 1000, OF 1010, OF 1400, OF 2000, OF 2200, door de verschuifbare zijden wordt de bovenfrees veilig geleid, in doos	211,20 255,55	<b>495246</b>
<b>9 Zijaanslag SA-OF 1400</b>	voor OF 1400, met fijninstelling en afzuigkap, zonder stangen, in doos	46,00 55,66	<b>492636</b>



OF 2200

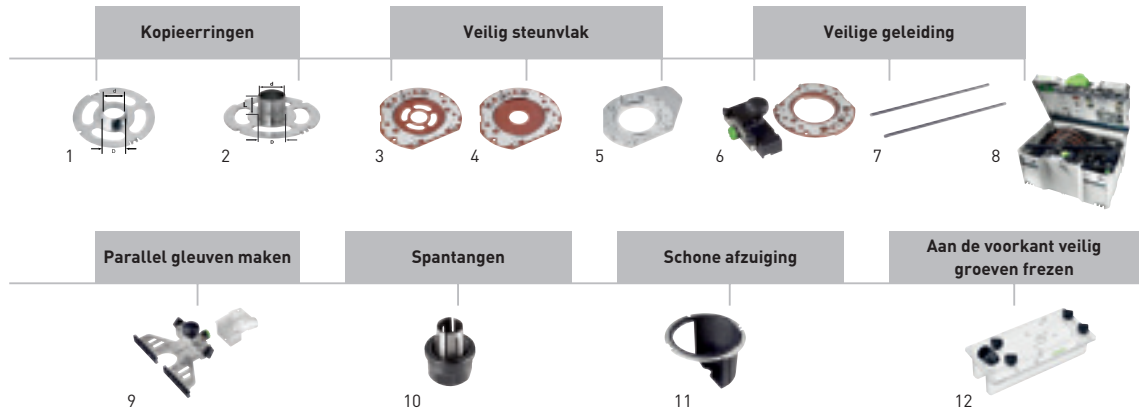

### Accessoires voor de bovenfrees OF 2200

Naam	Toelichting	VAP €*	Bestel-Nr.
<b>1 Kopieerring KR-D 17,0/OF 2200</b>	voor OF 2200, D 17 mm, d 15 mm, blister-verpakking	17,30 20,93	<b>494622</b>
<b>Kopieerring KR-D 24,0/OF 2200</b>	voor OF 2200, D 24 mm, d 22 mm, blister-verpakking	17,30 20,93	<b>494623</b>
<b>Kopieerring KR-D 27,0/OF 2200</b>	voor OF 2200, D 27 mm, d 24 mm, blister-verpakking	17,30 20,93	<b>494624</b>
<b>Kopieerring KR-D 30,0/OF 2200</b>	voor OF 2200, D 30 mm, d 27 mm, blister-verpakking	17,30 20,93	<b>494625</b>
<b>Kopieerring KR-D 40,0/OF 2200</b>	voor OF 2200, D 40 mm, d 37 mm, blister-verpakking	17,30 20,93	<b>494626</b>
<b>Kopieerring KR-D 30,0/21,5/OF 2200</b>	voor OF 2200, extra lange veilig.-kopieerring D30, 21mm hoog, voor gebruik van keermeswissel-frezen N° 497455 en N° 497456 absoluut vereist, D 30 mm, d 27 mm, blister-verpakking	30,60 37,03	<b>497453</b>
<b>2 Adapter KRA-ZOLL/OF 2200</b>	voor OF 2200, adapter voor inch kopieerringen, blister-verpakking	11,90 14,40	<b>494627</b>
<b>3 Loopzool LA-OF 2200 D36 CT</b>	voor OF 2200, voor kopieerringen < 30 mm, met openingen voor een optimale afzuiging, in doos	55,00 66,55	<b>494675</b>
<b>4 Loopzool LA-OF 2200 D36</b>	voor OF 2200, reduceert de opening van de bovenfrees op de freesdiameter, in doos	55,00 66,55	<b>494677</b>
<b>5 Steunstuk AFB-OF 2200</b>	voor OF 2200, steunstukverbreding voor een goede geleiding van de bovenfrees bij de randen van het werkstuk, in doos	65,70 79,50	<b>494682</b>
<b>6 Geleideaanslag FS-OF 2200</b>	voor OF 2200, zonder stangen ST-OF 2200/2, met fijninstelling en steunplaat voor bovenfrees, in doos	118,80 143,75	<b>494681</b>
<b>7 Stang ST-OF 2200/2</b>	voor OF 2200, geleidingsstangen voor zij- en geleideaanslag, blister-verpakking	20,00 24,20	<b>495247</b>
<b>8 Accessoireset ZS-OF 2200 M</b>	voor OF 2200, geleiderail-adapter, zijaanslag met fijninstelling en afzuigkap, geleidingsstangen, kopieerring Ø 17 mm, kopieerring Ø 24 mm, kopieerring Ø 27 mm, kopieerring Ø 40 mm, loopzool D36, loopzool voor kopieerringen, steunstukverbreding, in SYSTAINER SYS 3 T-LOC	393,00 475,53	<b>497655</b>

# Frezen

## Systemaccessoires

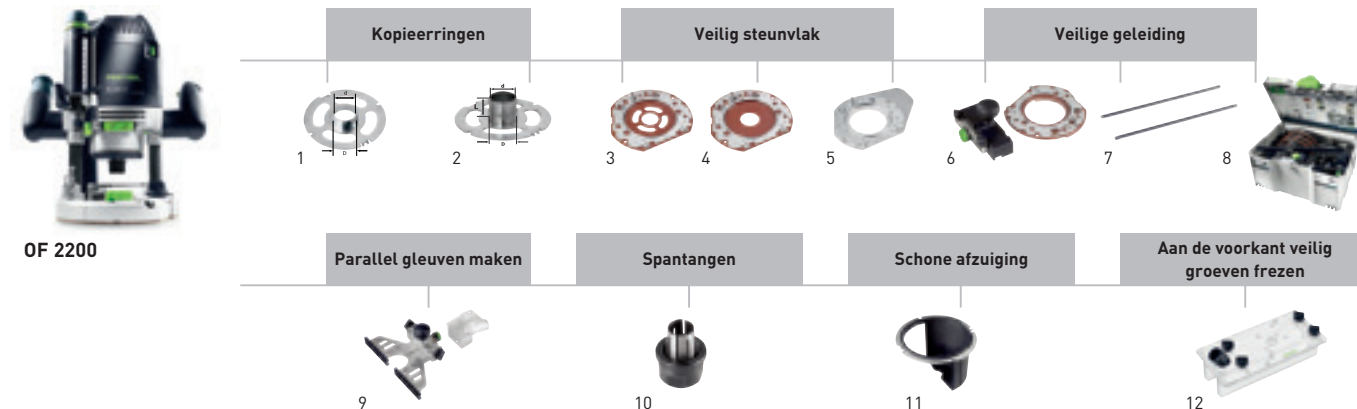

OF 2200

### Accessoires voor de bovenfrees OF 2200

Naam	Toelichting	VAP €*	Bestel-Nr.
<b>9 Zijaanslag SA-OF 2200</b>	voor OF 2200, met fijninstelling en afzuigkap, zonder stangen ST-OF 2200/2, in doos	100,20 121,24	<b>494680</b>
<b>10 Spantang SZ-D 6,0/OF 1400/2000/2200</b>	voor OF 1400, OF 2000, OF 2200, voor freesas Ø 6 mm, blister-verpakking	52,90 64,01	<b>494459</b>
<b>Spantang SZ-D 8,0/OF 1400/2000/2200</b>	voor OF 1400, OF 2000, OF 2200, voor freesas Ø 8mm, blister-verpakking	52,90 64,01	<b>494460</b>
<b>Spantang SZ-D 10,0/OF 1400/2000/2200</b>	voor OF 1400, OF 2000, OF 2200, voor freesas Ø 10 mm, blister-verpakking	52,90 64,01	<b>494461</b>
<b>Spantang SZ-D 12,0/OF 1400/2000/2200</b>	voor OF 1400, OF 2000, OF 2200, voor freesas Ø 12 mm, blister-verpakking	52,90 64,01	<b>494462</b>
<b>Spantang SZ-D 6,35/OF 1400/2000/2200</b>	voor OF 1400, OF 2000, OF 2200, voor freesspindel 6,35 mm, blister-verpakking	52,90 64,01	<b>494463</b>
<b>11 Spaanvangervang KSF-OF 2200</b>	voor OF 2200, voor het aan twee kanten afzuigen bij bewerking aan beide zijden, max. freesdiameter 80 mm, blister-verpakking	39,70 48,04	<b>494670</b>
<b>12 Freeshulp OF-FH 2200</b>	voor OF 900, OF 1000, OF 1010, OF 1400, OF 2000, OF 2200, door de verschuifbare zijden wordt de bovenfrees veilig geleid, in doos	211,20 255,55	<b>495246</b>





OF 1010



OF 1400



OF 2200

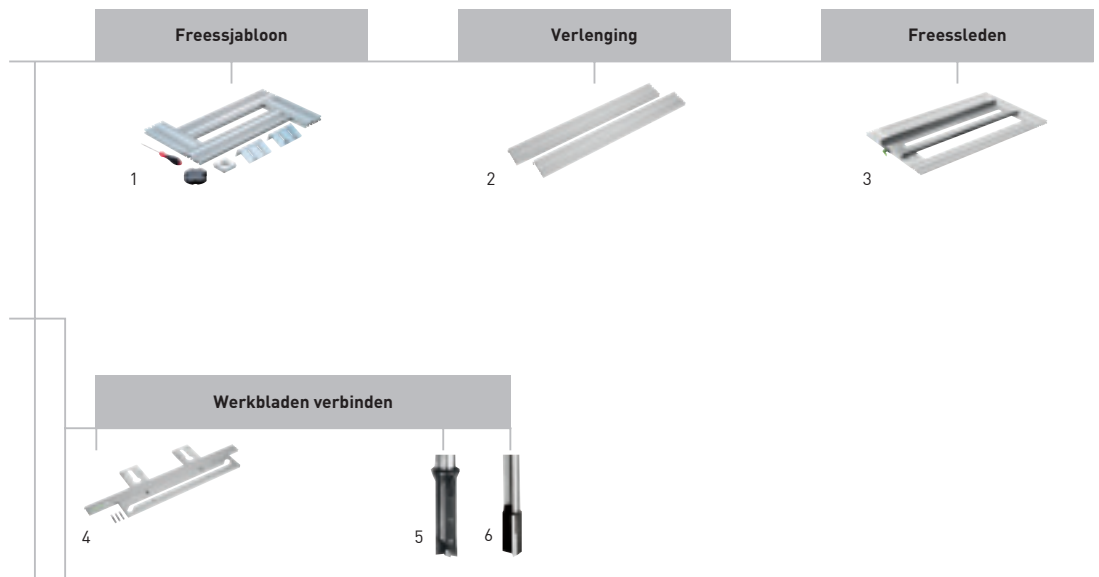

### Accessoires voor multifreessjabloon MFS

Naam	Toelichting	VAP €*	Bestel-Nr.
<b>1 Freessjabloon MFS 400</b>	voor alle bovenfrezen met kopieerring, voor rechthoekige (300 x 100 mm) of ronde (Ø 600 mm) uitfrezingen, 2 x hoekaanslag, kantelbeveiliging, cirkelfreesinset, bedieningsgereedschap, afmeting lengte x breedte 300 x 100 mm, radii 40 – 600 mm, in doos	246,30 298,02	<b>492610</b>
<b>Freessjabloon MFS 700</b>	voor alle bovenfrezen met kopieerring, voor rechthoekige (600 x 300 mm) of ronde (Ø 1200 mm) uitfrezingen, 2 x hoekaanslag, kantelbeveiliging, cirkelfreesinset, bedieningsgereedschap, afmeting lengte x breedte 600 x 300 mm, radii 40 – 1.200 mm, in doos	385,30 466,21	<b>492611</b>
<b>2 Verlengingsprofiel MFS-VP 200</b>	voor verlenging van MFS 400, MFS 700, met schaalaaanduiding, 2 x profiel 200 mm, langverbinder, verpak.inh. 2 st., in doos	91,70 110,96	<b>492722</b>
<b>Verlengingsprofiel MFS-VP 400</b>	voor verlenging van MFS 400, MFS 700, met schaalaaanduiding, 2 x profiel 400 mm, langverbinder, verpak.inh. 2 st., in doos	107,10 129,59	<b>492723</b>
<b>Verlengingsprofiel MFS-VP 700</b>	voor verlenging van MFS 400, MFS 700, met schaalaaanduiding, 2 x profiel 700 mm, langverbinder, verpak.inh. 2 st., in doos	189,10 228,81	<b>492724</b>
<b>Verlengingsprofiel MFS-VP 1000</b>	voor verlenging van MFS 400, MFS 700, met schaalaaanduiding, 2 x profiel 1000 mm, langverbinder, verpak.inh. 2 st., in doos	224,90 272,13	<b>492725</b>
<b>Verlengingsprofiel MFS-VP 2000</b>	voor verlenging van MFS 400, MFS 700, zonder schaalaaanduiding, 2 x profiel 2000 mm, langverbinder, verpak.inh. 2 st., in doos	279,00 337,59	<b>492726</b>
<b>3 Freesleden MFS-FS</b>	voor het uitfrezen van grote oppervlakken, voor MFS 400, MFS 700, bereik 600 mm, diameter kopieerring 30 mm, in doos	138,30 167,34	<b>495648</b>
<b>4 Werkplaatssjabloon APS 900</b>	voor hoek- en platenverbindingen tot 900 mm diepte, voor freesdiameter 14 mm en kopieerring 30 mm, hoekverbindingssjabloon, profiel MFS-VP 1000, 3 x Bout, bedieningsgereedschap, in doos	321,20 388,65	<b>492727</b>
<b>5 Keermes-groeffrees HW schacht 12 mm HW S12 D14/45 WM</b>	voor OF 1400, OF 2200, D 14 mm, NL 45 mm, GL 105 mm, blister-verpakking	222,00 268,62	<b>491110</b>
<b>6 Groeffrees HW schacht 12 mm HW S12 D14/50</b>	D 14 mm, NL 50 mm, GL 100 mm, blister-verpakking	100,90 122,09	<b>491089</b>

# Frezen

## Systemaccessoires



VS 600

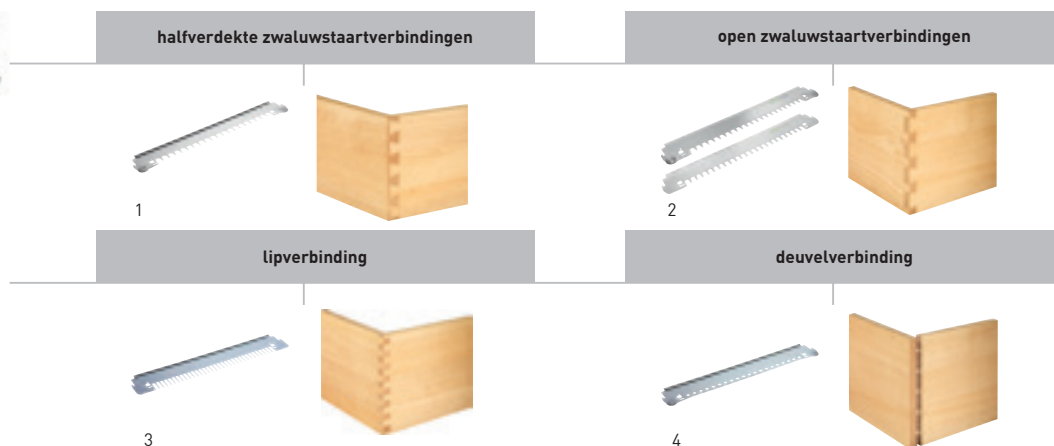

### Freessjablonen en frezen voor het verbindingssysteem VS 600

Naam	Toelichting	VAP €*	Bestel-Nr.
<b>1</b> Zwaluwstaartsjabloon VS 600 SZ 14	voor OF 1010, OF 1400, voor halfverdekte zwaluwstaart-verbinding, staartgrootte 14 mm, kopieerring Ø 17 mm (voor OF 1010), werkstukdikte 14 – 20 mm, in doos	79,80 96,56	<b>488877</b>
Zwaluwstaartfrees HS schacht 8 mm HS S8 D13,8/13,5/15°	voor halfverdekte zwaluwstaartverbindingen SZ 14, D 13,8 mm, NL 13,5 mm, GL 46 mm, alpha 15°, blister-verpakking	24,50 29,65	<b>490991</b>
Zwaluwstaartfrees HW schacht 8 mm HW S8 D13,8/13,5/15°	voor halfverdekte zwaluwstaartverbindingen SZ 14, D 13,8 mm, NL 13,5 mm, GL 46 mm, alpha 15°, blister-verpakking	42,80 51,79	<b>490992</b>
Zwaluwstaartsjabloon VS 600 SZ 20	voor OF 1010, OF 1400, voor halfverdekte zwaluwstaart-verbinding, staartgrootte 20 mm, kopieerring Ø 24 mm (voor OF 1010), werkstukdikte 21 – 28 mm, in doos	79,80 96,56	<b>488878</b>
Zwaluwstaartfrees HS schacht 8 mm HS S8 D20/17/15°	voor halfverdekte zwaluwstaartverbindingen SZ 20, D 20 mm, NL 17 mm, GL 49 mm, alpha 15°, blister-verpakking	36,70 44,41	<b>490995</b>
Zwaluwstaartfrees HW schacht 8 mm HW S8 D20/17/15°	voor halfverdekte zwaluwstaartverbindingen SZ 20, D 20 mm, NL 17 mm, GL 49 mm, alpha 15°, blister-verpakking	48,40 58,56	<b>490996</b>
<b>2</b> Sjabloon-Set VS 600 SZO 14	voor OF 1010, OF 1400, voor de vervaardiging van open zwaluwstaartverbindingen, staartgrootte 14 mm, kopieerring Ø 8,5 mm (voor OF 1010), kopieerring Ø 17 mm (voor OF 1010), werkstukdikte 10 – 14 mm, in doos	137,50 166,38	<b>491152</b>
Zwaluwstaartfrees HW schacht 8 mm HW S8 D14,3/16/10°	voor open zwaluwstaartverbindingen SZO 14, D 14,3 mm, NL 16 mm, GL 50 mm, alpha 10°, blister-verpakking	44,50 53,85	<b>491164</b>
Sjabloon-Set VS 600 SZO 20	voor OF 1010, OF 1400, voor open zwaluwstaart-verbinding, staartgrootte 20 mm, kopieerring Ø 13,8 mm (voor OF 1010), kopieerring Ø 24 mm (voor OF 1010), werkstukdikte 14 – 25 mm, in doos	137,50 166,38	<b>491153</b>
Zwaluwstaartfrees HW schacht 8 mm HW S8 D20/26/10°	voor open zwaluwstaartverbindingen SZO 20, D 20 mm, NL 26 mm, GL 58 mm, alpha 10°, blister-verpakking	51,70 62,56	<b>491165</b>
Spiraalgroeffrees HW schacht 8 mm HW Spi S8 D10/30	voor lipverbinding FZ 10 en open zwaluwstaartverbinding SZO met speciale precisie in de diameter, D 10 mm, NL 30 mm, GL 60 mm, blister-verpakking	71,70 86,76	<b>490980</b>
<b>3</b> Vingerlassjabloon VS 600 FZ 6	voor OF 1010, OF 1400, voor lipverbindingen, lipgrootte 6 mm, kopieerring Ø 8,5 mm (voor OF 1010), werkstukdikte 6 – 10 mm, in doos	71,50 86,52	<b>488879</b>
Spiraalgroeffrees HW schacht 8 mm HW Spi S8 D6/21	voor lipverbinding FZ 6 en open zwaluwstaartverbinding SZO 14 met speciale precisie in de diameter, D 6 mm, NL 21 mm, GL 50 mm, blister-verpakking	58,00 70,18	<b>490978</b>
Spiraalgroeffrees HS schacht 8 mm HS Spi S8 D6/16	voor lipverbinding FZ 6 en open zwaluwstaartverbinding SZO 14 met speciale precisie in de diameter, D 6 mm, NL 16 mm, GL 50 mm, blister-verpakking	28,20 34,12	<b>490944</b>
Vingerlassjabloon VS 600 FZ 10	voor OF 1010, OF 1400, voor lipverbindingen, lipgrootte 10 mm, kopieerring Ø 13,8 mm (voor OF 1010), werkstukdikte 10 – 20 mm, in doos	71,50 86,52	<b>488880</b>
Spiraalgroeffrees HS schacht 8 mm HS Spi S8 D10/30	voor lipverbinding FZ 10 en open zwaluwstaartverbinding SZO met speciale precisie in de diameter, D 10 mm, NL 30 mm, GL 60 mm, blister-verpakking	32,60 39,45	<b>490946</b>
<b>4</b> Verbindingssysteem deuvel-unit voor OF 1010 / 1400 VS 600 DS 32	voor OF 1010, OF 1400, voor de vervaardiging van deuvelverbindingen in het 32 mm rastersysteem, kopieerring Ø 13,8 mm (voor OF 1010), in doos	79,80 96,56	<b>488881</b>
Deuvelboor HW schacht 8 mm HW S8 D5/30 Z	met centreerpunt, D 5 mm, NL 30 mm, GL 53,5 mm, blister-verpakking	27,40 33,15	<b>491066</b>
Deuvelboor HW schacht 8 mm HW S8 D6/30 Z	met centreerpunt, D 6 mm, NL 30 mm, GL 53,5 mm, blister-verpakking	28,20 34,12	<b>491067</b>
Deuvelboor HW schacht 8 mm HW S8 D8/30 Z	met centreerpunt, D 8 mm, NL 30 mm, GL 53,5 mm, blister-verpakking	29,40 35,57	<b>491068</b>
Deuvelboor HW schacht 8 mm HW S8 D10/30 Z	met centreerpunt, D 10 mm, NL 30 mm, GL 53,5 mm, blister-verpakking	32,60 39,45	<b>491069</b>



Gatenrijstelsysteem

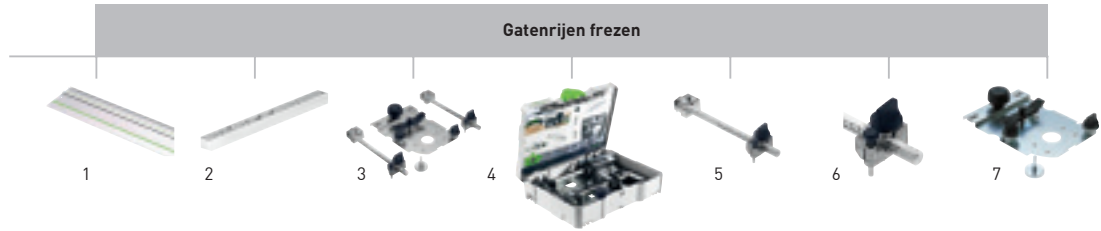

Systeem voor de bewerking van randen

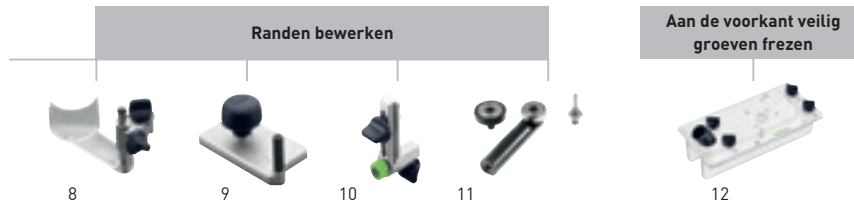

### Accessoires voor gatenrijen- en kantenbewerkingssysteem

Naam	Toelichting	VAP €*	Bestel-Nr.
<b>1 Geleiderail FS 1400/2-LR 32</b>	met gatenreeks, lengte 1.400 mm, in doos	111,80 135,28	<b>496939</b>
<b>Geleiderail FS 2424/2-LR 32</b>	met gatenreeks, lengte 2.424 mm, in doos	272,20 329,36	<b>491622</b>
<b>2 Lengteaanslag LA-LR 32 FS</b>	plaatst het eerste gat van de geleiderail met gatenrijen op 9,5, 16 of 32 mm van de rand v.h. werkstuk, verpak.inh. 2 st., blister-verpakking	39,40 47,67	<b>496938</b>
<b>3 Gatenrij-set LR 32 Set</b>	voor gebruik bij de bovenfrees OF 900, OF 1000, OF 1010, OF 1400 in het gatenrijstelsysteem FS-LR32, voor gebruik met gatenrij-geleiderails, geleideplaat, centreerdoorn, 2 x zijaanslag, 2 x lengte-aanslag, in doos	224,20 271,28	<b>583290</b>
<b>4 Gatenrij-boorset LR 32-SYS</b>	voor OF 900, OF 1000, OF 1010, OF 1400, voor gebruik met gatenrij-geleiderails, geleideplaat, centreerdoorn, bedieningsgereedschap, HW-beslagboor Ø 35 mm, HW deувelboor Ø 5 mm (dakvorm), HW deувelboor Ø 5 mm (met centreerpunt en voorsnijder), 2 kantaanslagen met aanslagruiter, schroefklem FSZ 120, 2 x lengte-aanslag, in SYSTAINER SYS 1 T-LOC	439,20 531,43	<b>584100</b>
<b>5 Zijaanslag SA-LR 32</b>	met aanslagruiter, voor het evenwijdig instellen aan de geleiderail, in doos	63,90 77,32	<b>485758</b>
<b>6 Aanslagruiter AR-LR 32</b>	voor OF 900, OF 1000, OF 1010, OF 1400, voor zijaanslag, in doos	24,60 29,77	<b>485759</b>
<b>7 Geleideplaat FP-LR 32</b>	voor gebruik bij de bovenfrees OF 900, OF 1000, OF 1010, OF 1400 in het gatenrijstelsysteem FS-LR32, centreerdoorn, in doos	127,10 153,79	<b>494340</b>
<b>8 Bescherming tegen stof en spanen SF-OF</b>	voor OF 900, OF 1000, OF 1010, KF, blister-verpakking	32,30 39,08	<b>486242</b>
<b>9 Omlijmplaat UP-OF</b>	voor OF 900, OF 1000, OF 1010, KF, hoekarm WA-OF en de plaat voor omlijmingen UP-OF zijn nodig voor het vlakfrezen van uitstekende omlijmingen van massief hout, blister-verpakking	61,90 74,90	<b>486058</b>
<b>10 Hoekarm WA-OF</b>	voor OF 900, OF 1000, OF 1010, OF 1400, KF, is samen met kopieertastset KT-OF nodig voor het kopiëren van werkstukken, blister-verpakking	36,30 43,92	<b>486052</b>
<b>11 Kopieertast-set KT-OF</b>	voor OF 900, OF 1000, OF 1010, OF 1400, KF, kopieertastset KT-OF en hoekarm WA-OF zijn nodig voor het kopiëren van werkstukken, blister-verpakking	75,60 91,48	<b>486534</b>
<b>12 Freeshulp OF-FH 2200</b>	voor OF 900, OF 1000, OF 1010, OF 1400, OF 2000, OF 2200, door de verschuifbare zijden wordt de bovenfrees veilig geleid, in doos	211,20 255,55	<b>495246</b>

# Frezen

## Systemaccessoires



OFK 500



OFK 700



MFK 700

Veilige geleiding



1

Spantang



2

Veilige geleiding



3

Parallel gleuven maken



4

### Accessoires voor kantenfrees OFK 500, OFK 700, module-kantenfrees MFK 700

Naam	Toelichting	VAP €*	Bestel-Nr.
1 Freestafel FT 0°	voor freesbewerkingen onder de juiste hoek, in doos	100,20 121,24	<b>491427</b>
2 Spantang SZ-D 6/OF 1000	voor MFK/OFK 700, OF 900, OF 1000, OF 1010, KF, met wartelmoer, voor freesas Ø 6 mm, blister-verpakking	44,90 54,33	<b>488760</b>
Spantang SZ-D 6,35/OF 1000	voor MFK/OFK 700, OF 900, OF 1000, OF 1010, KF, met wartelmoer, voor freesas Ø 6,35 mm (1/4"), blister-verpakking	44,90 54,33	<b>488761</b>
Spantang SZ-D 8/OF 1000	voor MFK/OFK 700, OF 900, OF 1000, OF 1010, KF, met wartelmoer, voor freesas Ø 8mm, blister-verpakking	44,90 54,33	<b>488755</b>
3 Freestafel FT-MFK 700 1,5° Set	voor MFK/OFK 700, loopzool, afzuigkap, in doos	140,10 169,52	<b>495165</b>
4 Zijaanslag SA-MFK 700	voor MFK 700, met fijninstelling, afzuigkap, 2 x geleidingsstangen, in doos	59,10 71,51	<b>495182</b>



PF 1200

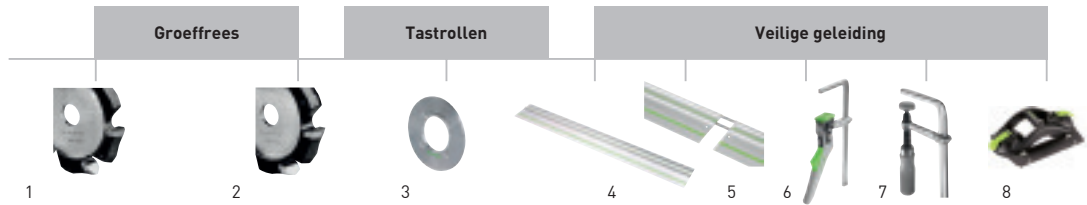

OF 1010

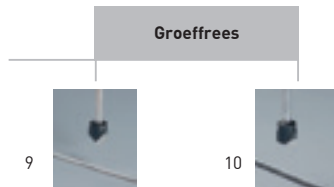

### Accessoires voor platenfrees PF 1200, bovenfrees OF 1010

Naam	Toelichting	VAP €*	Bestel-Nr.
1 V-groeffrees HW 118x14-90°/Alu	D 118 mm, alpha 90°, blister-verpakking	422,80 511,59	491470
2 V-groeffrees HW 118x18-135°/Alu	D 118 mm, alpha 135°, blister-verpakking	477,90 578,26	491471
3 Tastrol voor platenfrees alu-composietplaten D2	plaatdikte 2 mm, blister-verpakking	35,30 42,71	491542
Tastrol voor platenfrees alu-composietplaten D3	plaatdikte 3 mm, blister-verpakking	35,30 42,71	491543
Tastrol voor platenfrees alu-composietplaten D4	plaatdikte 4 mm, blister-verpakking	35,30 42,71	491544
Tastrol voor platenfrees alu-composietplaten D6	plaatdikte 6 mm, blister-verpakking	35,30 42,71	491545
Tastrol voor platenfrees alu-composietplaten A3	plaatdikte 3 mm, blister-verpakking	35,30 42,71	491538
Tastrol voor platenfrees alu-composietplaten A4	plaatdikte 4 mm, blister-verpakking	35,30 42,71	491539
Tastrol voor platenfrees alu-composietplaten A6	plaatdikte 6 mm, blister-verpakking	35,30 42,71	491540
4 Geleiderails	vanaf pagina 400		
5 Verbindingsstuk FSV	voor het verbinden van twee geleiderails voor lange werkstukken, verpak.inh. 1 st., blister-verpakking	16,60 20,09	482107
6 Snelspanklem FS-HZ 160	voor FS/2, MFT, volledig stalen uitvoering, spanbreedte 160 mm, blister-verpakking	51,90 62,80	491594
7 Schroefklem FSZ 120	voor FS/2, MFT, volledig stalen uitvoering, spanbreedte 120 mm, verpak.inh. 2 st., blister-verpakking	37,70 45,62	489570
Schroefklem FSZ 300	voor FS/2, MFT, volledig stalen uitvoering, spanbreedte 300 mm, verpak.inh. 2 st., blister-verpakking	46,40 56,14	489571
8 dubbele FS zuignap	vanaf pagina 401		
9 V-groeffrees HW schacht 8 mm HW S8 D18-90° (Alu)	D 18 mm, NL 8 mm, GL 59 mm, alpha 90°, blister-verpakking	71,70 86,76	491444
10 V-groeffrees HW schacht 8 mm HW S8 D18-135° (Alu)	D 18 mm, NL 3,3 mm, GL 59 mm, alpha 135°, blister-verpakking	71,70 86,76	491443

# Frezen

## Systemaccessoires



CM 150

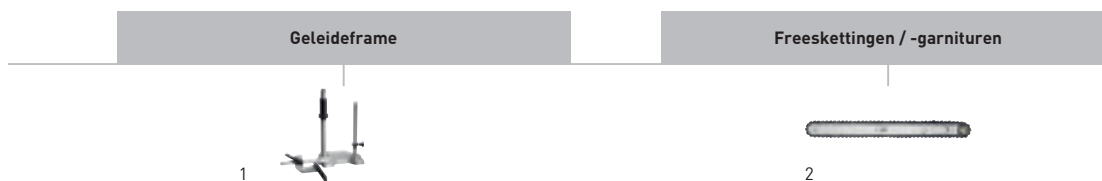

### Accessoires voor kettingfreesmachine CM 150

Naam	Toelichting	VAP €*	Bestel-Nr.
<b>1 Geleideframe GM 145</b>	voor kettinggarnituren 100-150 mm lang, voor het tillen, gasdrukveer, diepteaanslag, zijaanslag, steekdiepte bij freesketting 100: 95 mm, steekdiepte bij freesketting 125: 120 mm, steekdiepte bij freesketting 150: 145 mm, zijaanslag instelbaar 5 – 150 mm, gewicht 4,8 kg, in doos	521,50 631,02	<b>769541</b>
<b>2 Freeskettinggarnituur MF-CM 28x35x100 A</b>	voor CM 150, CMP 150, steekbreedte – resp. kettingbreedte 28 mm, lengte van de steeksneede 35 mm, diepte van de steeksneede 100 mm, in doos	773,70 936,18	<b>769547</b>
<b>Freeskettinggarnituur MF-CM 28x40x100 A</b>	voor CM 150, CMP 150, steekbreedte – resp. kettingbreedte 28 mm, lengte van de steeksneede 40 mm, diepte van de steeksneede 100 mm, in doos	754,10 912,46	<b>769548</b>
<b>Freesketting MC-CM 28x35/40x100 A</b>	voor freeskettingset MF-CM 28 x 35/40 x 100 A, MF-CMP 28 x 35/40 x 100 A, aparte freesketting voor garnituur, lengte van de steeksneede 35 mm, diepte van de steeksneede 100 mm, in doos	346,10 418,78	<b>769551</b>
<b>Freeskettinggarnituur MF-CM 28x40x150 A</b>	voor CM 150, CMP 150, steekbreedte – resp. kettingbreedte 28 mm, lengte van de steeksneede 40 mm, diepte van de steeksneede 150 mm, in doos	835,90 1.011,44	<b>769549</b>
<b>Freesketting MC-CM 28x40x150 A</b>	voor freeskettingset MF-CM 28 x 40 x 150 A, MF-CMP 28 x 40 x 150 A, aparte freesketting voor garnituur, lengte van de steeksneede 40 mm, diepte van de steeksneede 150 mm, in doos	368,50 445,89	<b>769552</b>
<b>Freeskettinggarnituur MF-CM 30x30x125 B</b>	voor CM 150, CMP 150, steekbreedte – resp. kettingbreedte 28 mm, lengte van de steeksneede 30 mm, diepte van de steeksneede 125 mm, in doos	882,60 1.067,95	<b>769550</b>
<b>Freesketting MC-CM 30x30x125 B</b>	voor freeskettingset MF-CM 30 x 30 x 125 B, MF-CMP 30 x 30 x 125 B, aparte freesketting voor garnituur, lengte van de steeksneede 30 mm, diepte van de steeksneede 125 mm, in doos	467,80 566,04	<b>769553</b>

Onvoorwaardelijke kwaliteit verdraagt geen compromissen. Daarom raadt Festool voor alle Festool frezen ook het originele Festool freesgereedschap aan. Vervaardigd met dezelfde zorg als de machines zelf. Van bijzonder hoogwaardig staal en zeer slijtvast hardmetaal. Met snijmessen die zich onderscheiden door hun hoge microkorrelkwaliteit en -dichtheid. En met hun optimale snijgeometrie voor eersteklas resultaten en de hoogste standtijden.

### Het optimale materiaal voor elke toepassing

#### HW Freesjes van hardmetaal

Voor het bewerken van hardhout, plaatmateriaal en kunststof zijn HW frezen uitermate geschikt.

#### HS Freesjes speciaal voor zachte houtsoorten

Voor het frezen van zacht materiaal, zoals bijv. vuren- en grenenhout is dit mechanische en thermisch belastbare staal ideaal.

#### Tip

Voor het optimale freesbeeld moeten de frezen altijd zo diep mogelijk worden ingespannen, in ieder geval tot de minimale inspanmarkering op de freeschacht.

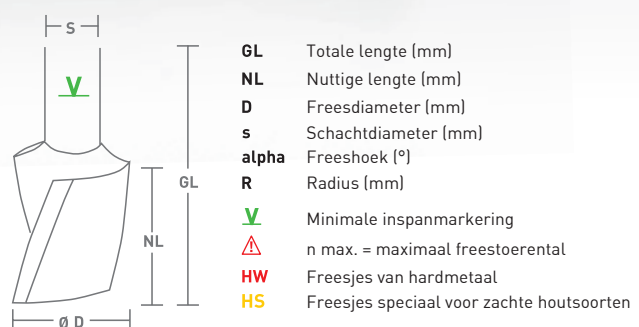

# Uitstekend in frezen – het Festool freessgereedschap.

Met het freessgereedschap van Festool kunt u vele toepassingen veilig en optimaal uitvoeren. Machines, frezen en nuttige accessoires – uitstekend in één hand.

#### Schijfgroeffrees

vanaf pagina 294

---



#### Deuvelboren

vanaf pagina 295

---



#### Beslagboren

vanaf pagina 294

---

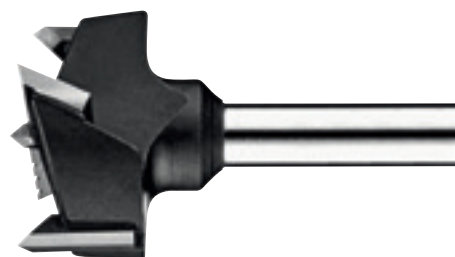

#### Spiraalgroeffrees

vanaf pagina 282

---



#### Groeffrezen

vanaf pagina 280

---







**Keermes-groeffrees**  
vanaf pagina 283



**Systeem frees OFK 500**  
vanaf pagina 302

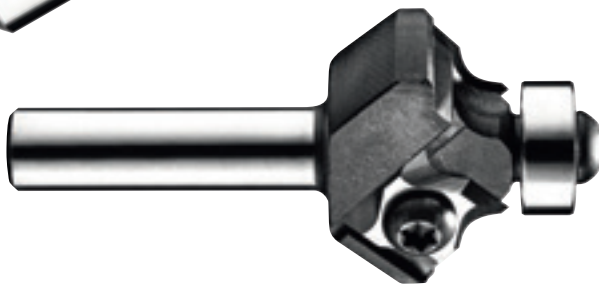

**Keermes-afrondfrees**  
vanaf pagina 301



**Sponningkop en freesspindel**  
vanaf pagina 294

**Speciale frees voor minerale grondstoffen**  
vanaf pagina 304

# Frezen

## Freessgereedschap

### Groeffrees

**HW**  
s = 8

#### Groeffrees HW, massief hardmetaal met basissnijkant, schacht 8 mm



D	NL	GL	VAP €*	Bestel-Nr.
3	6	45	35,00 42,35	<b>490952</b>
4	10	45	35,00 42,35	<b>490953</b>
5	12	45	35,70 43,20	<b>490954</b>
6	14	55	36,50 44,17	<b>490955</b>
7	17	55	38,40 46,46	<b>490956</b>
8	20	55	39,40 47,67	<b>490957</b>
8	30	60	45,00 54,45	<b>491647</b>

#### Geen compromissen.

De afgeschuinde hardmetalen kopsnede biedt een verhoogde levensduur bij het frezen in plaatmaterialen

**HW**  
s = 8

#### Groeffrees HW met basissnijkant, schacht 8 mm



\*\* voor lipverbindingen met Festool VS 600, met bijzondere precisie in de diameter

D	NL	GL	VAP €*	Bestel-Nr.
9	23	55	33,00 39,93	<b>490958</b>
10	20	60	33,30 40,29	<b>490959</b>
10	25	60	36,10 43,68	<b>490960 **</b>
10	30	60	39,00 47,19	<b>491648</b>
11	20	60	36,70 44,41	<b>490961</b>
12	20	60	37,70 45,62	<b>490962</b>
12	30	60	41,20 49,85	<b>491649</b>
13	20	60	39,40 47,67	<b>490963</b>
14	20	60	40,00 48,40	<b>490964</b>
15	20	60	42,80 51,79	<b>490965</b>
16	20	60	47,00 56,87	<b>490966</b>
16	30	65	48,00 58,08	<b>490967</b>
18	20	60	50,10 60,62	<b>490968</b>
18	30	65	50,50 61,11	<b>490969</b>
19	20	60	51,10 61,83	<b>490970</b>
20	20	60	51,40 62,19	<b>490971</b>
20	30	65	52,80 63,89	<b>490972</b>
22	20	60	54,90 66,43	<b>490973</b>
24	20	60	58,30 70,54	<b>490974</b>
25	20	60	64,50 78,05	<b>490975</b>
30	20	60	71,70 86,76	<b>490976</b>

#### Hoge standtijd, ook bij de materiaalinval.

Wie bij het boren of frezen van groeven, sponningen en langgaten heel gemakkelijk de beste freesresultaten wil behalen, is met de HW groeffrees uitstekend uit. Hij werkt precies, vergemakkelijkt het boren en heeft een lange levensduur.

#### Ingezet boorsnijvlak.

Na 60 boorgaten in het keukenblad (30 mm diep): het snijvlak vertoont slechts lichte gebruikssporen.



#### Geslepen boorsnijvlak.

Na 60 boorgaten in het keukenblad (30 mm diep): stompe snijvlakken.



### Groeffrees

**HW**  
s = 12

#### Groeffrees HW met basissnijkant, schacht 12 mm



D	NL	GL	VAP €*	Bestel-Nr.
10	35	90	63,80 77,20	<b>491086</b>
12	40	90	66,70 80,71	<b>491087</b>
13,2	35	85	84,60 102,37	<b>493789</b>
14	40	85	78,80 95,35	<b>491088</b>
14	50	100	100,90 122,09	<b>491089</b>
15	35	85	94,80 114,71	<b>493790</b>
16	45	90	81,50 98,62	<b>491090</b>
16	60	100	103,80 125,60	<b>491091</b>
18	45	90	87,40 105,75	<b>491092</b>
20	45	90	91,90 111,20	<b>491093</b>
22	45	90	98,60 119,31	<b>491094</b>
24	45	90	103,80 125,60	<b>491095</b>
30	35	90	138,80 167,95	<b>491096</b>

#### HW groeffrees „Schall-Ex“ en „Planet“.

De ideale oplossing voor iedereen die ter plekke automatische deurdichtingen willen inzetten.

#### Nuttige maten afdichtingen

Dichting	Breedte (mm)	Diepte	Freestype
Planet HS	13,1	30	①
Schall-Ex L	14,8	32	②
Schall-Ex RD	14,8	28	②
Warmte-isolatie	12,0	40	③
Dubbele dichting	12,0	40	③
Schall-Ex Ultra	19,7	30	④

**HS**  
s = 8

#### Groeffrees HS enkelsnijdend, met basissnijkant, schacht 8 mm

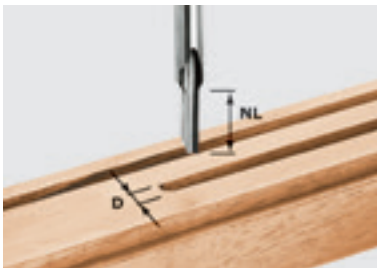

D	NL	GL	VAP €*	Bestel-Nr.
3	8	45	17,20 20,81	<b>490941</b>
4	15	48	17,20 20,81	<b>490942</b>
5	12	50	17,20 20,81	<b>490943</b>

# Frezen

## Freessgereedschap

### Freessbox, spiraalgroeffrees

#### Freessbox



	VAP €*	Bestel-Nr.
<b>Leveringsomvang freessbox</b>		
kantenfrees HW D12,7/NL25 KL,	245,40	<b>498979</b>
deuvelboor HW D5 x 30 Z,	296,93	
groeffrees HW D10/20 met boorsnijder,		
groeffrees HW D18/30 met boorsnijder,		
afrondfrees HW D16,7/R2 KL,		
afrondfrees HW D25,5 R6,3 KL,		
afrondfrees HW D31,7 R9,5 KL,		
fasefrees HW D36/45° KL,		
schijfgroeffrees HW D40 x 4,		
freesspindel voor schijfgroeffrees KL 16,		
zwaluwstaartfrees HW D13,8/15°		

#### Freess-set voor de professional.

De freessbox bevat elf frezen voor de belangrijkste en meest voorkomende toepassingen. Hierdoor ontstaat een prijsvoordeel ten opzichte van de losse koop. In de freess-set worden de afzonderlijke frezen overzichtelijk en veilig in een transparante freessbox bewaard.

**HS**  
s = 8

#### Spiraalgroeffrees HS met basissnijkant, schacht 8 mm

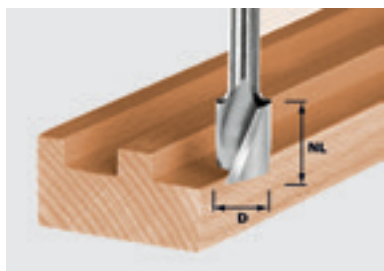

\*\* voor lipverbindingen met Festool VS 600, met bijzondere precisie in de diameter

D	NL	GL	VAP €*	Bestel-Nr.
6	16	50	28,20	<b>490944</b> **
			34,12	
8	19	50	21,70	<b>490945</b>
			26,26	
10	30	60	32,60	<b>490946</b> **
			39,45	
12	20	52	26,80	<b>490947</b>
			32,43	
14	20	52	29,40	<b>490948</b>
			35,57	
16	20	52	32,60	<b>490949</b>
			39,45	
18	25	57	37,70	<b>490950</b>
			45,62	
20	25	57	40,50	<b>490951</b>
			49,01	

#### De multitalenten.

De HS spiraalgroeffrees en de HW spiraalgroeffrees van massief hardmetaal: met een snelle voorwaartse beweging om groeven, sponningen en langgaten te frezen, te boren en kopieerfreesswerk uit te voeren. De freesspanen worden door de spiraalsnijkant optimaal weggezogen, waardoor de groef altijd schoon blijft.



Spiraalgroeffrees, keermes-groeffrees

HW  
s = 8

Spiraalgroeffrees HW massief hardmetaal met basissnijkant, schacht 8 mm

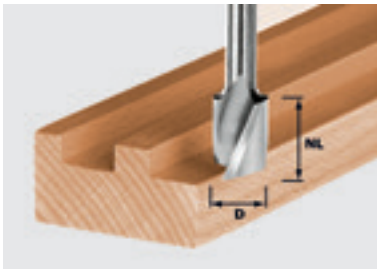

D	NL	GL	VAP €*	Bestel-Nr.
4	10	45	55,00 66,55	<b>490977</b>
6	21	50	58,00 70,18	<b>490978</b>
8	25	55	61,50 74,42	<b>490979</b>
10	30	60	71,70 86,76	<b>490980</b>

HW  
s = 8

Kopsnijdende enkelzijdige keermes-groeffrees HW, schacht 8 mm



D	NL	GL	VAP €*	Bestel-Nr.
8	20	50	111,30 134,67	<b>491078</b>
10	25	55	112,80 136,49	<b>491079</b>
12	30	61	115,90 140,24	<b>491080</b>
14	30	66	131,00 158,51	<b>492715</b>
16	30	70	127,90 154,76	<b>492716</b>
18	30	70	135,20 163,59	<b>492717</b>

Accessoires voor keermes-groeffrees HW enkelsnedig met kopsnijkant, As 8 mm

Reservemes HW-WP 20x4,1x1,1 (4x) voor frees 491078	52,80 63,89	<b>491386</b>
Reservemes HW-WP 25x5,5x1,1 (4x) voor frees 491079	55,70 67,40	<b>491387</b>
Reservemes HW-WP 30x5,5x1,1 (4x) voor frees 491080, 492715	58,60 70,91	<b>491388</b>
Reservemes HW-WP 30x12x1,5 (4x) voor frees 492716, 492717, 491081, 491120, hoofdplaat	71,70 86,76	<b>491393</b>
Reservemes HW-WP 7,6x12x1,5 (4x) voor frees 492716, 492717, 491081, 491120 voorsnijder	48,40 58,56	<b>491390</b>

Zijn efficiëntie spreekt voor zich.

De keermessen zorgen voor gelijk-blijvende freesafmetingen en precisie – geheel zonder bij te scherpen. Met snelle snijvlakwisseling voor altijd scherp freesgereedschap en een hoge efficiency, omdat het keermes kan worden gedraaid.



HW  
s = 12

Kopsnijdende enkelzijdige keermes-groeffrees HW, schacht 12 mm

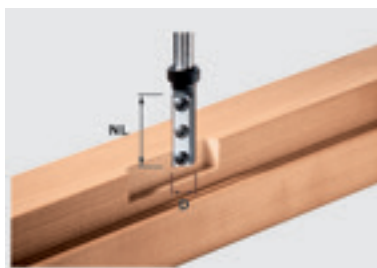

D	NL	GL	VAP €*	Bestel-Nr.
16	50	110	225,10 272,37	<b>497454</b>

Accessoires voor keermes-groeffrees HM enkelsnedig met kopsnijkant, schacht 12 mm

Keermessen Wepla Set D 16 2+2 reserveset keermessen voor frees 497454	50,10 60,62	<b>497458</b>
---	----------------	---------------

# Frezen

## Freessgereedschap

### Keermes-groeffrees

HW  
KN

#### Kopsnijdende enkelzijdige keermes-groeffrees HW, directe conusopname

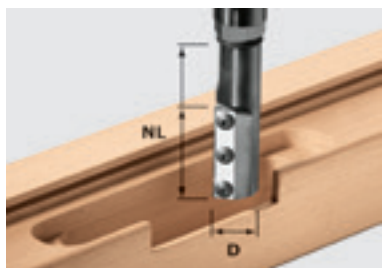

D	NL	GL	VAP €*	Bestel-Nr.
20	50	110	238,70 288,83	<b>497455</b>
24	50	117	249,40 301,77	<b>497456</b>

#### Accessoires voor keermes-groeffrees HW enkelsnedig met kopsnijkant, directe conusopname

<b>Reservemes Wepla Set D 20 2+2</b>	55,00	<b>497568</b>
reserveset keermessen voor freesmachine 497455	66,55	
<b>Reservemes Wepla Set D 24 2+2</b>	51,30	<b>497569</b>
reserveset keermessen voor frees 497456	62,07	
<b>Kopieerring KR-D 30,0/21,5/OF 2200</b>	30,60	<b>497453</b>
voor OF 2200, extra lange veilig.-kopieerring D30, 21mm hoog, voor gebruik van keermeswisselfrezen N° 497455 en N° 497456 absoluut vereist, D 30 mm, d 27 mm	37,03	

#### Voor tochtstrips in ramen en deuren.

Extra lange keermeswisselfrees voor extreme freesdieptes, met directe conusopname bij Ø 20 en 24 mm. Voor zeker werken in combinatie met de bovenfrees OF 2200 en de nieuwe, extra lange kopieerring (bestelnr. 497453).



### Stappenfrees, rondprofielfrees, halfrondprofielfrees

#### HW s = 12 Stappenfrees HW, schacht 12 mm



D1	D2	NL	T1	VAP €*	Bestel-Nr.
16,3	12,3	14	9,3	106,90 129,35	<b>492713</b>
20,3	12,3	14	6	112,60 136,25	<b>492714</b>

#### Perfect gecombineerd met de frees-hulp.

Met de stappenfrees en de Festool frees-hulp kunnen gleuven in ramen en huisdeuren zonder kantelen en trillen snel en exact in de sponning worden gefreesd.

#### HW s = 8 Kwartrondprofielfrees HW, schacht 8 mm

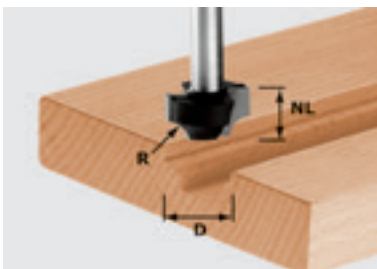

D	NL	GL	R	VAP €*	Bestel-Nr.
17	10	40	3	55,00 66,55	<b>491004</b>
23	13	45	6	61,50 74,42	<b>491007</b>

#### Voor de decoratieve vormgeving van het front van panelen

Door de afgeschuinde kopsnijkant is het mogelijk midden in een meubelfront in te vallen.

#### HW s = 8 Halfrondprofielfrees HW met kogellageraanloopring, schacht 8 mm

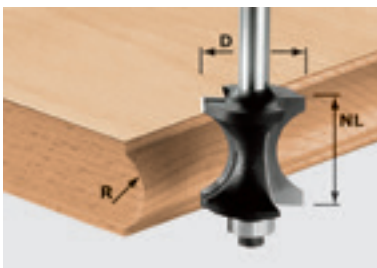

D	NL	GL	R	VAP €*	Bestel-Nr.
27	28	70	12	86,20 104,30	<b>491139</b>

#### Accessoires voor halfrondprofielfrees HW

<b>Aanloopkogellager D12,7 (2x)</b>	15,40	<b>491383</b>
Verpak.inh. 2 st., Diameter 12,7 mm	18,63	

#### Geen half werk.

Bij het bewerken van zijkanten van platen doet de HW halfrondprofielfrees al het werk. Hij is optimaal afgestemd op 28 mm dikke fineerplaten. Het aanloopkogellager leidt de frees direct naar de sjabloon en zorgt ervoor dat ook gebogen onderdelen kunnen worden geprofileerd.

# Frezen

## Freessgereedschap

### Afrondfrees, afrond-/fasefrees

**HW**  
s = 8

#### Afrondfrees HW met kogellageraanloopring, schacht 8 mm



\*\* met kogellager Ø 12,7 mm en Ø 9,5 mm in leveringsomvang

D	NL	GL	R	VAP €*	Bestel-Nr.
16,7	9	49	2	59,30 71,75	<b>491009</b>
19,1	10	50	3	60,20 72,84	<b>491010 **</b>
20,7	11	51	4	60,80 73,57	<b>491011 **</b>
22,7	12	52	5	61,50 74,42	<b>491012 **</b>
25,5	13,5	54	6,35	63,00 76,23	<b>491013 **</b>
28,7	15	55	8	65,30 79,01	<b>491014 **</b>
31,7	16,5	56	9,5	67,90 82,16	<b>491015 **</b>
38,1	19	59	12,7	74,80 90,51	<b>491016 **</b>
42,7	22	62	15	79,10 95,71	<b>491017 **</b>

#### Accessoires voor afrondfrees HW

<b>Aanloopkogellager D12,7 (2x)</b>	15,40	<b>491383</b>
Diameter 12,7 mm, Verpak.inh. 2 st.	18,63	
<b>Aanloopkogellager D 9,53 (2x)</b>	27,60	<b>491382</b>
Diameter 9,53 mm, Verpak.inh. 2 st.	33,40	

Eén stuk gereedschap – dubbel voordeel.



met kogellager Ø 12,7 mm om af te ronden.



met kogellager Ø 9,5 mm om te profielrezen.

**HW**  
s = 12

#### Afrondfrees HW met kogellageraanloopring, schacht 12 mm



D	NL	GL	R	VAP €*	Bestel-Nr.
63	32	82	25	145,60 176,18	<b>491107</b>

#### Accessoires voor afrondfrees HW

<b>Aanloopkogellager D12,7 (2x)</b>	15,40	<b>491383</b>
Diameter 12,7 mm, Verpak.inh. 2 st.	18,63	
<b>Aanloopkogellager D 9,53 (2x)</b>	27,60	<b>491382</b>
Diameter 9,53 mm, Verpak.inh. 2 st.	33,40	

**HW**  
s = 8

#### Afrond-fasefrees HW met kogellageraanloopring, schacht 8 mm



D	NL	GL	R	alpha	VAP €*	Bestel-Nr.
17,5	19	61	6	15	86,20 104,30	<b>491134</b>
23,1	19	60	6	30	90,70 109,75	<b>491135</b>
31,4	18,5	60	6	45	94,90 114,83	<b>491136</b>

#### Accessoires voor afrond-/fasefrees HW, As 8 mm

<b>Aanloopkogellager D17,5/15° (2x)</b>	39,80	<b>491403</b>
voor frees 491134, alpha 15°, D 17,5 mm, Verpak.inh. 2 st.	48,16	
<b>Aanloopkogellager D23,1/30° (2x)</b>	40,70	<b>491404</b>
voor frees 491135, D 23,1 mm, alpha 30°, Verpak.inh. 2 st.	49,25	
<b>Aanloopkogellager D31,4/45° (2x)</b>	44,20	<b>491405</b>
voor frees 491136, D 31,4 mm, alpha 45°, Verpak.inh. 2 st.	53,48	





### Keermes-fase/kantenfrees, fasefrees

**HW**  
s = 8

#### Keermes-fase-/kantenfrees HW met aanloopkogellager, schacht 8 mm

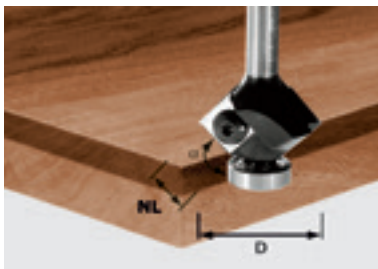

D	NL	GL	alpha	VAP €*	Bestel-Nr.
27	8	55	45	127,90 154,76	<b>499807</b>

#### Accessoires voor keermes-kantfrees HW

<b>Aanloopkogellager D12,7 (2x)</b>	15,40	<b>491383</b>
Diameter 12,7 mm, Verpak.inh. 2 st.	18,63	
<b>Reservemes HW-WP 12x12x1,5 (4x)</b>	44,00	<b>491391</b>
	53,24	

#### Exact gecalculeerd.

De kantenfrees met HW-keermes is het ideale gereedschap wanneer u waarde hecht aan een lange levensduur, een bijzonder hoge rendabiliteit en constante precisie. Met de koop van één keermes krijgt u de beschikking over vier freesstandtijden. Zo beperkt u de kosten, omdat de plaat kan worden gedraaid.

**HW**  
s = 8

#### Fasefrees HW met kogellageraanloopring, schacht 8 mm



D	NL	GL	alpha	VAP €*	Bestel-Nr.
18	11	50	15	57,00 68,97	<b>499801</b>
25,7	25,1	70	15	61,50 74,42	<b>491132</b>
25	11	50	30	58,20 70,42	<b>499800</b>
38,5	25,7	64	30	71,70 86,76	<b>491133</b>
26	7	48	45	61,70 74,66	<b>499799</b>
36	11,5	53	45	57,20 69,21	<b>491025</b>

#### Accessoires voor fasefrees HW

<b>Aanloopkogellager D12,7 (2x)</b>	15,40	<b>491383</b>
Verpak.inh. 2 st., Diameter 12,7 mm	18,63	

#### Een onverslaanbaar team.

Met deze schachtfrees kunt u de bekende industriële kantvorm ook met een handbovenfrees tot stand brengen. Daartoe werken de fasefrees en de afrond-fasefrees met conische kogellager perfect samen.



**HW**  
s = 12

#### Fasefrees HW, schacht 12 mm



D	NL	GL	alpha	VAP €*	Bestel-Nr.
44	30	80	30	89,00 107,69	<b>491101</b>
55	20	76	45	98,60 119,31	<b>491102</b>

#### Accessoires voor fasefrees HW

<b>Aanloopkogellager D12,7 (2x)</b>	15,40	<b>491383</b>
Verpak.inh. 2 st., Diameter 12,7 mm	18,63	

# Frezen

## Freessgereedschap

### Waterkeringsfrees, holprofielfrees

#### HW s=8 Gootfrees HW met kogellageraanloopring, schacht 8 mm

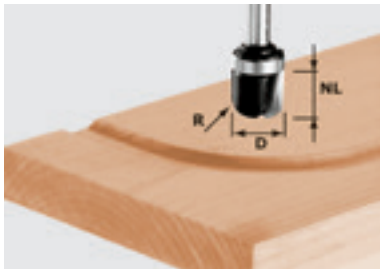

D	NL	GL	R	VAP €*	Bestel-Nr.
19	16	53	6,4	90,70 109,75	<b>490982</b>

#### Accessoires voor waterkeringsfrees HW

Aanloopkogellager D19 [2x]	23,70	<b>491396</b>
Verpak.inh. 2 st., Diameter 19 mm	28,68	

#### Frezen zonder kopieerring.

Gebogen of ronde dakgoten kunnen met deze freesmachine probleemloos, met behulp van een sjabloon 1:1 worden gefreesd. Omslachtige berekeningen van bochten en afstanden komen te vervallen.



#### HW s=8 Waterkeringsfrees, schacht 8 mm



D	NL	GL	R	VAP €*	Bestel-Nr.
16	25	65	5	76,00 91,96	<b>490981</b>

#### HW s=8 Holprofielfrees HW, schacht 8 mm

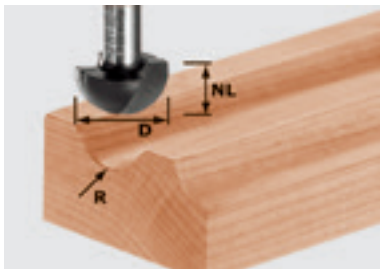

D	NL	GL	R	VAP €*	Bestel-Nr.
8	8	38	4	33,90 41,02	<b>490983</b>
12,7	10	40	6,35	38,40 46,46	<b>490984</b>
16	11	41	8	42,80 51,79	<b>490985</b>
19,4	11	41	9,7	46,30 56,02	<b>490986</b>
25,4	14	44	12,7	51,90 62,80	<b>490987</b>

#### HW s=12 Holprofielfrees HW, schacht 12 mm

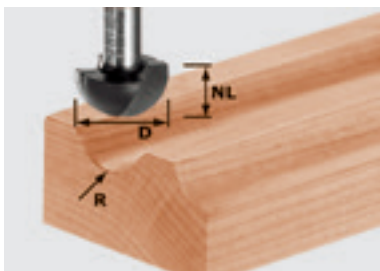

D	NL	GL	R	VAP €*	Bestel-Nr.
30	20	60	15	93,50 113,14	<b>491104</b>
40	25	65	20	111,30 134,67	<b>491105</b>

#### HW s=8 Holprofielfrees HW met kogellageraanloopring, schacht 8 mm



D	NL	GL	R	VAP €*	Bestel-Nr.
25,5	12,7	54	6,35	52,80 63,89	<b>491018</b>
28,7	14	56	8	57,20 69,21	<b>491019</b>
31,7	14,3	56	9,5	60,20 72,84	<b>491020</b>
38,1	16	57	12,7	69,00 83,49	<b>491021</b>

#### Accessoires voor holprofielfrees HW

Aanloopkogellager D12,7 [2x]	15,40	<b>491383</b>
Verpak.inh. 2 st., Diameter 12,7 mm	18,63	

### Kantenfrees, keermes-kantenfrees

#### **HW** s = 8 **Kantenfrees HW met kogellageraanloopring, schacht 8 mm**

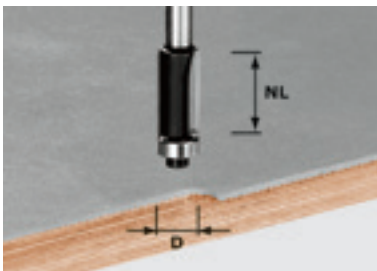

D	NL	GL	alpha	VAP €*	Bestel-Nr.
12,7	25	65	0	57,20 69,21	<b>491027</b>

#### Accessoires voor kantenfrees HW

<b>Aanloopkogellager D12,7 (2x)</b>	15,40	<b>491383</b>
Diameter 12,7 mm, Verpak.inh. 2 st.	18,63	

#### Gaat door dik en dun.

Dankzij zijn grote aanloopkogellager is de HW sjablonenfrees het ideale gereedschap voor probleemloos 1:1 kopieerfreesen.

#### **HW** s = 8 **Kantenfrees HW met kogellageraanloopring, schacht 8 mm**



D	NL	GL	alpha	VAP €*	Bestel-Nr.
19,05	25	62	0	60,20 72,84	<b>491028</b>

#### Accessoires voor kantenfrees HW

<b>Aanloopkogellager D19 (2x)</b>	23,70	<b>491396</b>
Diameter 19 mm, Verpak.inh. 2 st.	28,68	



#### **HW** s = 8 **Kantenfrees met wisselmessen HW met kogellageraanloopring, schacht 8 mm**

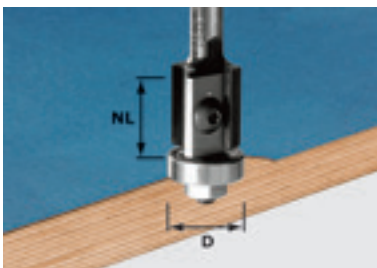

D	NL	GL	alpha	VAP €*	Bestel-Nr.
19	20	64	0	118,60 143,51	<b>491082</b>
19	12	52	0	127,90 154,76	<b>499806</b>

#### Accessoires voor keermes-kantfrees HW

<b>Aanloopkogellager D19 (2x)</b>	22,00	<b>491385</b>
Diameter 19 mm	26,62	
<b>Reservemes voor de freeskop</b>	44,00	<b>491392</b>
<b>HW-WP 20x12x1,5 (4x)</b>	53,24	
<b>Reservemes</b>	44,00	<b>491391</b>
<b>HW-WP 12x12x1,5 (4x)</b>	53,24	

#### Precisie ook na het slijpen.

Het naslijpen van stompe snijkanten leidt bij de gangbare freesmachines gewoonlijk tot een reductie van de op de kogellager afgestemde diameter. Dit heeft tot gevolg dat er bij het kantfreesen na het slijpen een diametersprong ontstaat. Met de keermes-kantenfrees met kogellager blijft de precisie gehandhaafd.

# Frezen

## Freessgereedschap

### Fase-kantenfrees, boorfrees, sponningfrees

#### HW s=8 Fase-/afkantfrees met kogellageraanloopring, schacht 8 mm

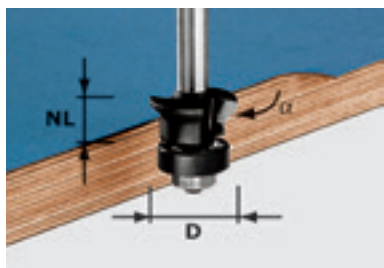

D	NL	GL	VAP €*	Bestel-Nr.
24	11	54	44,90 54,33	<b>491026</b>

#### Accessoires voor fase-kantenfrees

<b>Aanloopkogellager D18 (2x)</b>	35,70	<b>491400</b>
Diameter 18 mm	43,20	

#### Eén stuk gereedschap – 3 toepassingen.

Kantfreesen van uitspringende deklagen in een rechte hoek, met 45° afdeklagen of zelfs beide in één bewerking. De met kunststof omklede kogellager laat geen sporen achter en ontziet de zijkant van platen.



Gelijk afgekant gelijk + afgekant

#### HW s=8 Boorfrees HW, schacht 8 mm



D	NL	GL	VAP €*	Bestel-Nr.
8	19	65	31,00 37,51	<b>491037</b>

#### Insteken – uitfrezen – klaar.

Zonder voorboren valt de boorfrees direct door het gelaagde materiaal in. Geleidelang het aanloopvlak wordt de geprefabriceerde vorm glad gefreesd.

#### HW s=8 Keermes-sponningfrees HW met kogellageraanloopring, schacht 8 mm



D	NL	GL	VAP €*	Bestel-Nr.
38	12	53,7	111,30 134,67	<b>491085 **</b>

#### Accessoires voor keermes-groeffrees

<b>Reservemes</b>	44,00	<b>491391</b>
<b>HW-WP 12x12x1,5 (4x)</b>	53,24	
<b>Aanloopkogellager D9,5/12,7/16/19/22</b>	62,70	<b>491406</b>
Diameter 9,5; 12,7; 16; 19; 22 mm	75,87	

#### Verrassend veelzijdig.

Door het verwisselen van de kogellagers kunnen 5 verschillende sponningdieptes met maar één binnenhuls bereikt worden.

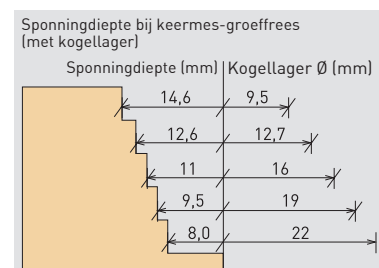

\*\* Leveringsomvang: kogellager-set van Ø 9,5 mm tot Ø 22 mm

#### HW s=8 Groeffrees HW met kogellageraanloopring, schacht 8 mm



D	NL	GL	VAP €*	Bestel-Nr.
31,7	12,7	54	55,00 66,55	<b>491022 ***</b>

#### Accessoires voor groeffrees HW

<b>Aanloopkogellager D12,7 (2x)</b>	15,40	<b>491383</b>
Diameter 12,7 mm, Verpak.inh. 2 st.	18,63	
<b>Aanloopkogellager D9,5/12,7/16/19/22</b>	62,70	<b>491406</b>
Diameter 9,5; 12,7; 16; 19; 22 mm	75,87	

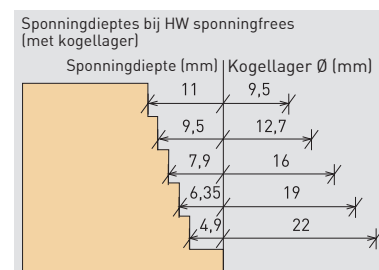

\*\*\* Leveringsomvang: 1 kogellager Ø 12,7 mm met sponningdiepte 9,5 mm

Zwaluwstaartfrees, handgreep-/vingerhandfrees

**HW**  
s = 8 Zwaluwstaartfrees met voorsnijder, schacht 8 mm



D	NL	GL	alpha	VAP €*	Bestel-Nr.
14,3	13,5	46	15	49,90 60,38	<b>490990</b>

**Perfect voor zwaluwstaartverbindingen.**  
Door het optimaal afgestemde systeem van bovenfrees, sjabloon en freesgereedschap slagen de traditionele open en halfverdekte zwaluwstaartverbindingen altijd.

**HW**  
s = 8 Zwaluwstaartfrees, schacht 8 mm



D	NL	GL	alpha	VAP €*	Bestel-Nr.
13,8	13,5	46	15	42,80 51,79	<b>490992 **</b>
16	13,5	46	15	51,40 62,19	<b>490993 **</b>
20	17	49	15	48,40 58,56	<b>490996 **</b>
14,3	16	50	10	44,50 53,85	<b>491164 ***</b>
20	26	58	10	51,70 62,56	<b>491165 ***</b>



**HS**  
s = 8 Zwaluwstaartfrees, schacht 8 mm



D	NL	GL	alpha	VAP €*	Bestel-Nr.
13,8	13,5	46	15	24,50 29,65	<b>490991 **</b>
20	17	49	15	36,70 44,41	<b>490995 **</b>

Voor gebruik met het verbindingssysteem VS 600:  
\*\* voor halfverdekte zwaluwstaart-verbinding  
\*\*\* voor open zwaluwstaart-verbinding



**HW**  
s = 8 Handgreepfrees HW met kogellageraanloopring, schacht 8 mm



D	NL	GL	R	VAP €*	Bestel-Nr.
19	19	68	16	90,70 109,75	<b>491033</b>

**Accessoires voor handgreepfrees HW**

<b>Aanloopkogellager D19 (2x)</b>	23,70	<b>491396</b>
Verpak.inh. 2 st., Diameter 19 mm	28,68	

**HW**  
s = 8 Vingergreepfrees HW, schacht 8 mm

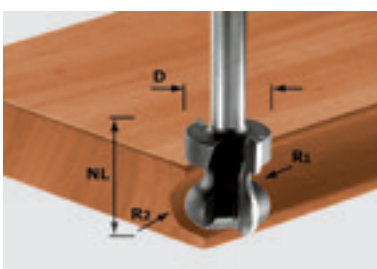

D	NL	GL	R	VAP €*	Bestel-Nr.
22	16	59	2,5/6	85,50 103,46	<b>491140</b>



# Frezen

## Freessgereedschap

### Verlijmfrees, graveerfrees

**HW**  
s=8

**Verlijmfrees HW, schacht 8 mm**



D	NL	GL	VAP €*	Bestel-Nr.
34	32	62	96,50 116,77	<b>491034</b>

#### Insteltabel voor verlijmfrees

Houtdikte (1)	Hoogte Y-maat (2)	Aanslag X-maat (3)
12	9,2	8,8
13	9,7	9,3
14	10,2	9,8
15	10,7	10,3
16	11,2	10,8
17	11,7	11,3
18	12,2	11,8
19	12,7	12,3
20	13,2	12,8
21	13,7	13,3

Omdat beide te verlijmen werkstukken in een freesinstelling moeten worden bewerkt, vereist het instellen van de verstek-verlijmfrees een precieze afstelling van de freesaanslag en tafelhoogte. Hiervoor dient de bovenstaande grafiek en insteltabel. Bijstellen kan echter nog noodzakelijk zijn!

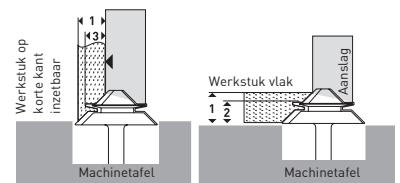

**HW**  
s=12

**Verlijmfrees HW, schacht 12 mm**

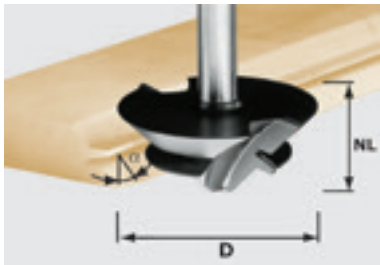

D	NL	GL	alpha	VAP €*	Bestel-Nr.
64	27	67	45	169,40 204,97	<b>492709</b>

n max. 22.000

**HW**  
s=8

**Graveerfrees, schacht 8 mm**

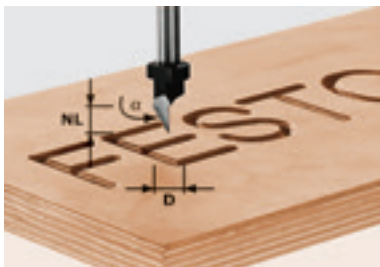

D	NL	GL	alpha	VAP €*	Bestel-Nr.
11	9,5	55	60	51,40 62,19	<b>491003</b>

**HS**  
s=8

**Graveerfrees, schacht 8 mm**

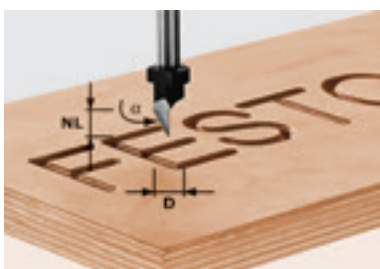

D	NL	GL	alpha	VAP €*	Bestel-Nr.
11	9,5	55	60	41,20 49,85	<b>491002</b>

### V-groeffrees, gipsplaatfrees

#### HW s=8 V-groeffrees, schacht 8 mm

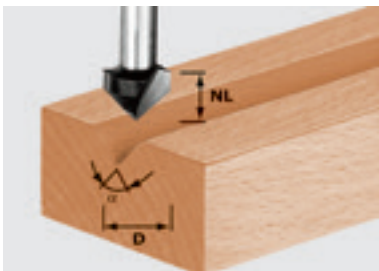

D	NL	GL	alpha	VAP €*	Bestel-Nr.
14	7	50	90	38,40 46,46	<b>490999</b>

#### Ideaal voor siervoegen.

De V-groeffrees is de juiste keuze voor siervoegen bij vlakke werkstukken – bijv. deurblokramen, frameverbindingen en meubelcomponenten.

#### HS s=8 V-groeffrees, schacht 8 mm

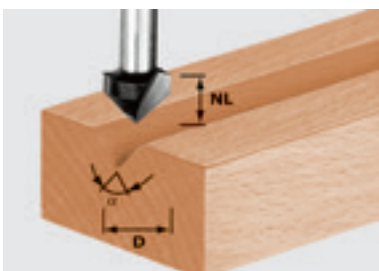

D	NL	GL	alpha	VAP €*	Bestel-Nr.
14	7	50	90	17,80 21,54	<b>490998</b>
11	9,5	50	60	16,60 20,09	<b>490997</b>

#### HW s=8 V-groeffrees voor het bewerken van aluminium-compositieplaten, schacht 8 mm

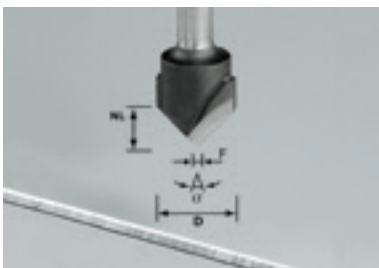

D	NL	GL	alpha	VAP €*	Bestel-Nr.
18	3,3	59	135	71,70 86,76	<b>491443</b>
18	8	59	90	71,70 86,76	<b>491444</b>

#### Frezen van aluminium-compositie sandwichplaten.

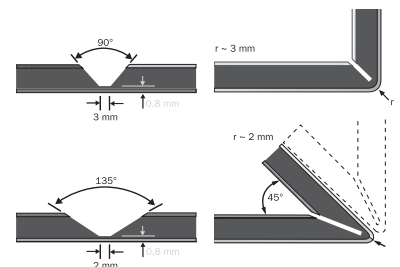

#### HW s=8 Gipsplaatfrees HW, schacht 8 mm



D	NL	GL	alpha	VAP €*	Bestel-Nr.
12,5	14	55	45	51,40 62,19	<b>491000</b> **
32	16	49	90	67,40 81,55	<b>491001</b>

#### Frezen en vouwen in plaats van plakken en plamuren.

Als aanvulling op de 90°-gipsplaatfrees is er de 45°-frees om hoeken van 45° eenvoudig te vouwen.

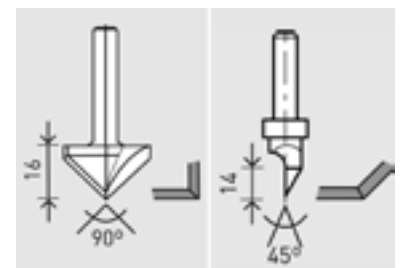

90°-gipsplaatfrees  
(Bestelnr. 491001)

45°-gipsplaatfrees  
(Bestelnr. 491000)

\*\* enkelsnijdend gereedschap

# Frezen

## Freessgereedschap

### Schijfgroeffrees, beslagboor

**HW**  
s=8

#### Schijfgroeffrees HW

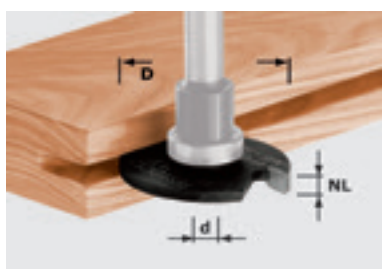

D	d	NL	VAP €*	Bestel-Nr.
40	6	1,5	22,30 26,98	<b>491038</b>
40	6	2	23,50 28,44	<b>491040</b>
40	6	2,5	24,10 29,16	<b>491056</b>
40	6	3	25,00 30,25	<b>491057</b>
40	6	3,5	25,30 30,61	<b>491058</b>
40	6	4	25,70 31,10	<b>491059</b>
40	6	5	26,50 32,07	<b>491060</b>

**Voor het gebruik van de schijfgroeffrees van 1,5 mm tot 5 mm groefbreedte staan 3 verschillende freesspindels ter beschikking.**

Freesspindel 1 is voorzien van een vaste schacht die niet geschikt is als aanloopvlak (brandgevaar). Daarom is deze freesspindel alleen bestemd voor het werken met een zijaanslag.

Freesspindel 2 is voorzien van een 16 mm kogellager (boven de schijfgroeffrees) dat als aanloopvlak dient. Bij deze freesspindel ontstaat bij gebruik van de 40 mm schijfgroeffrees een groefdiepte van 12 mm.

Freesspindel 3 is voorzien van een 28 mm kogellager (boven de schijfgroeffrees) dat als aanloopvlak dient. Bij deze freesspindel ontstaat bij gebruik van de 40 mm schijfgroeffrees een groefdiepte van 6 mm.

**HW**  
s=8

#### Freesspindel voor schijfgroeffrees HW

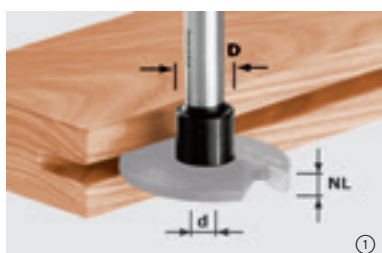

D	d	GL	KL	VAP €*	Bestel-Nr.
14	6	49	-	21,90 26,50	<b>499805</b>
16	6	43	16	28,40 34,36	<b>499803</b>
28	6	45	28	45,20 54,69	<b>499804</b>

#### Accessoires voor freesspindel, schacht 8 mm

<b>Aanloopkogellager D16 (2x)</b> Diameter 16 mm	26,40 31,94	<b>491384</b>
<b>Aanloopkogellager D28 (2x)</b> Diameter 28 mm	28,90 34,97	<b>491397</b>

#### Voor dichte deuren.

Met de freesspindel met kogellager D 28 en de schijfgroeffrees van 4 mm breedte kunnen deurdichtingen in blokkramen ideaal worden ingefreesd.



**HW**  
s=8

#### Beslagboor HW, met spaanbreker HW, schacht 8 mm



D	GL	VAP €*	Bestel-Nr.
15	54,5	51,40 62,19	<b>491070</b>
18	54,5	56,50 68,37	<b>491071</b>
20	54,5	60,20 72,84	<b>491072</b>
25	54,5	68,60 83,01	<b>491073</b>
26	54,5	72,60 87,85	<b>491074</b>
30	54,5	74,70 90,39	<b>491075</b>
34	54,5	75,80 91,72	<b>491076</b>
35	54,5	76,70 92,81	<b>491077</b>

#### Maatzuiver in het systeem 32.

Met het gatenrijstelsysteem LR 32 is het frezen van gatenrijen voor wandsystemen en scheidingschotten verbluffend eenvoudig. Ook beslagboringen worden daarmee precies op maat tussen de boorgaten in het raster met 32 stuks gezet.



### Deuvel-/doorboringsfrees, T-groeffrees, dubbele radialenfrees, multiprofielfrees

#### HW s=8 Deuvelboor HW, schacht 8 mm

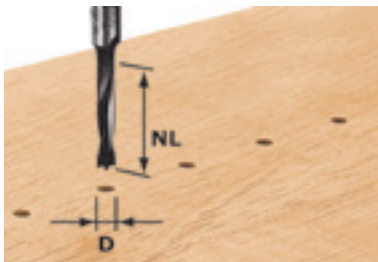

D	NL	GL	VAP €*	Bestel-Nr.
3	16	55	40,50 49,01	<b>491065</b> **
5	30	53,5	27,40 33,15	<b>491066</b>
6	30	53,5	28,20 34,12	<b>491067</b>
8	30	53,5	29,40 35,57	<b>491068</b>
10	30	53,5	32,60 39,45	<b>491069</b>

\*\* zonder centreerpunt

#### Veelzijdig gebruik.

De deuvelboor HW is perfect geschikt voor het boren van gatenrijen en voor gebruik met de deuveleenheid verbindingssysteem VS 600.



#### HW s=8 Doorgangsbore HW, schacht 8 mm

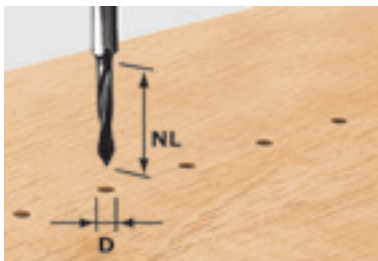

D	NL	GL	VAP €*	Bestel-Nr.
5	30	53,5	33,20 40,17	<b>491064</b>

#### HW s=8 Dubbele radialenfrees HW met kogellageraanloopring, schacht 8 mm



D	NL	GL	R1	R2	VAP €*	Bestel-Nr.
31,7	13	53	4	4	67,90 82,16	<b>491029</b>
38,1	19	59	6,35	6,35	77,30 93,53	<b>491030</b>

#### Accessoires voor dubbele radiusfrees

Aanlopkogellager D12,7 (2x)	15,40	<b>491383</b>
Verpak.inh. 2 st., Diameter 12,7 mm	18,63	

#### HW s=8 Multiprofielfrees HW met kogellageraanloopring, schacht 8 mm



D	NL	GL	R	VAP €*	Bestel-Nr.
36,7	21	61	6	83,30 100,79	<b>491031</b>

#### Accessoires voor multiprofielfrees

Aanlopkogellager D12,7 (2x)	15,40	<b>491383</b>
Verpak.inh. 2 st., Diameter 12,7 mm	18,63	

#### HW s=8 T-groeffrees HW, schacht 8 mm

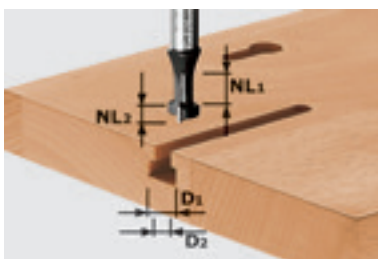

D1	D2	NL1	NL2	GL	VAP €*	Bestel-Nr.
10,5	6	8	5	50	38,40 46,46	<b>491035</b>

#### Ook sterk in speciale bewerkingen.

Voor het frezen van T-groeven, sleuven en sleutelgaten in massief hout en plaatmateriaal.

# Frezen

## Freessgereedschap

### Profielfrees, contraprofielfrees

#### HW s=8 Profielfrees HW, schacht 8 mm

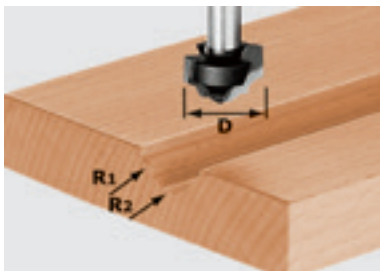

D	NL	GL	R1	R2	VAP €*	Bestel-Nr.
19	12,5	54	4	5	61,50 74,42	491032



#### HW s=8 Profielfrees HW, schacht 8 mm



D	NL	GL	R1	R2	VAP €*	Bestel-Nr.
42	13	50	6	12	85,00 102,85	491137



#### HW s=8 Afrondfrees HW met kogellageraanloopring, schacht 8 mm



D	NL	GL	R	VAP €*	Bestel-Nr.
42	14	54	6	87,00 105,27	491131

#### Accessoires voor profielfrees radius

Aanloopkogellager D12,7 (2x)	15,40	491383
Verpak.inh. 2 st., Diameter 12,7 mm	18,63	

#### Strak en exact.

Voor het afronden van meubelfronten, bodemplaten, banken of stoelen is deze profielfrees met lange radius het ideale gereedschap. Ook gewelfde en ronde delen kunnen hiermee probleemloos worden afgerond.

#### HW s=8 Contraprofielfrees mes HW met kogellageraanloopring, schacht 8 mm



D	NL	B	R	VAP €*	Bestel-Nr.
43	21	5	16	124,20 150,28	491130

#### Accessoires voor contraprofielfrees veer

Aanloopkogellager D16 (2x)	26,40	491384
Diameter 16 mm	31,94	

#### Deurlijsten met contraprofiel en panelen.

Of u nu traditionele profielen of moderne vormen wilt maken – het afstellen van de freesringen is dankzij de aanloopkogellagers eenvoudig.

#### HW s=8 Contraprofielfrees groef HW met kogellageraanloopring, schacht 8 mm



D	NL	B	R	VAP €*	Bestel-Nr.
43	21	5	16	124,20 150,28	491129

#### Accessoires voor contraprofielfrees groef HW

Aanloopkogellager D16 (2x)	26,40	491384
Diameter 16 mm	31,94	

### Profiel-messingrees, profiel-groeffrees, afplattrees

#### HW s = 8 Profielmesfrees HW met kogellageraanloopring, schacht 8 mm



D	NL	B	R	VAP €*	Bestel-Nr.
46	20	4	22	210,30	<b>490643</b>
				254,46	

#### Voor klassieke meubelfronten.

Met deze gereedschapsets freest u klassieke deurlijsten in verschillende stijlrichtingen. De dubbelsnijdende hardmetalen gereedschappen maken een glad en zuiver freesbeeld mogelijk.

#### HW s = 8 Profielgroeffrees HW met kogellageraanloopring, schacht 8 mm



D	NL	B	R	VAP €*	Bestel-Nr.
46	20	4	22	210,30	<b>490645</b>
				254,46	



#### HW s = 12 Afplattrees HW met kogellageraanloopring, schacht 12 mm



D	NL	GL	R	VAP €*	Bestel-Nr.
67	12	68	19	169,50	<b>490127</b>
				205,10	

n max. 22.000



Afplattrees met kogellager: voor klassiek gebogen panelen.

# Frezen

## Freessgereedschap

### Afplat-/fasefrees

**HW**  
s = 8

**Afplatrees HW, schacht 8 mm**



D	NL	GL	R	VAP €*	Bestel-Nr.
42,7	13	50	6	81,80 98,98	<b>491138</b>

#### Afplat- en contraprofiel in één.

Met dit gereedschap freest u panelen en kozijnen. Gecombineerd met een schijf-groeffrees kunnen zo complete fronten worden gemaakt.



**HW**  
s = 12

**Afplatrees HW, schacht 12 mm**

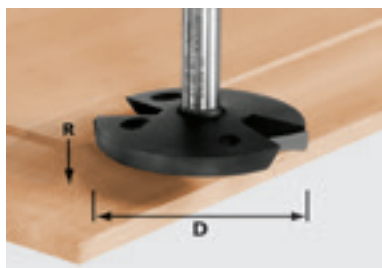

D	NL	GL	R	VAP €*	Bestel-Nr.
 68	14	58	35	162,30 196,38	<b>492712</b>

 n max. 22.000



Afplatrees zonder kogellager: voor diepere afschuiningen.

### Leuningfrees, aluminiumfrees

#### **HW** s = 12 **Handfrees HW schacht 12mm, schacht 12 mm**

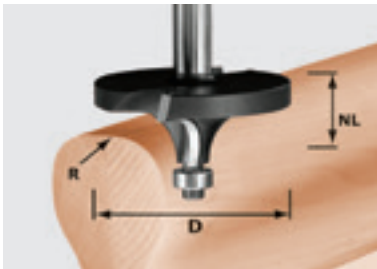

D	NL	R	VAP €*	Bestel-Nr.
64	26	16	155,00 187,55	<b>492710</b>

#### Accessoires voor handlooppfrees HW

<b>Aanloopkogellager D12,7 (2x)</b>	15,40	<b>491383</b>
Diameter 12,7 mm, Verpak.inh. 2 st.	18,63	

n max. 22.000

#### Tafelfrees TF 2200.

De CMS met de bovenfrees OF 2200 is perfect geschikt voor grotere ver-spaningsdwarssnedes en biedt een veilige steun bij het frezen .

#### **HW** s = 12 **Handlijstfrees HW Profiel, schacht 12 mm**

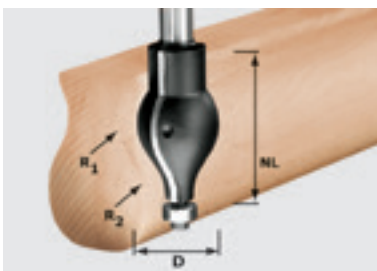

D	NL	R1	R2	VAP €*	Bestel-Nr.
32	57	20	16	146,80 177,63	<b>492711</b>

#### Accessoires voor handlooppfrees HW

<b>Aanloopkogellager D12,7 (2x)</b>	15,40	<b>491383</b>
Verpak.inh. 2 st., Diameter 12,7 mm	18,63	

n max. 22.000



#### **HS** s = 8 **Aluminiumfrees HS, schacht 8 mm**



D	NL	GL	VAP €*	Bestel-Nr.
5	23	65	17,80 21,54	<b>491036</b>

#### De specialist voor aluminium.

De HS-aluminiumfrees is geschikt voor het frezen van waterafvoergroeven in aluminiumprofielen tot 2 mm dikte.

# Frezen

## Freesgereedschap

### Freesgereedschap voor OFK 700 en MFK 700

**HW**  
s=8

**Kantenfrees HW, schacht 8 mm**



D	NL	GL	VAP €*	Bestel-Nr.
19	15	46	48,00 58,08	<b>491666</b>



Speciaal voor het groeffrezen voor lijkanten vindt u op pagina 294 een omvangrijk schijf-groef-freesprogramma. Voor deze toepassing is de freesspindel nodig.

**HW**  
s=8

**Keermes-kantenfreesen HW, schacht 8 mm**



D	NL	GL	alpha	VAP €*	Bestel-Nr.
19	12	52	0	127,90 154,76	<b>499806</b>

#### Accessoires voor keermes-kantenfrees

<b>Reservemes</b>	44,00	<b>491391</b>
<b>HW-WP 12x12x1,5 (4x)</b>	53,24	
<b>Aanloopkogellager D19 (2x)</b>	22,00	<b>491385</b>
Diameter 19 mm	26,62	

#### Met en zonder kogellager inzetbaar.

Met het nieuw ontwikkelde kogellager-spansysteem is het mogelijk het kanten-freesgereedschap met of zonder aanloopkogellager te gebruiken. Zodoende zijn alle gereedschappen met kogellager op het gereedschap, of zoals bij de OFK 700, met extern aanloopstelsel te gebruiken.

**HW**  
s=8

**Keermes-fasefreesen HW, schacht 8 mm**



D	NL	GL	alpha	VAP €*	Bestel-Nr.
27	8	55	45	127,90 154,76	<b>499807</b>

#### Accessoires voor keermes-fasefrees HW

<b>Aanloopkogellager D12,7 (2x)</b>	15,40	<b>491383</b>
Diameter 12,7 mm, Verpak.inh. 2 st.	18,63	
<b>Reservemes</b>	44,00	<b>491391</b>
<b>HW-WP 12x12x1,5 (4x)</b>	53,24	

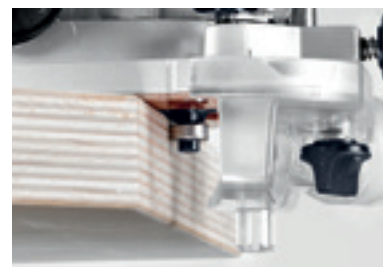

**HW**  
s=8

**Fasefrees HW, schacht 8 mm**



D	NL	GL	alpha	VAP €*	Bestel-Nr.
18	11	50	15	57,00 68,97	<b>499801</b>
25	11	50	30	58,20 70,42	<b>499800</b>
26	7	48	45	61,70 74,66	<b>499799</b>

#### Accessoires voor fasefrees HW

<b>Aanloopkogellager D12,7 (2x)</b>	15,40	<b>491383</b>
Verpak.inh. 2 st., Diameter 12,7 mm	18,63	



### Freesgereedschap voor OFK 700 en MFK 700

#### HW s=8 Afrondfrezen HW, schacht 8 mm



D	NL	GL	R	Verpak. inh.	VAP €*	Bestel-Nr.
20	2,2	47	2	1	65,70 79,50	<b>499798</b>
22	3,2	48	3	1	66,90 80,95	<b>499797</b>

#### Accessoires voor afrondfrezes HW

<b>Aanloopkogellager D12,7 (2x)</b>	15,40	<b>491383</b>
Verpak.inh. 2 st., Diameter 12,7 mm	18,63	



Freestafel 0° voor haakse freesbewerkingen. Bestelnr. 491427.

#### HW s=8 Keermes-afrondfrees HW



D	NL	R	GL	VAP €*	Bestel-Nr.
28	3	1	55	142,60 172,55	<b>499811</b>
28	3	1,5	55	142,60 172,55	<b>499810</b>
28	3	2	55	142,60 172,55	<b>499809</b>
28	3	3	55	142,60 172,55	<b>499808</b>

#### Accessoires voor keermes-afrondfrezes HW

<b>Reserveplaat HW-WP R3 D28 KL12,70FK</b>	82,50	<b>500369</b>
voor Wepla afrondfrezes 499808, verpakkinginhoud: 2 stuks, keermessen met 4 standtijden, R 3 mm	99,83	
<b>Reserveplaat HW-WP R2 D28 KL12,70FK</b>	82,50	<b>500370</b>
voor Wepla afrondfrezes 499809, verpakkinginhoud: 2 stuks, keermessen met 4 standtijden, R 2 mm	99,83	
<b>Reserveplaat HW-WP R1,5 D28 KL12,70FK</b>	82,50	<b>500371</b>
voor Wepla afrondfrezes 499810, verpakkinginhoud: 2 stuks, keermessen met 4 standtijden, R 1,5 mm	99,83	
<b>Reserveplaat HW-WP R1 D28 KL12,70FK</b>	82,50	<b>500372</b>
voor Wepla afrondfrezes 499811, verpakkinginhoud: 2 stuks, keermessen met 4 standtijden, R 1 mm	99,83	
<b>Aanloopkogellager D12,7 (2x)</b>	15,40	<b>491383</b>
Diameter 12,7 mm, Verpak.inh. 2 st.	18,63	

Ideaal voor het frezen van kanten: De kantenfrees MFK 700 Basic met verende kogellagerrem en spaanafleiding speciaal voor een streepvrije bewerking, ook van gevoelige kanten.



#### HW s=8 Vlakfrees voor module-kantenfrezes MFK 700 EQ/B-Plus, schacht 8 mm



D	NL	alpha	GL	VAP €*	Bestel-Nr.
28	7	15	40	96,30 116,52	<b>500368</b>



# Frezen

## Freessgereedschap

### Freessgereedschap voor OFK 500 und kitfrees KF 5

#### **HW** OFK 500 **Afrond fase, zonder kogellager**

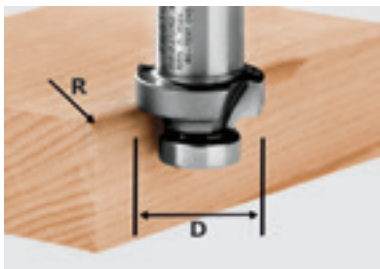

D	R	VAP €*	Bestel-Nr.
27	2	68,80 83,25	<b>490092</b>
27	3	68,80 83,25	<b>490093</b>
27	4	74,60 90,27	<b>490094</b>
27	5	80,40 97,28	<b>490095</b>
27	6	80,40 97,28	<b>490096</b>

#### Accessoires voor frees OFK 500

<b>Aanloopkogellager KLS-D 15,8-OFK</b>	21,60	<b>490249</b>
voor frees 490090, 490091, 490092, 490093, 490094, 490095, 490096, 491533, met spanschroef	26,14	



Afronden van kunststof of massief houten kantstukken.

#### **HW** OFK 500 **Fasefrees, zonder kogellager**



D	alpha	VAP €*	Bestel-Nr.
27	60	61,60 74,54	<b>491533</b>
27	45	61,60 74,54	<b>490090</b>
27	30	61,60 74,54	<b>490091</b>

#### Accessoires voor frees OFK 500

<b>Aanloopkogellager KLS-D 15,8-OFK</b>	21,60	<b>490249</b>
voor frees 490090, 490091, 490092, 490093, 490094, 490095, 490096, 491533, met spanschroef	26,14	



Fasefreesen van kunststof of massief houten kantstukken.

#### **HW** OFK 500 **Kantenfrees, met kogellager**

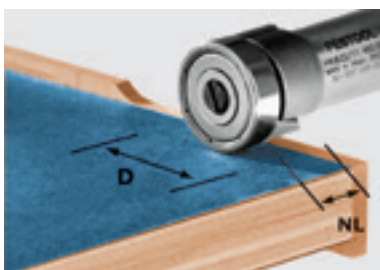

D	NL	VAP €*	Bestel-Nr.
22	8	76,90 93,05	<b>490565</b>
22	8	61,60 74,54	<b>490085 **</b>

#### Accessoires voor frees OFK 500

<b>Aanloopkogellager KLS-D22-OFK</b>	24,40	<b>490250</b>
voor frees 490565, met spanschroef	29,52	



Kantfreesen van kunststofranden of massief hout.

\*\* Kantenfrees zonder kogellager



### Freessgereedschap voor kitfrezen

#### **HW** s = 8 **Kitfrees HM, schacht 8 mm**



D	NL	GL	VAP €*	Bestel-Nr.
33	15	68	112,30 135,88	<b>483249</b>

#### Voor glasloze kozijnen.

Deze hardmetalen frees is perfect geschikt voor het nafrezen van ontglaasde vensters. Verkrijgbaar met kogellager voor het kantfrezen of voor verschillende sponningdieptes.

#### Kitfrees HM, met vaste kogellager aan de bovenkant

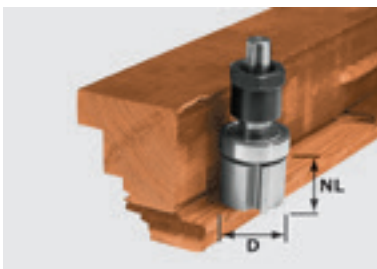

D	NL	GL	VAP €*	Bestel-Nr.
30	21	68	168,80 204,25	<b>482057</b>

#### Accessoires voor kitfrezen

<b>Aanloopring KF-05 8/17</b> Sponningbreedte 8 mm, Aanloopring-Ø 17 mm	23,10 27,95	<b>480175</b>
<b>Aanloopring KF-03 9/15</b> Sponningbreedte 9 mm, Aanloopring-Ø 15 mm	21,60 26,14	<b>480173</b>
<b>Aanloopring KF-04 10/13</b> Sponningbreedte 10 mm, Aanloopring-Ø 13 mm	20,70 25,05	<b>480174</b>
<b>Aanloopring KF-07 11/11</b> Sponningbreedte 11 mm, Aanloopring-Ø 11 mm	25,60 30,98	<b>480177</b>
<b>Aanloopring KF-06 12/9</b> Sponningbreedte 12 mm, Aanloopring-Ø 9 mm	25,60 30,98	<b>480176</b>
<b>Sponningfrees KF-S3</b> reservefrees voor 482057	102,30 123,78	<b>434690</b>



# Frezen

## Freessgereedschap

### Speciale frees voor minerale grondstoffen

#### HW s = 12 Keermes-groeffrees, schacht 12 mm

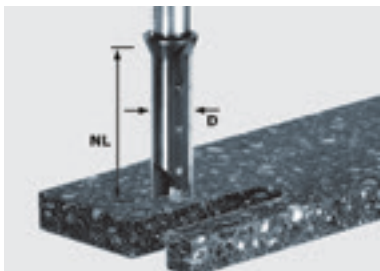

D	NL	GL	VAP €*	Bestel-Nr.
14	45	105	222,00 268,62	<b>491110</b> **

#### Accessoires voor keermes-groeffrees

Reservemes	100,80	<b>491389</b>
HM-WP 50x5,5x1,1 (4x)	121,97	

\*\* ook voor gebruik met OF 2200 en freessjabloon voor werkbladen APS 900

#### Hoge breukbestendigheid en schoon werken.

Massieve hardmetalen spiraalgroeffreesen worden vervaardigd van cilindrische hardmetalen staven die speciaal voor de bewerking van minerale grondstoffen ontwikkeld zijn en zijn bijzonder breukbestendig.

#### HW s = 12 Spiraalgroeffreesen HW, schacht 12 mm

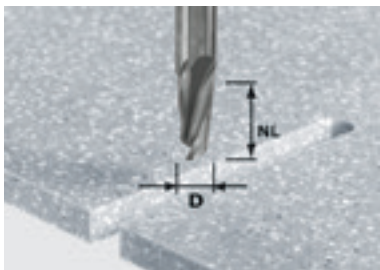

D	NL	GL	VAP €*	Bestel-Nr.
12	27	70	108,30 131,04	<b>492654</b>
12	42	87	138,30 167,34	<b>492655</b>



#### HW s = 12 Spiraalgroeffrees HW, schacht 12 mm

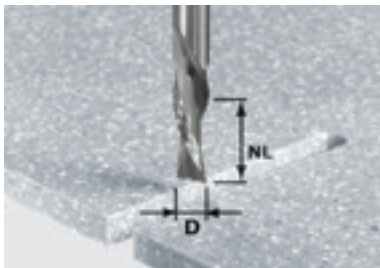

D	NL	GL	VAP €*	Bestel-Nr.
12	42	87	156,80 189,73	<b>492656</b>

#### Voor snel werken.

Massieve hardmetalen frezen speciaal voor het snel frezen van uitsnijdingen voor bijv. wastafels .



#### HW s = 12 Kantenfrees met wisselmessen HW met kogellageraanloopring, schacht 12 mm

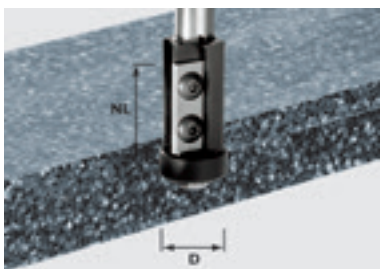

D	NL	GL	VAP €*	Bestel-Nr.
21	30	89	153,70 185,98	<b>491120</b>

#### Accessoires voor keermes-kantenfrees

Reservemes	71,70	<b>491393</b>
HW-WP 30x12x1,5 (4x) voor frees 492716, 492717, 491081, 491120, hoofdplaat	86,76	
Aanloopkogellager D21-15,88 (2x)	54,60	<b>491408</b>
Diameter 21 mm	66,07	

#### Exact en duurzaam.

Minerale grondstoffen eisen het een en ander van het freessnijvlak. Bij het werken met aanloopkogellagers is de permanente overeenstemming van snijvlak en kogellager absoluut noodzakelijk. Keermesgereedschappen betalen zich hier bijzonder snel terug.



Speciale frees voor minerale grondstoffen

**HW**  
s = 12 **Fasefrees HW met kogellageraanloopring, schacht 12 mm**

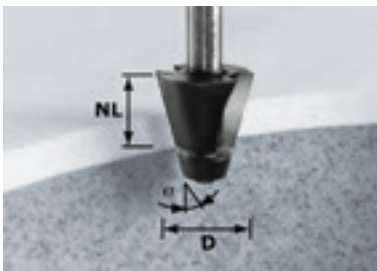

D	NL	alpha	VAP €*	Bestel-Nr.
33,54	25	15	94,20 113,98	<b>492665</b>

**Accessoires voor fasefrees met aanloopkogellager**

<b>Aanloopkogellager D18,5/15°</b>	28,70	<b>493057</b>
Diameter 18,5 mm	34,73	

**HW**  
s = 12 **Bekkenfrees HW met kogellageraanloopring, schacht 12 mm**

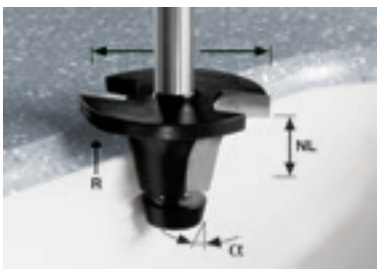

D	NL	R	alpha	VAP €*	Bestel-Nr.
45	25	6,35	6	139,50 168,80	<b>492671</b>

**Accessoires voor bekkenfrees met aanloopkogellager**

<b>Aanloopkogellager D21,1/6°</b>	27,90	<b>493061</b>
voor frees 6°, Diameter 21,1 mm	33,76	
<b>Aanloopkogellager D12,7</b>	20,60	<b>491398</b>
Diameter 12,7 mm, alpha 6°	24,93	

**Eenvoudig geniaal.**

Wanneer het freessnijvlak na het slijpen niet meer exact bij de kogellager past, kan de overgang naar het freessnijvlak worden bijgesteld door de axiale kogellager te verplaatsen. Hierdoor gaan Festool wastafelfrezen lang mee.



Axiaal verplaatsbare kogellager bij de wastafelfrees

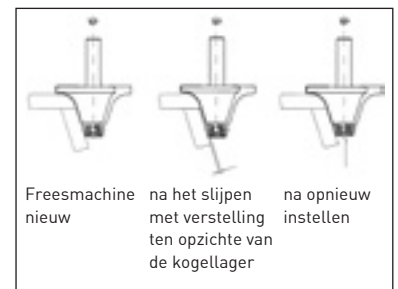

# Frezen

## Freessgereedschap

### Speciale frees voor minerale grondstoffen

**HW**  
s = 12

**Afrondfrees HW met kogellageraanloopring, schacht 12 mm**

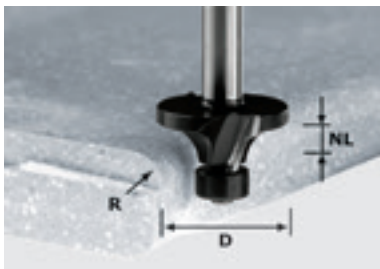

D	NL	R	VAP €*	Bestel-Nr.
22	10	3	82,70 100,07	<b>492681</b>

#### Accessoires voor afrondfrees HW

<b>Aanloopkogellager D16</b>	25,70	<b>493062</b>
Diameter 16 mm	31,10	
<b>Aanloopkogellager D12,7 (2x)</b>	15,40	<b>491383</b>
Verpak.inh. 2 st., Diameter 12,7 mm	18,63	
<b>Aanloopkogellager D 9,53 (2x)</b>	27,60	<b>491382</b>
Diameter 9,53 mm, Verpak.inh. 2 st.	33,40	

#### Volledig assortiment.

Afrondfrees met een radius vanaf 3 mm tot 25,4 mm – Met deze bandbreedte vervult u bijna alle wensen van uw klanten.



#### Accessoires voor afrondfrees ondersnijdend HW



Diameter	VAP €*	Bestel-Nr.
28	33,90 41,02	<b>493063</b>

**HW**  
s = 12

**Vlakfrees, HW, schacht 12 mm**

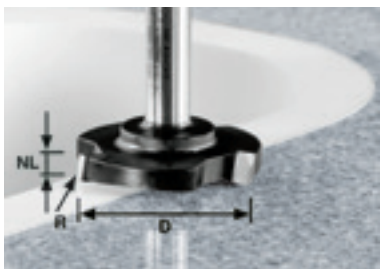

D	NL	R	VAP €*	Bestel-Nr.
52	7,3	1,5	105,50 127,66	<b>492701</b>

#### Geschikt voor elke gelegenheid.

Met de vlakfrees kunnen vlakke uitsteeksets probleemloos worden afgefreesd, bijv. strippen of gelijmde delen.

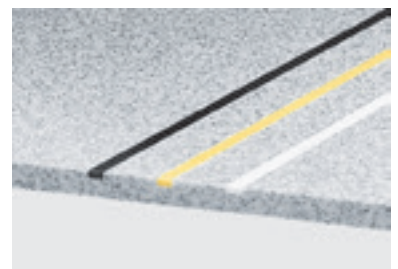

Speciale frees voor minerale grondstoffen

**HW**  
s = 12 **Kantenfrees met kogellager aan de bovenkant, schacht 12 mm**

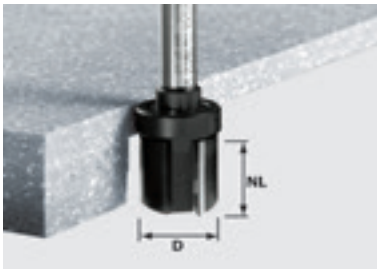

D	NL	VAP €*	Bestel-Nr.
28	25	105,50 127,66	<b>492705</b>

**Accessoires voor kantenfrees met kogellager boven**

<b>Aanloopkogellager D28</b>	33,90	<b>493063</b>
Diameter 28 mm	41,02	

**HW**  
s = 12 **Kantenfrees met kogellager aan de onderkant, schacht 12 mm**

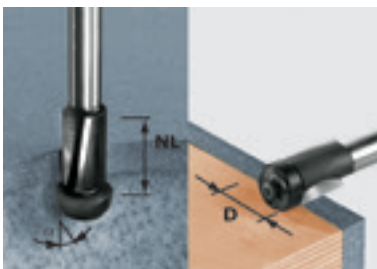

D	NL	VAP €*	Bestel-Nr.
19	25	94,20 113,98	<b>492661</b>

**Accessoires voor kantenfrees met kogellager onder**

<b>Aanloopkogellager D19</b>	26,00	<b>493055</b>
Diameter 19 mm	31,46	
<b>Aanloopkogellager D22/11°</b>	29,70	<b>493056</b>
Diameter 22 mm	35,94	

beide reservekogellagers bij de levering  
inbegrepen

**Twee in één.**

Inlays vlakfreesen of uitsteeksels bij een ingebouwde wastafel met 11° afschuining aanfreesen, het is allebei mogelijk door het wisselen van de kogellager (bij levering inbegrepen).





## Schaven

<b>Overzicht producten en toepassingen</b>	310
<b>Schaaf</b>	
<b>Eenhandschaaf</b> EHL 65 EQ	312
<b>Schaaf</b> HL 850	313
<b>Balkenschaafmachine</b>	
<b>Balkenschaafmachine</b> PL 205, PL 245	315
<b>Accessoires en verbruiksmaterialen</b>	
Het Festool systeem	316

# Schaven

## Overzicht producten en toepassingen

Pagina 312 ————— 313 ————— 315 ————— 315

Of licht en handzaam voor de montage of met een maximale sponningdiepte voor onbegrensde toepassingen – schaven van Festool hebben één ding gemeen: uitstekende resultaten.

EHL 65 EQ

HL 850

PL 205

PL 245



### Toepassingen

#### Schaaf

#### Balkenschaafmachine

#### Sponningen

Deur- en raamsponningen tot 23 mm

Onbegrensd diepe sponningen schaven

#### Lijsten, kanten, balken, planken, vlakken

Inpaswerkzaamheden (plinten, randen, plaatmateriaal)

Schaafwerkzaamheden bij (dikke) balken en brede vlakken

Vlak langs randen schaven

Structureren van houten oppervlakken

#### Precieze resultaten

Schone oppervlakken door de trekkende snede

Afstellen en schaven van exacte hoeken

#### Besturing en bediening

Bediening met één hand

Stationair gebruik

Aan beide kanten aansluitmogelijkheid voor stofafzuiging

#### Brede balken schaven

Schaafwerkzaamheden tot 205 mm

Schaafwerkzaamheden tot 245 mm

zeer goed geschikt  geschikt

#### Technische gegevens

	EHL 65 EQ	HL 850	PL 205	PL 245
Opgenomen vermogen (W)	720	850	2.000	2.300
Toerental van de schaaftas (min <sup>-1</sup> )	15.600	11.000	13.500	13.000
Schaafbreedte (mm)	65	82	205	245
Spaanderafname (mm)	0 – 4	0 – 3,5	0 – 3	0 – 3
Max. sponningdiepte (mm)	23	∞		
Aansluiting stofafzuiging Ø (mm)	27	36		
Gewicht (kg)	2,4	3,9	13,0	15,7



**Het principe eenhandschaaf als voorbeeld.**

Voor werkelijk veeleisende oppervlakken geldt voor de timmerman de klassieke schaaaf nog altijd als onovertroffen. Met trekkende snede en perfecte hoekinstelling



van het mes hebben wij dit principe overgenomen en overgebracht op het unieke spiraalmes.

**Voelbaar fijner, aanmerkelijk zachter.**

Het dwars in plaats van horizontaal ingezette spiraalmes veroorzaakt een trekkende snede en werkt hierdoor ook aanmerkelijk lichter. Zo ontstaat een voelbaar fijner schaafbeeld, zonder kerven. En zonder nabewerking.

**Eenvoudig sneller.**

Door de eenvoudige meswisseling met automatische afstelling vervalt het tijdrovende instellen van de werkbreedte.

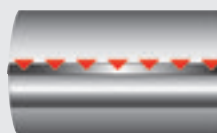
**Werkprincipe:****klassiek schaafmес**

Het mes komt frontaal op het hout neer. Het gevolg: Een „hakkende snede“, die kerven en meer splinters tot gevolg heeft. En tegelijkertijd, door de hoge krachtontwikkeling op de aandrijf-as, ook meer slijtage van het gereedschap betekent.

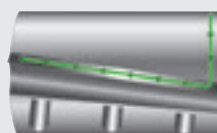
**Werkprincipe: spiraalmes**

Het eerste contact vindt plaats op een klein vlak en hierop volgt een glijdende krachtoverbrenging op de gehele mesbreedte. Het mes zet schuin aan en schilt het hout af met aanmerkelijk meer zorg voor materiaal en gereedschap.

## Schaven

Eénhandschaaf EHL 65 EQ

# EHL 65 EQ

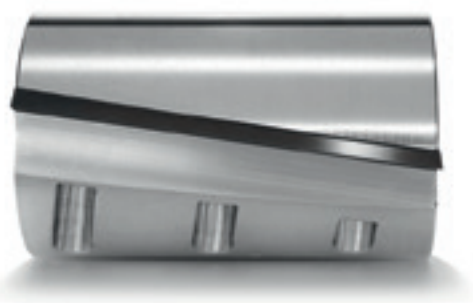

### Unieke resultaten.

De EHL 65 EQ werkt met een trekkende snede. Voor een bijzonder fijn schaafbeeld. Zonder kerf. En zonder nabewerking.



### Een beetje veranderd. Beslissend verbeterd.

- ▶ weegt slechts 2,4 kg, compacte bouwhoogte, softgrip op handgreep en spaandiepte-instelling, met extra ribbels voor een beter houvast
- ▶ stil: het spiraalmes maakt het werken aanzienlijk stiller
- ▶ 4 mm maximale schaaf- en 23 mm sponningdiepte – voor meer tempo en flexibiliteit
- ▶ traploze spaandiepte-instelling en spiraalmes voor hoge oppervlaktekwaliteit in allerlei toepassingen

#### Technische gegevens

Opgenomen vermogen (W)	720
Toerental van de schaaftas (min <sup>-1</sup> )	15.600
schaafbreedte (mm)	65
Spaanderafname (mm)	0 – 4
Max. sponningdiepte (mm)	23
aansluiting stofafzuiging Ø (mm)	27
gewicht (kg)	2,4



= Electronic

Leveringsomvang	VAP €*	Bestel-Nr.
<b>EHL 65 EQ-Plus</b>	307,00	<b>574557</b>
parallelaanslag, bedieningsgereedschap, in SYSTAINER SYS 2 T-LOC	371,47	

\* Vrijblijvende adviesprijzen van de fabrikant. Prijzen kunnen per dealer verschillen.  
Excl. BTW.  
Incl. BTW.

#### Systeemaccessoires vanaf pagina 318

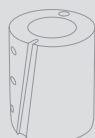



HL 850



07



### De grenzeloze.

- ▶ Vlak langs de rand schaven, onbegrensd diep sponningen schaven door de eenzijdige lagering van de schaafkop
- ▶ precies afschuiven – door 90°-V-groef in de schaafool
- ▶ nauwkeurige traploze instelling van de verspaningsdiepte
- ▶ grotere precisie bij het maken van sponningen en het vlakschaven

#### Technische gegevens

Opgenomen vermogen (W)	850
Toerental van de schaafool (min <sup>-1</sup> )	11.000
schaafbreedte (mm)	82
Spaanderafname (mm)	0 – 3,5
aansluiting stofafzuiging Ø (mm)	36
gewicht (kg)	3,9
Max. sponningdiepte	∞



■ = Electronic

Leveringsomvang	VAP €*	Bestel-Nr.
<b>HL 850 EB-Plus</b>	556,00	574550
parallelaanslag, sponningdiepte-aanslag, afzuigadapter, bedieningsgereedschap, in SYSTAINER SYS 3 T-LOC	672,76	

\* Vrijblijvende adviesprijzen van de fabrikant. Prijzen kunnen per dealer verschillen.  
Excl. BTW.  
Incl. BTW.

#### Systemaccessoires vanaf pagina 318

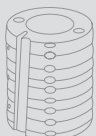

### Structureren van oppervlakken.

Gestructureerde oppervlakken door de snel verwisselbare rustieke schaafkoppen – verwisselbaar met één greep.

## Schaven

### Rustieke schaafkoppen

#### Fijne uitstraling, grove uitstraling of juist rustiek.

Om het oppervlak te structureren kan de schaafkop met één handgreep worden vervangen. Aansprekende en levendige houtoppervlakken kunt u nauwelijks eenvoudiger realiseren.

Fijn



Grof



Rustiek



De speciale schaafkoppen voor individueel gestructureerde houtoppervlakken.





PL 205 / PL 245



### Balkenschaaf met turbo-uitblaasinrichting

- ▶ veilige geleiding door de ideale vormgeving van de handgreep en lange schaaftolen
- ▶ effectieve spaanuitwerping voor vrij zicht op het werkstuk door turbouitblaasinrichting
- ▶ ideale instelling van de verspaningsdiepte door de draaibeweging in de extra greep
- ▶ eenvoudige bediening bij het afschuiven van balken door V-groef in de inloopzool

Technische gegevens	PL 205	PL 245
Opgenomen vermogen (W)	2.000	2.300
Onbelast toerental (min <sup>-1</sup> )	13.500	13.000
schaafbreedte max. (mm)	205	245
Schaafdiepte instelbaar (mm)	0 – 3	0 – 3
gewicht (kg)	13	15,7



■ = Electronic

Leveringsomvang	VAP €*	Bestel-Nr.
dopsleutel SW 8, 10 meter aansluitkabel, in doos		
<b>PL 205 E</b> messenas met spaninrichting en 2 Trimetalen keerschaafmessen 19 x 1 x 205 mm	1.753,00 2.121,13	<b>769532</b>
<b>PL 245 E</b> messenas met spaninrichting en 2 Trimetalen keerschaafmessen 19 x 1 x 245 mm.	2.306,00 2.790,26	<b>769533</b>

### Met veilige geleiding naar een excellent schaafbeeld.

In de moderne houtbouw verschijnen steeds meer zichtbare houten oppervlakken. De balkenschaafmachines PL 205 en PL 245 vormen hierbij de optimale machines voor het verkrijgen van zuivere en gladde oppervlakken met een uitstekend zaagbeeld.

\* Vrijblijvende adviesprijzen van de fabrikant. Prijzen kunnen per dealer verschillen.  
Excl. BTW.  
Incl. BTW.

**Systeemaccessoires**  
vanaf pagina 319

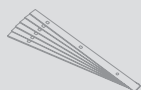

### Het Festool systeem.

Omdat het gewoon beter wordt als het echt past: schaven, invoegen, structureren. Van sokkels, luiken, deursponningen, balken of planken. Altijd met unieke resultaten. Hiervoor wordt het totale schaafprogramma aangevuld door een heel systeem van schaafkoppen, stationaire eenheden en hoekaanslagen.



## Schaven

Accessoires en verbruiksmaterialen



07

# Schaven

## Systemaccessoires

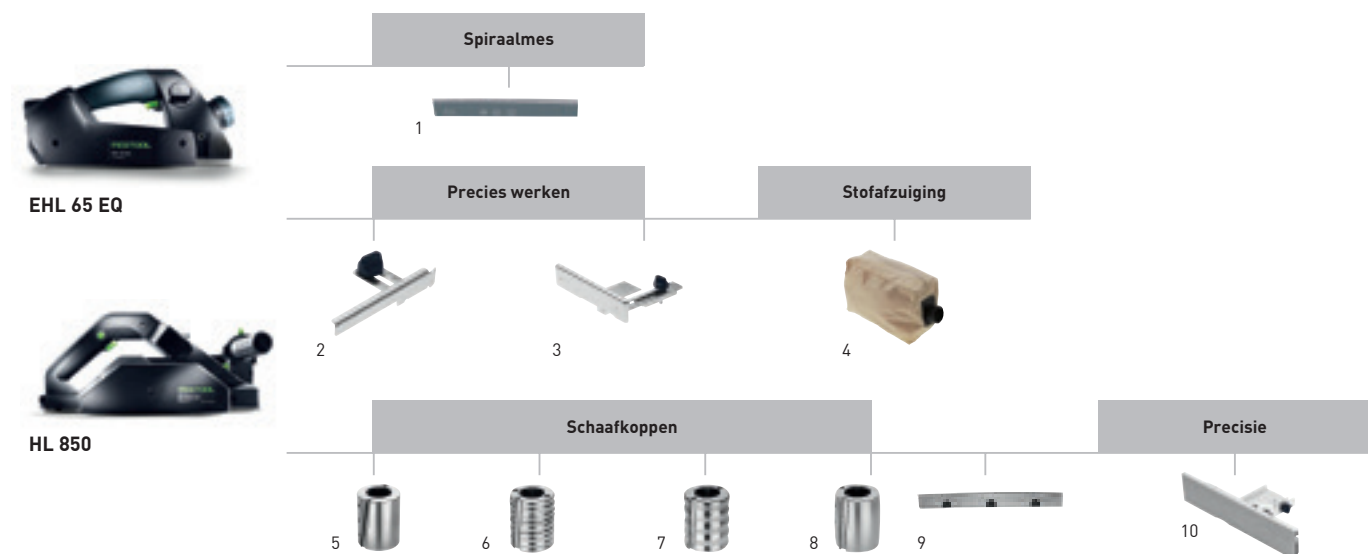

### Accessoires voor ééhandschaaf EHL 65 en schaafmachine HL 850

Naam	Toelichting	VAP €*	Bestel-Nr.
<b>1 Spiraalmes HW 65</b>	voor EHL 65, HW-uitvoering voor EHL 65, HW standaard schaafmessen van 65 mm breed, blister-verpakking	16,80 20,33	<b>488503</b>
<b>2 Sponningdiepte-aanslag FA-EHL</b>	voor EHL 65, voor freesdiepten van 0 – 23 mm, blister-verpakking	8,00 9,68	<b>488543</b>
<b>Sponningdiepte-aanslag FA-HL</b>	voor HL 850, voor sponningdiepten van 0 – 30 mm, blister-verpakking	10,60 12,83	<b>484512</b>
<b>3 Parallelaanslag PA-EHL</b>	voor EHL 65, voor zijdelingse geleiding, instelbaar van 0 – 65 mm, blister-verpakking	15,50 18,76	<b>488544</b>
<b>Parallelaanslag PA-HL</b>	voor HL 850, voor zijdelingse geleiding, instelbaar van 0 – 82 mm, blister-verpakking	20,00 24,20	<b>484513</b>
<b>4 Spaanderzak SB-EHL</b>	voor EHL 65, in doos	38,40 46,46	<b>488566</b>
<b>Spaanderzak SB-HL</b>	voor HL 850, zonder afzuigadapter, in doos	58,10 70,30	<b>484509</b>
<b>Afzuigadapter AD-HL</b>	voor HL 850, voor spaanderopvangzak en afzuigslang met mof, diameter afzuigslang 36 mm, blister-verpakking	15,50 18,76	<b>484507</b>
<b>5 Schaafkop HK 82 SD</b>	standaard-uitvoering, met HM-beitelmes HM 82 SD, blister-verpakking	138,90 168,07	<b>484520</b>
<b>6 Schaafkop HK 82 RF</b>	HW-uitvoering rustiek fijn, met HS-beitelmes HS 82 RF, dieptebe grenzing, blister-verpakking	162,10 196,14	<b>484521</b>
<b>7 Schaafkop HK 82 RG</b>	voor HL 850, HW-uitvoering rustiek grof, met HS-beitelmes HS 82 RG, dieptebe grenzing, blister-verpakking	162,10 196,14	<b>484522</b>
<b>8 Schaafkop HK 82 RW</b>	voor HL 850, HW-uitvoering rustiek ton, met HS-beitelmes HS 82 RW, dieptebe grenzing, blister-verpakking	162,10 196,14	<b>485331</b>
<b>9 Spiraalmes HW 82 SD</b>	voor schaa f kop HK 82 SD, HW-standaard-uitvoering, HW standaard schaa f messen van 82 mm breed, blister-verpakking	26,90 32,55	<b>484515</b>
<b>Spiraalmes HS 82 RF</b>	voor schaa f kop HK 82 RF, HSS-rustiek-uitvoering fijn, blister-verpakking	32,50 39,33	<b>484518</b>
<b>Spiraalmes HS 82 RG</b>	voor schaa f kop HK 82 RG, HSS-rustiek-uitvoering grof, blister-verpakking	32,50 39,33	<b>484519</b>
<b>Spiraalmes HS 82 RW</b>	voor schaa f kop HK 82 RW, HSS-rustiek-uitvoering ton, blister-verpakking	32,50 39,33	<b>485332</b>
<b>10 Hoekaanslag WA-HL</b>	voor HL 850 EB, ook als aanslag voor stationaire-inrichting SE-HL, voor het schaven onder een hoek van 0 – 45°, aanslagvlak lengte x hoogte 350 x 70 mm, in doos	87,80 106,24	<b>485018</b>





PL 205



PL 245

Keerschaafmes



### Accessoires voor balkenschaafmachines PL 205, PL 245

Naam	Toelichting	VAP €*	Bestel-Nr.
1 Keermessen RN-PL 19x1x205 Tri. 6x	voor PL 205 E, Trimetaal, afmetingen 19 x 1 x 205 mm	96,50 116,77	<b>769545</b>
Keermessen RN-PL 19x1x245 Tri. 6x	voor PL 245 E, PLP 245 E, Trimetaal, afmetingen 19 x 1 x 245 mm	103,90 125,72	<b>769546</b>





## Verbinden – DOMINO verbindingssysteem

# 08

<b>Overzicht producten en toepassingen</b>	322
<b>Freesmachines DOMINO</b> DF 500, DF 700	324
<b>Accessoires en verbruiksmaterialen</b>	326
Het Festool systeem	

08

# Verbinden – DOMINO verbindingssysteem

## Overzicht producten en toepassingen

Pagina 324 ————— 325

Het DOMINO systeem: perfect voor plaat-, kozijn- en frameverbindingen. Voor smalle of brede werkstukken. Met een deugelgrootte van 4 tot 14 mm diameter voor oneindige verbindingsmogelijkheden.

DF 500

DF 700



### Toepassingen

### DOMINO frees

#### Plaatverbindingen

Schuiflades vanaf deugel Ø 4 mm



Constructie van rompstukken met deugel Ø 5 en 6 mm



Massief houten meubelen met deugel Ø 8 en 10 mm



Massief houten meubelen (bijv. bedden) met deugel Ø 12 en 14 mm



#### frameverbindingen

Lichte draagconstructies (bijv. stoelen) tot deugel Ø 10 mm



Stabiele draagconstructie (bijv. tafels) met deugel Ø 10 tot 14 mm



Kozijn- en staanderconstructies



#### Raamverbindingen

Meubelfronten in raamconstructie met deugel Ø 8 en 10 mm



Massief houten meubels in raamconstructie



Buiten- en binnendeuren



#### Extra toepassingen

Verbinden van smalle lijsten vanaf 25 mm breedte.



Verbinden van ronde staven met de ronde aanslag.



Verbinden van brede stijlen (bijv. massief houten bladen)



zeer goed geschikt  geschikt

#### Technische gegevens

Opgenomen vermogen (W)	420	720
Max. freesdiepte (mm)	28	70
DOMINO groeffrees Ø (mm)	4, 5, 6, 8, 10	8, 10, 12, 14
Freeshoogte-instelling (mm)	5 – 30	10 – 50
Frezen met verstek (°)	0 – 90	0 – 90
Gewicht (kg)	3,2	5,2

Iedere houtverbinding heeft zijn voordelen.  
Het DOMINO verbindingssysteem verenigt ze allemaal.



### Het DOMINO principe.

Maatzuiver verbinden: de eerste DOMINO steen wordt via een exact langgat (pennegat) gepositioneerd, de volgende via bredere langgaten met speling – zo kan de verbinding moeiteloos worden afgesteld. Het resultaat is een stabiele verbinding. Zuiver en precies vanaf de eerste DOMINO steen.

### Veel tijd besparen.

Omslachtig instellen en uitmeten behoort tot het verleden. Met de geïntegreerde aanslagkleppen is de machine snel en exact gepositioneerd. Ook de freeshoogte en freesdiepte zijn voor de verschillende materiaaldiktes snel aangepast. En bij massieve verbindingen kunt u met DOMINO XL zelfs tot 50% tijd besparen.

### Meest uiteenlopende toepassingen.

Twee machines, deugelgroottes van 4 tot 14 mm diameter, flexibele instelmogelijkheden en compatibele systeemaccessoires bieden bijna onbegrensde verbindingsmogelijkheden. Zelfs smalle lijsten en ronde staven kunnen zo eenvoudig worden verbonden.

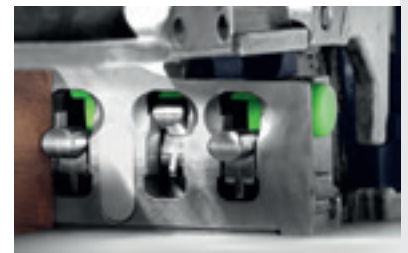

### DOMINO beuken

Dragen het kwaliteitsstempel van het Pan European Forest Council (PEFC) voor houtproducten afkomstig van duurzaam, zorgvuldig en verantwoordelijk bosbeheer.



### DOMINO Sipo

Speciaal voor buiten. De DOMINO Sipo stenen zijn weerbestendig en resistent tegen aantasting door insecten en schimmels en daarmee het meest geschikt voor buitengebruik. Ze worden gemaakt van hout van duurzaam beheerde en gecontroleerde bosgebieden.

## Verbinden – DOMINO verbindingssysteem

DOMINO frees DF 500



product  
design  
award

2006



# DOMINO DF 500



### Eindelijk een systeem dat alles verbindt.

De DOMINO DF 500 is bijzonder handzaam en biedt bijna onbegrensde verbindingsmogelijkheden. Of het nu gaat om de constructie van platen of grote werkstukken, om lichte kozijn- of frameverbindingen – de DF 500 overtuigt door de hoogste precisie en eenvoudige bediening.

### Eenvoudig precies verbinden.

- ▶ veelzijdig gebruik met deugelgroottes van 4 x 20 mm tot 10 x 50 mm
- ▶ een gepatenteerd en voor handmachines uniek freesprincipe om precies, veilig en comfortabel te werken
- ▶ snel en eenvoudig in te stellen aanslagen voor precieze resultaten
- ▶ ergonomische vorm voor eenvoudig werken in elke stand

#### Technische gegevens

Opgenomen vermogen (W)	420
Onbelast toerental (min <sup>-1</sup> )	25.500
Boorkop met diepte-instelling (mm)	12, 15, 20, 25, 28
Freesdiepte max. (mm)	28
DOMINO groeffrees Ø (mm)	4, 5, 6, 8, 10
Freeshoogteverstelling (mm)	5 – 30
Frezen onder een hoek (°)	0 – 90
aansluiting stofafzuiging Ø (mm)	27
gewicht (kg)	3,2



Leveringsomvang	VAP €* 982,52	Bestel-Nr. 574325
DOMINO frees D5, hoekverstelling, bedieningsgereedschap, in SYSTEMER SYS 2 T-LOC		
<b>DF 500 Q-Plus</b>	812,00	<b>574325</b>
<b>DF 500 Q-Set</b>	878,00	<b>574427</b>
lijstaanslag, dwarsaanslag	1.062,38	

\* Vrijblijvende adviesprijzen van de fabrikant. Prijzen kunnen per dealer verschillen.  
Excl. BTW.  
Incl. BTW.

#### Systeemaccessoires vanaf pagina 328

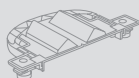

#### DOMINO vanaf pagina 328





product  
design award

2012

# DOMINO XL DF 700

### Extra mobiel. Extra stabiel.

- ▶ hoogste stabiliteit van de verbindingen tot een deugelgrootte van 14 x 140 mm
- ▶ een gepatenteerd en voor handmachines uniek freesprincipe om precies, veilig en comfortabel te werken
- ▶ veel tijdbesparing in vergelijking met een stationaire machine
- ▶ snel en eenvoudig in te stellen aanslagen voor precieze resultaten



Technische gegevens	
Opgenomen vermogen (W)	720
Onbelast toerental (min <sup>-1</sup> )	21.000
Boorkop met diepte-instelling (mm)	15 – 70
Freesdiepte max. (mm)	70
DOMINO groeffrees Ø (mm)	8, 10, 12, 14
Freeshoogteverstelling (mm)	10 – 50
Frezen onder een hoek (°)	0 – 90
aansluiting stofafzuiging Ø (mm)	27
gewicht (kg)	5,2



■ = Electronic

Leveringsomvang	VAP €*	Bestel-Nr.
<b>DF 700 EQ-Plus</b>	1.123,00	574320
DOMINO frees D 12, hoekverstelling, 2 x deugelbox, bedieningsgereedschap, in SYSTAINER SYS 5 T-LOC	1.358,83	

### De snelste verbinding van grote werkstukken.

Komt naar het werkstuk en niet omgekeerd: DOMINO XL. Snel, eenvoudig, precies en extreem stabiel – met meetbaar kortere insteltijden en tot 50 procent tijdbesparing tegenover stationaire machines. Hierdoor is de DOMINO XL ideaal geschikt voor de bouw van meubels, deuren, kozijnverbindingen en de vervaardiging van constructieve massieve houtverbindingen.

\* Vrijblijvende adviesprijzen van de fabrikant. Prijzen kunnen per dealer verschillen.  
Excl. BTW.  
Incl. BTW.

**Systeemaccessoires**  
vanaf pagina 330

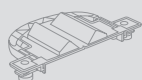

**DOMINO**  
vanaf pagina 330



### Het Festool systeem.

Omdat het gewoon beter wordt als het echt past: het DOMINO verbindingssysteem biedt voor elke toepassing de juiste deugel en passende frezen. Met verschillende aanslagen, compatibel voor beide DOMINO frezen, kunnen ook gecompliceerde vormen eenvoudig worden verbonden.

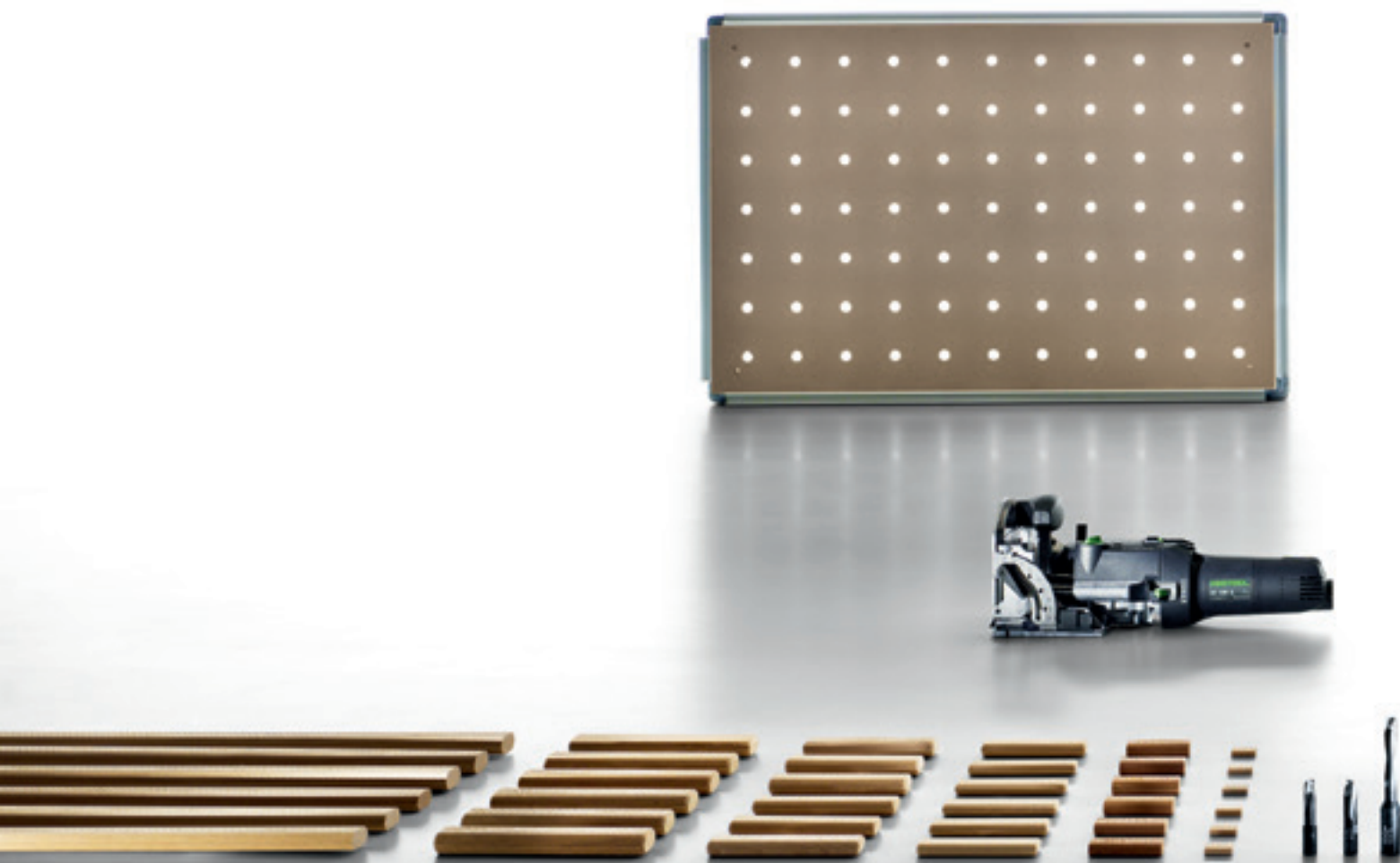



# Verbinden – DOMINO verbindingssysteem

Accessoires en verbruiksmaterialen

# 08

08



# Verbinden – DOMINO verbindingssysteem

## Systemaccessoires

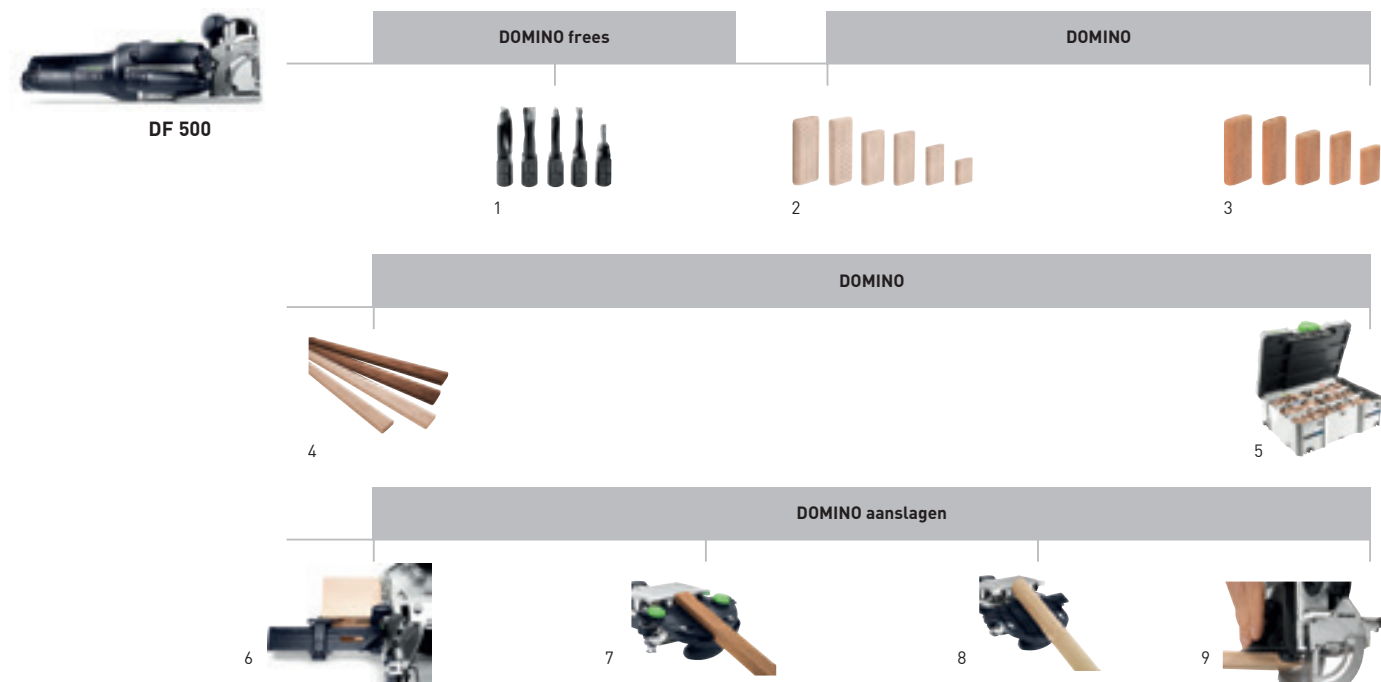

### Accessoires voor DOMINO frees DF 500

Naam	Toelichting	VAP €*	Bestel-Nr.
<b>1</b> Freesje D 4-NL 11 HW-DF 500	D 4 mm, NL 11 mm, blister-verpakking	37,60 45,50	<b>495663</b>
Freesje D 5-NL 20 HW-DF 500	D 5 mm, NL 20 mm, blister-verpakking	32,10 38,84	<b>493490</b>
Freesje D 6-NL 28 HW-DF 500	D 6 mm, NL 28 mm, blister-verpakking	32,70 39,57	<b>493491</b>
Freesje D 8-NL 28 HW-DF 500	D 8 mm, NL 28 mm, blister-verpakking	34,00 41,14	<b>493492</b>
Freesje D 10-NL 28 HW-DF 500	D 10 mm, NL 28 mm, blister-verpakking	38,30 46,34	<b>493493</b>
<b>2</b> Deuvels beuken D 4x20/450 BU	afmetingen 4 x 20 mm, verpak.inh. 450 st., blister-verpakking	14,80 17,91	<b>495661</b>
Deuvels beuken D 5x30/300 BU	afmetingen 5 x 30 mm, verpak.inh. 300 st., blister-verpakking	14,80 17,91	<b>494938</b>
Deuvels beuken D 5x30/1800 BU	afmetingen 5 x 30 mm, verpak.inh. 1.800 st., in doos	79,70 96,44	<b>493296</b>
Deuvels beuken D 6x40/190 BU	afmetingen 6 x 40 mm, verpak.inh. 190 st., blister-verpakking	14,80 17,91	<b>494939</b>
Deuvels beuken D 6x40/1140 BU	afmetingen 6 x 40 mm, verpak.inh. 1.140 st., in doos	79,70 96,44	<b>493297</b>
Deuvels beuken D 8x40/130 BU	afmetingen 8 x 40 mm, verpak.inh. 130 st., blister-verpakking	14,80 17,91	<b>494940</b>
Deuvels beuken D 8x40/780 BU	afmetingen 8 x 40 mm, verpak.inh. 780 st., in doos	79,70 96,44	<b>493298</b>
Deuvels beuken D 8x50/100 BU	afmetingen 8 x 50 mm, verpak.inh. 100 st., blister-verpakking	14,80 17,91	<b>494941</b>
Deuvels beuken D 8x50/600 BU	afmetingen 8 x 50 mm, verpak.inh. 600 st., in doos	79,70 96,44	<b>493299</b>
Deuvels beuken D 10x50/85 BU	afmetingen 10 x 50 mm, verpak.inh. 85 st., blister-verpakking	14,80 17,91	<b>494942</b>
Deuvels beuken D 10x50/510 BU	afmetingen 10 x 50 mm, verpak.inh. 510 st., in doos	79,70 96,44	<b>493300</b>

Accessoires voor DOMINO frees DF 500

Naam	Toelichting	VAP €*	Bestel-Nr.
<b>3 Deuvel Sipo D 5x30/300 MAU</b>	afmetingen 5 x 30 mm, verpak.inh. 300 st., blister-verpakking	29,30 35,45	<b>494869</b>
<b>Deuvel Sipo D 5x30/900 MAU</b>	afmetingen 5 x 30 mm, verpak.inh. 900 st., in doos	79,70 96,44	<b>494859</b>
<b>Deuvel Sipo D 6x40/190 MAU</b>	afmetingen 6 x 40 mm, verpak.inh. 190 st., blister-verpakking	29,30 35,45	<b>494870</b>
<b>Deuvel Sipo D 6x40/570 MAU</b>	afmetingen 6 x 40 mm, verpak.inh. 570 st., in doos	79,70 96,44	<b>494860</b>
<b>Deuvel Sipo D 8x40/130 MAU</b>	afmetingen 8 x 40 mm, verpak.inh. 130 st., blister-verpakking	29,30 35,45	<b>494871</b>
<b>Deuvel Sipo D 8x40/390 MAU</b>	afmetingen 8 x 40 mm, verpak.inh. 390 st., in doos	79,70 96,44	<b>494861</b>
<b>Deuvel Sipo D 8x50/100 MAU</b>	afmetingen 8 x 50 mm, verpak.inh. 100 st., blister-verpakking	29,30 35,45	<b>494872</b>
<b>Deuvel Sipo D 8x50/300 MAU</b>	afmetingen 8 x 50 mm, verpak.inh. 300 st., in doos	79,70 96,44	<b>494862</b>
<b>Deuvel Sipo D 10x50/85 MAU</b>	afmetingen 10 x 50 mm, verpak.inh. 85 st., blister-verpakking	29,30 35,45	<b>494873</b>
<b>Deuvel Sipo D 10x50/255 MAU</b>	afmetingen 10 x 50 mm, verpak.inh. 255 st., in doos	79,70 96,44	<b>494863</b>
<b>4 DOMINO deuvilstokken beuken D 8x750/36 BU</b>	afmetingen 8 x 750 mm, verpak.inh. 36 st., in doos	60,10 72,72	<b>498686</b>
<b>DOMINO deuvilstokken beuken D 10x750/28 BU</b>	afmetingen 10 x 750 mm, verpak.inh. 28 st., in doos	58,40 70,66	<b>498687</b>
<b>DOMINO deuvilstokken Sipo D 8x750/36 MAU</b>	afmetingen 8 x 750 mm, verpak.inh. 36 st., in doos	116,50 140,97	<b>498690</b>
<b>DOMINO deuvilstokken Sipo D 10x750/28 MAU</b>	afmetingen 10 x 750 mm, verpak.inh. 28 st., in doos	112,90 136,61	<b>498691</b>
<b>5 Deuvels beuken assortiment DS 4/5/6/8/10 1060x BU</b>	voor DF 500, DOMINO stenen 4 x 20, 5 x 30, 6 x 40, 8 x 40, 8 x 50, 10 x 50 mm en DOMINO frezen voor de maten 4, 5, 6, 8 en 10, afmetingen 396 x 296 x 157,5 mm, verpak.inh. 1.060 st., in SYSTAINER SYS 2 T-LOC	225,50 272,86	<b>498899</b>
<b>6 Dwarsaanslag QA-DF 500/700</b>	voor DF 500 en DF 700, voor steeds voorkomende gatafstand van 100-205 mm, bij de levering inbegrepen: een linker en rechter dwarsaanslag, voor de exacte positionering van de frezingen met een randafstand van 100 – 205 mm, blister-verpakking	51,70 62,56	<b>498590</b>
<b>7 Lijstaanslag LA-DF 500/700</b>	voor DF 500 en DF 700, voor lijsten van 22 – 70 mm breedte, verpak.inh. 1 st., blister-verpakking	48,60 58,81	<b>493487</b>
<b>8 Ronde aanslag RA DF 500/700</b>	voor DF 500 en DF 700, voor houten ronde staven van 35 – 60 mm, voor het exact frezen van ronde staven Ø 35 – 60 mm, blister-verpakking	40,70 49,25	<b>494847</b>
<b>9 Reserve-aanslag ZA-DF 500</b>	voor DF 500, steunstukverbreding en zijaanslag, voor het terugbrengen van het midden van de deuvel van 37 mm naar 20 mm, om de frees precies aan te zetten, in doos	24,20 29,28	<b>495666</b>

\* Vrijblijvende adviesprijzen van de fabrikant. Prijzen kunnen per dealer verschillen.  
Excl. BTW. Incl. BTW.

# Verbinden – DOMINO verbindingssysteem

## Systemaccessoires



DF 700

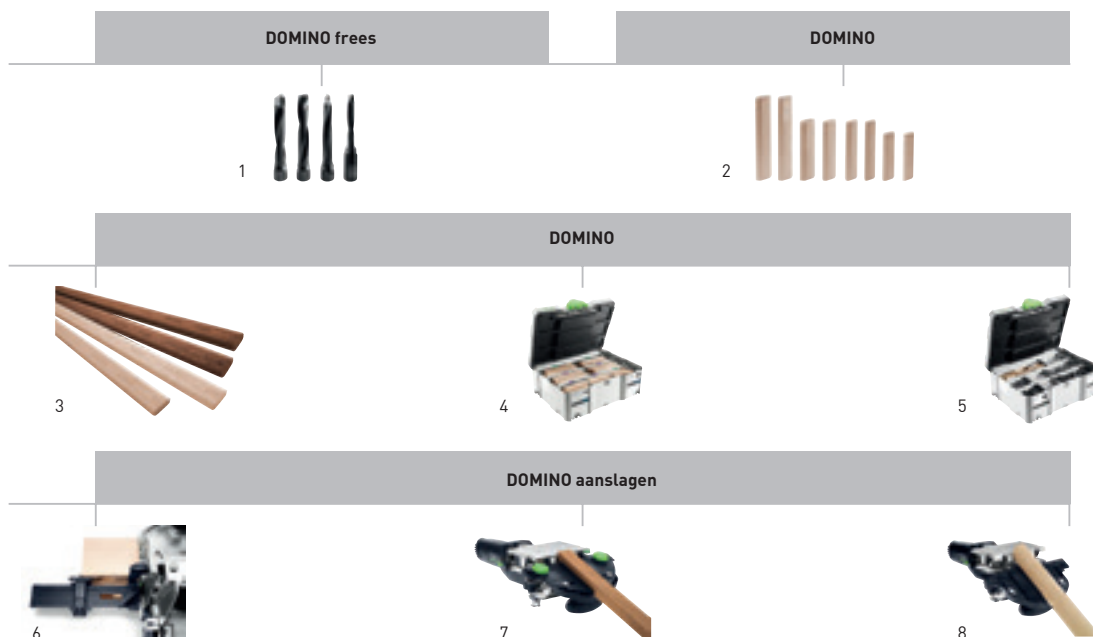

### Accessoires voor DOMINO frees XL DF 700

Naam	Toelichting	VAP €*	Bestel-Nr.	
<b>1 DOMINO frees</b>	<b>D 8-NL 50 HW-DF 700</b>	freesgereedschap met schroefdraadopname voor de deuvelfrees DOMINO XL DF 700, D 8 mm, NL 50 mm, blister-verpakking	46,40 56,14	<b>497868</b>
	<b>DOMINO frees</b>	freesgereedschap met schroefdraadopname voor de deuvelfrees DOMINO XL DF 700, D 10 mm, NL 70 mm, blister-verpakking	49,60 60,02	<b>497869</b>
	<b>DOMINO frees</b>	freesgereedschap met schroefdraadopname voor de deuvelfrees DOMINO XL DF 700, D 12 mm, NL 70 mm, blister-verpakking	51,70 62,56	<b>497870</b>
	<b>DOMINO frees</b>	freesgereedschap met schroefdraadopname voor de deuvelfrees DOMINO XL DF 700, D 14 mm, NL 70 mm, blister-verpakking	55,40 67,03	<b>497871</b>
<b>2 Deuvels beuken D 8x80/190 BU</b>		afmetingen 8 x 80 mm, verpak.inh. 190 st., in doos	41,60 50,34	<b>498212</b>
	<b>Deuvels beuken D 8x100/150 BU</b>	afmetingen 8 x 100 mm, verpak.inh. 150 st., in doos	41,60 50,34	<b>498213</b>
	<b>Deuvels beuken D 10x80/150 BU</b>	afmetingen 10 x 80 mm, verpak.inh. 150 st., in doos	41,60 50,34	<b>498214</b>
	<b>Deuvels beuken D 10x100/120 BU</b>	afmetingen 10 x 100 mm, verpak.inh. 120 st., in doos	41,60 50,34	<b>498215</b>
	<b>Deuvels beuken D 12x100/100 BU</b>	afmetingen 12 x 100 mm, verpak.inh. 100 st., in doos	41,60 50,34	<b>498216</b>
	<b>Deuvels beuken D 12x140/90 BU</b>	afmetingen 12 x 140 mm, verpak.inh. 90 st., in doos	41,60 50,34	<b>498217</b>
	<b>Deuvels beuken D 14x75/104 BU</b>	voor de verwerking met de freesmachine DOMINO XL DF 700, ideaal in combinatie met de DOMINO-hoekverbinders (nauwkeurig afgestemd op de infreesdiepte van de hoekverbinders), dient voor de verdere lastafname, naast de verbinders, verpak.inh. 104 st., afmetingen 14 x 75 mm, in doos	40,40 48,88	<b>201499</b>
	<b>Deuvels beuken D 14x100/80 BU</b>	afmetingen 14 x 100 mm, verpak.inh. 80 st., in doos	41,60 50,34	<b>498218</b>
	<b>Deuvels beuken D 14x140/70 BU</b>	afmetingen 14 x 140 mm, verpak.inh. 70 st., in doos	41,60 50,34	<b>498219</b>

Accessoires voor DOMINO frees XL DF 700

Naam	Toelichting	VAP €*	Bestel-Nr.
<b>3</b> DOMINO deuvilstokken beuken D 8x750/36 BU	afmetingen 8 x 750 mm, verpak.inh. 36 st., in doos	60,10 72,72	<b>498686</b>
DOMINO deuvilstokken beuken D 10x750/28 BU	afmetingen 10 x 750 mm, verpak.inh. 28 st., in doos	58,40 70,66	<b>498687</b>
DOMINO deuvilstokken beuken D 12x750/22 BU	afmetingen 12 x 750 mm, verpak.inh. 22 st., in doos	54,90 66,43	<b>498688</b>
DOMINO deuvilstokken beuken D 14x750/18 BU	afmetingen 14 x 750 mm, verpak.inh. 18 st., in doos	54,90 66,43	<b>498689</b>
DOMINO deuvilstokken Sipo D 8x750/36 MAU	afmetingen 8 x 750 mm, verpak.inh. 36 st., in doos	116,50 140,97	<b>498690</b>
DOMINO deuvilstokken Sipo D 10x750/28 MAU	afmetingen 10 x 750 mm, verpak.inh. 28 st., in doos	112,90 136,61	<b>498691</b>
DOMINO deuvilstokken Sipo D 12x750/22 MAU	afmetingen 12 x 750 mm, verpak.inh. 22 st., in doos	109,30 132,25	<b>498692</b>
DOMINO deuvilstokken Sipo D 14x750/18 MAU	afmetingen 14 x 750 mm, verpak.inh. 18 st., in doos	109,30 132,25	<b>498693</b>
<b>4</b> DOMINO XL assortimentsystainer DS/XL D8/D10 306x BU	voor DOMINO XL, DOMINO stenen 8 x 50, 8 x 80, 8 x 100, 10 x 50, 10 x 80, 10 x 100 mm en DOMINO XL frezen voor maat 8 en 10, deuvlassortiment, verpak.inh. 306 st., in SYSTAINER SYS 2 T-LOC	201,60 243,94	<b>498204</b>
DOMINO XL assortimentsystainer DS/XL D12/D14 128x BU	voor DOMINO XL, DOMINO stenen 12 x 100, 12 x 140, 14 x 100, 14 x 140 mm en DOMINO XL frees voor maat 14, deuvlassortiment, verpak.inh. 128 st., in SYSTAINER SYS 2 T-LOC	174,00 210,54	<b>498205</b>
<b>5</b> SYSTAINER T-LOC SORT-SYS 2 TL DOMINO	lege systainer SYS 2 T-LOC, bevat 3 boxen met flexibele vakindeling, om individueel te vullen met DOMINO stenen, in SYSTAINER SYS 2 T-LOC	78,10 94,50	<b>498889</b>
<b>6</b> Dwarsaanslag QA-DF 500/700	voor DF 500 en DF 700, voor steeds voorkomende gatafstand van 100-205 mm, bij de levering inbegrepen: een linker en rechter dwarsaanslag, voor de exacte positionering van de frezingen met een randafstand van 100 – 205 mm, blister-verpakking	51,70 62,56	<b>498590</b>
<b>7</b> Lijstaanslag LA-DF 500/700	voor DF 500 en DF 700, voor lijsten van 22 – 70 mm breedte, verpak.inh. 1 st., blister-verpakking	48,60 58,81	<b>493487</b>
<b>8</b> Ronde aanslag RA DF 500/700	voor DF 500 en DF 700, voor houten ronde staven van 35 – 60 mm, voor het exact frezen van ronde staven Ø 35 – 60 mm, blister-verpakking	40,70 49,25	<b>494847</b>

## Verbinden – DOMINO verbindingssysteem

Hoek- en vlakverbinders voor de DOMINO XL DF 700

### Revolutionair eenvoudig. Gewoon revolutionair.

#### De DOMINO-hoek- en vlakverbinders:

Voor perfecte houtverbindingen. Sneller dan ooit tevoren. Eenvoudig en snel verwerkt met de 14 mm frees en de DOMINO XL DF 700.

#### eXtreem snel:

- ▶ Omslachtig meten en aftekenen behoort tot het verleden – snel en eenvoudig infrezen aan de hand van de machineaanlagen of potloodmarkering
- ▶ Geen sjabloon of extra accessoires nodig
- ▶ Enorme tijdsparing door minder werkstappen

#### eXtreem stabiel:

- ▶ DOMINO-steen en spanvoorziening voor een krachtige verbinding
- ▶ Groot bevestigings- en aantrekvermogen
- ▶ Voor zeer hoge uittrek- en belastingkrachten

#### eXtreem flexibel:

- ▶ Verbinding is naar wens snel weer los te maken
- ▶ Voor kozijn-, frame- en plaatverbindingen vanaf 30 mm materiaaldikte
- ▶ Met afdekkappen in drie kleuren voor een hoogwaardige aanblik bij hoekverbindingen



De hoekverbinders:  
Niet alleen extreem snel en extreem stabiel, maar ook met een hoogwaardige aanblik: alleen de afdekkap is zichtbaar die over het ovale DOMINO-typische freesgat wordt geclipt.



Vlakverbinders

Hoekkoppeling











Vlakverbinders met verbredingsclips, speciaal bedoeld voor poreuze materialen zoals keukenbladen.



De vlakverbinders:  
Grote spanweg, veilige vergrendeling en een krachtige, stabiele verbinding.

#### Modulaire verbindingcomponenten –

De tabel geeft het overzicht van de benodigde componenten per hoek- en vlakverbinding.

		 E <sup>1</sup> F <sup>1</sup>				 E <sup>1</sup> F <sup>1</sup>	
	Ankerbout: Spreidt het spreidanker en vormt het tegenlager voor het dwarsanker.	1 x			DOMINO-stenen beuken D 14 x 75	x <sup>1</sup>	x <sup>1</sup>
	Spreidanker: met automatische spreiding – voor een stevige bevestiging in het werkstuk	1 x			Afdekkap: verkrijgbaar in zilver, licht- of donkerbruin	1 x <sup>1</sup>	2 x <sup>1</sup>
	Dwarsankers: voor ankerbouten (hoekverbinders) en voor dubbele bouten (vlakverbinders)	1 x	2 x		Verbinder-set EV/32-Set: Alle afzonderlijke componenten voor 32 hoekverbinders in set (met uitzondering van de optionele componenten).	Set	
	Verbreding: Wordt naar wens om het dwarsanker geclipt. Voorkomt dat het dwarsanker zich bij zachte materialen (bijv. keukenbladen) in het materiaal werkt.		2-4 x <sup>2</sup>		Verbinder-set FV/16-Set: Alle afzonderlijke componenten voor 16 vlakverbinders in set (met uitzondering van de optionele componenten).		Set
	Dubbele bout: Kan met een of twee DOMINO-clips worden uitergerust		1 x	* E = hoekverbinder; F = vlakverbinder <sup>1</sup> Naar keuze <sup>2</sup> Naar keuze tot 4 verbredingsclips per vlakverbinder (2 per dwarsanker)			

# Verbinden – DOMINO verbindingssysteem

## Systemaccessoires



DF 700

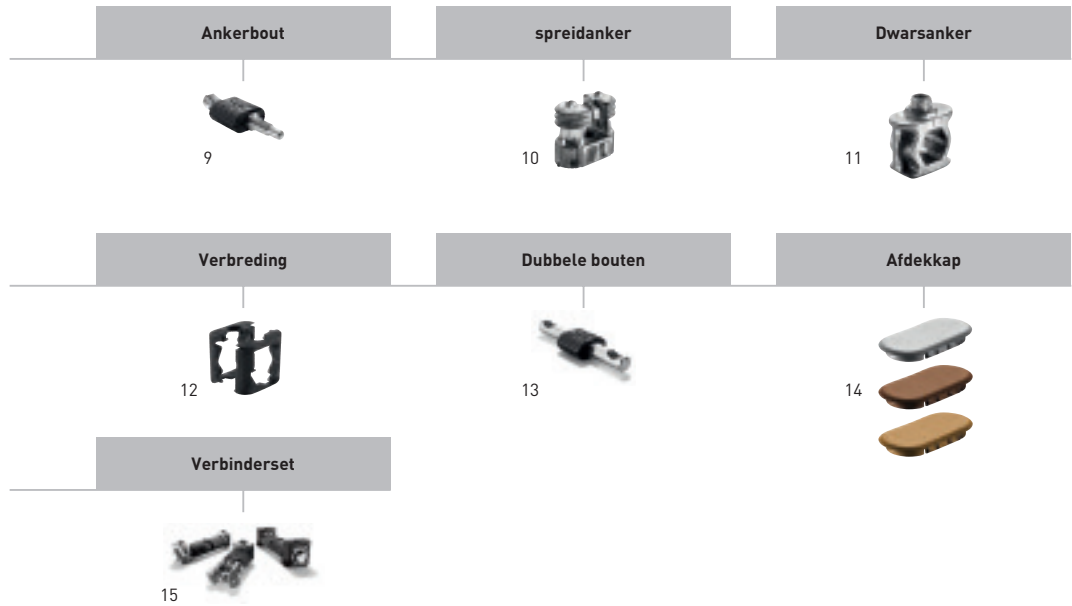

### DOMINO hoek- en vlakverbinders

Naam	Toelichting	VAP €*	Bestel-Nr.
9 Ankerbout SV-AB D14/32	voor de verwerking met de freesmachine DOMINO XL DF 700, in combinatie met spreidanker SV-SA D14 en dwarsanker SV-QA D14 voor de productie van hoekverbindingen, voor kozijn- en frameverbindingen vanaf 30 mm materiaaldikte, 64 x deuvelfhalfschalen, verpak.inh. 32 st., in doos	44,50 53,85	201350
10 spreidanker SV-SA D14/32	voor de verwerking met de freesmachine DOMINO XL DF 700, in combinatie met ankerbout SV-AB D14 en dwarsanker SV-QA D14 voor de productie van hoekverbindingen die losgemaakt kunnen worden, voor kozijn- en frameverbindingen vanaf 30 mm materiaaldikte, verpak.inh. 32 st., in doos	31,60 38,24	201349
11 Dwarsanker SV-QA D14/32	voor de verwerking met de freesmachine DOMINO XL DF 700, in combinatie met spreidanker SV-SA D14 en ankerbout SV-AB D14 voor de productie van hoekverbindingen, in combinatie met dubbele bout SV-DB D14 voor de productie van vlakke verbindingen, vanaf 30 mm materiaaldikte, dient als tegenlager en bevestigingselement voor ankerbouten of dubbele bouten, bij zachte of poreuze materialen zoals spaanplaten wordt het gebruik van de dwarsankers – verbreding SV-V D14 aanbevolen (vanaf 35 mm materiaaldikte – verhindert dat het dwarsanker in het materiaal naar binnen trekt), 32 x schroefdraadpennen, verpak.inh. 32 st., in doos	31,60 38,24	201351
12 Verbreding SV-V D14/32	voor dwarsanker SV-QA D14, voor de verbreding van de dwarsankers voor de betere drukverdeling bij toepassing in poreuze of zachte materialen zoals keukenwerkbladen, verhindert dat het dwarsanker in het materiaal naar binnen trekt, 64 halfschalen voor de verbreding van 32 dwarsankers, verpak.inh. 32 st., in doos	13,20 15,97	201498
13 Dubbele bouten SV-DB D14/16	voor de verwerking met de freesmachine DOMINO XL DF 700, in combinatie met 2x dwarsanker SV-QA D14 (en optionele verbredingsclips SV-V D14 bij zachte materialen) voor de productie van vlakverbindingen in de meubelindustrie, 64 x deuvelfhalfschalen, verpak.inh. 16 st., in doos	33,60 40,66	201352
14 Afdekkap SV-AK D14 slr/32	voor de verwerking met de freesmachine DOMINO XL DF 700, kunststof afdekkappen voor het afsluiten van de deuvelfgaten D14, kleur: zilver gelakt, verpak.inh. 32 st., blister-verpakking	9,70 11,74	201354
Afdekkap SV-AK D14 brn1/32	voor de verwerking met de freesmachine DOMINO XL DF 700, kunststof afdekkappen voor het afsluiten van de deuvelfgaten D14, kleur: donkerbruin, verpak.inh. 32 st., blister-verpakking	6,20 7,50	201355
Afdekkap SV-AK D14 brn2/32	voor de verwerking met de freesmachine DOMINO XL DF 700, kunststof afdekkappen voor het afsluiten van de deuvelfgaten D14, kleur: lichtbruin, verpak.inh. 32 st., blister-verpakking	6,20 7,50	201356
15 Verbinderset EV/32-Set	voor kozijn- en frameverbindingen vanaf 30 mm materiaaldikte, complete set die bestaat uit ankerbouten, spreidankers en dwarsankers voor 32 hoekverbinders, 32 ankerbouten SV-AB D14, 32 dwarsankers SV-QA D14, 32 spreidankers SV-SA D14, in doos	109,90 132,98	203420
Verbinderset FV/16-Set	complete set voor 16 vlakverbinders die bestaat uit dubbele bouten, dwarsankers en verbredingen, 16 dubbele bouten SV-DB D14, 32 dwarsankers SV-QA D14, verbreding SV-V D14 voor 32 dwarsankers, in doos	80,00 96,80	203421
DOMINO verbindingssortiment SV-SYS D14	voor de verwerking met de freesmachine DOMINO XL DF 700, omvat hoekverbinders en vlakverbinders incl. afdekkappen en DOMINO-stenen, vereiste accessoires: DOMINO frees D 14 (497871), 32 ankerbouten SV-AB D14, 16 dubbele bouten SV-DB D14, 32 spreidankers SV-SA D14, 32 x DOMINO-stenen beuken D 14 x 75, 2 x 32 dwarsankers SV-QA D14, stiftsleutel SW 4 voor het aanhalen van de schroefdraadpennen, verbreding SV-V D14 voor 32 dwarsankers, 32 afdekkappen zilver SV-AK D14 slr, 32 afdekkappen donkerbruin SV-AK D14 brn1, 32 afdekkappen lichtbruin SV-AK D14 brn2, in SYSTAINER SYS 2 T-LOC	243,50 294,64	201353





## Kantenlijmen

<b>Overzicht producten en toepassingen</b>	336
<b>Kantenlijmer</b> CONTURO KA 65, KP 65/2	338
<b>Halfstationaire kantenlijmer</b> AP-KA 65, MFT/3 CONTURO	340
<b>Accessoires en verbruiksmaterialen</b>	342
Het Festool systeem	

# Kantenlijmen

## Overzicht producten en toepassingen

Pagina 338 ————— 341

De CONTURO maakt het kanten lijmen van rondingen, radii, bolle en holle vormen eenvoudig mogelijk. Zelfs verstekanten kunnen met de stationaire inrichting in perfecte kwaliteit worden aangebracht. Snel, eenvoudig en schoon – ideaal voor vormstukken en kleine series. Allerlei soorten kanten, van hout, kunststof of melamine, van 18-65 mm hoog en een kantdikte van 0,5-3,0 mm (afh. v/h materiaal) kunnen worden verwerkt. De CONTURO is uiterst mobiel, en levert in combinatie met de systeemaccessoires ook op locatie een perfecte kantkwaliteit.



### Toepassingen

	Kantenlijmer CONTURO	Halfstationair kantenlijmen
<b>Lijmen met kantenlijmer</b>		
Rechte kanten verlijmen	<input checked="" type="radio"/>	<input type="radio"/>
Holle en bolle vormstukken kantenlijmen	<input checked="" type="radio"/>	<input type="radio"/>
Cirkelvormig verlijmen	<input checked="" type="radio"/>	<input type="radio"/>
Binnenhoeken lijmen	<input checked="" type="radio"/>	<input type="radio"/>
<b>Kanten stationair vastlijmen</b>		
Smalle en rechte kanten verlijmen	<input type="radio"/>	<input checked="" type="radio"/>
Brede en rechte kanten verlijmen	<input checked="" type="radio"/>	<input checked="" type="radio"/>
Kleine vormstukken kantenlijmen	<input type="radio"/>	<input checked="" type="radio"/>
Verstekverbindingen bekanten	<input type="radio"/>	<input checked="" type="radio"/>

zeer goed geschikt     geschikt

### Technische gegevens

Opgenomen vermogen (W)	1.200		
Kanthoogte (mm)	18 – 65		
Kantdikte (mm)	0,5 – 3,0*		
Binnenradius (mm)	> 50		
Opwarmtijd (min)	8		
Smelttemperatuur (°C)	100 – 210		
Aanzetsnelheid (m/min)	2/4		
Beveiligingsklasse	1		
Gewicht (kg)	7,9		

\* sterk afhankelijk van het materiaal



Werken met MFT



Werken met VAC SYS



Werkstuk voorbereiden



Perfekte kantenafwerking

## SYSTEEM

### De perfecte kant. De CONTURO in Systeem.

De CONTURO neemt het verlijmen voor zijn rekening. Het systeem zorgt voor alle andere stappen. Van de precieze zaagsnede of het frezen van het plaatmateriaal, het opbrengen van de lijm, het aandrukken van de kant, het afkanten en frezen van de kant tot het gladschuren en polijsten. Tot nu toe kon dit alleen met stationaire machines. Nu maakt het systeem van Festool dit mogelijk, in een even professionele en hoogwaardige kwaliteit.



## CONTURO

Kanten verlijmen

09



Lijmmateriaal



Kant afkorten



Speciale accessoires



Stationair werken

## ACCESSOIRES

## Kantenlijmen

Kantenlijmer CONTURO KA 65



# CONTURO KA 65



### De perfecte kant.

Door zijn veelzijdigheid en eenvoudige bediening vormt de CONTURO een echte oplossing voor het kantenlijmen van zowel individuele werkstukken met diverse rondingen, holle en bolle vormen als van werk- of meubelstukken die in kleine series moeten worden geproduceerd. Doordat de CONTURO wordt geleverd in een T-LOC SYSTAINER is hij bovendien uitstekend geschikt voor mobiel gebruik en voor het vervaardigen van kantenbanden in een perfecte kwaliteit op locatie.

### Het begin van de perfecte kant.

- ▶ efficiënt, eenvoudig en schoon werken én snelle kleurwisseling dankzij het gepatenteerde patroonlijmsysteem
- ▶ perfecte naadverbindingen met hoge hechting dankzij exacte lijmdosering
- ▶ schoon sproeisysteem zonder reinigingskosten, veilig werken door geringe verwarming van het machinehuis
- ▶ geen verkleuring naar het opwarmen van de lijm en geen kwaliteitsverlies

#### Technische gegevens

Opgenomen vermogen (W)	1.200
Kanthoogte (mm)	18 – 65
Kandikte (mm)	0,5 – 3
Binnenradius (mm)	> 50
Opwarmtijd (min)	8
Smelttemperatuur (°C)	100 – 210
Aanvoersnelheid (m/min)	2/4
Beveiligingsklasse	I
gewicht (kg)	7,9



Leveringsomvang	VAP €*	Bestel-Nr.
geleidezool, 4 x EVA-lijm naturel, in SYSTAINER SYS 4 T-LOC		
<b>KA 65 Plus</b>	2.448,00 2.962,08	<b>574605</b>
<b>KA 65 Set</b>	2.734,00 3.308,14	<b>574613</b>
kantenbewerking-set SYS KB-KA 65		

\* Vrijblijvende adviesprijzen van de fabrikant. Prijzen kunnen per dealer verschillen.  
Excl. BTW.  
Incl. BTW.

#### Systeemaccessoires vanaf pagina 344

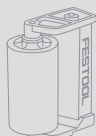



KP 65/2

### De exacte zaagsnede.

- ▶ eenvoudig en zonder moeite afkanten, ook van dikkere kanten, door ergonomisch geplaatste handvatten
- ▶ exact stotende snede via gepatenteerde excenter-fijninstelling
- ▶ aan weerskanten tafelsteun van de afkortmachine, maakt in gelijke mate afkorten van bovenaf van de plaatkanten links en rechts mogelijk – met perfect zicht op het werkstuk
- ▶ stotend afkorten (voor draaitafel) en afkorten van plaatkanten (eindsnede) met één machine mogelijk



#### Technische gegevens

Afkorthoogte (mm)	65
Afkortdikte (mm)	2

Leveringsomvang	VAP €*	Bestel-Nr.
KP 65/2 in doos	159,10 192,51	499896

### Vlak afkorten.

Het afkorten van het overtollige kantenband doet u met het Festool afkantgereedschap KP 65/2: Het kantenband invoeren tussen de afkortmessen, het afkantgereedschap tot aan de aanslag parallel aan het werkstuk positioneren en de handgrepen samendrukken.

\* Vrijblijvende adviesprijzen van de fabrikant. Prijzen kunnen per dealer verschillen.  
Excl. BTW.  
Incl. BTW.

## Kantenlijmen

Adapterplaat AP-KA 65



# AP-KA 65



### Stationair vastlijmen.

Stationair werken met de CONTURO. Geen probleem. Met de adapterplaat AP-KA 65. Dit maakt het niet alleen mogelijk rechte kanten of rondingen te lijmen, maar ook schuine kanten met een hoek van 90°-45°.

### Zwenkbaar stationair kantenlijmen.

- ▶ voor stationair gebruik van de kantenlijmer
- ▶ inbouw van de adapterplaat in een zelfgebouwd tafelframe of een hiervoor bestemde MFT-plaat met gaten
- ▶ voor kleine series, rechte kanten, vrije vormelementen en het verlijmen van schuine kanten, hoeken van 0-47°

#### Technische gegevens

afmeting lengte x breedte (mm)	254 x 420
Min. inbouwhoogte (mm)	150
Zwenkbereik (°)	0 – 47

Leveringsomvang	VAP €*	Bestel-Nr.
<b>AP-KA 65</b> inbouwplaat voor kantenlijmer compleet met 15 glijgeleidingen, extra rol, in doos	340,80 412,37	<b>500175</b>
<b>GP-MFT/3 KA65 15x</b> blister-verpakking	21,70 26,26	<b>500367</b>

\* Vrijblijvende adviesprijzen van de fabrikant. Prijzen kunnen per dealer verschillen.  
Excl. BTW.  
Incl. BTW.



# MFT/3 CONTURO

### 1 tafel. 1000 mogelijkheden.

- ▶ voor stationair gebruik van de kantenlijmer
- ▶ glijgeleidingen voor het veilig geleiden van het werkstuk
- ▶ maakt het zwenken van de machine (0-47°) in de tafel mogelijk en daarmee een horizontale steun van het werkstuk bij het kantenlijmen – voor een comfortabele en veilige geleiding, ook van grotere objecten



#### Technische gegevens

Tafelafmetingen (mm)	1.157 x 773
werkhogte (mm)	900
Kantenlijmer zwenkbaar (°)	47
gewicht (kg)	29

Leveringsomvang	VAP €*	Bestel-Nr.
MFT/3 Conturo-AP adapterplaat AP-KA 65, dwarsstuk QT-MFT/3, in doos	802,30 970,78	500869

### Stationaire eenheid voor het verlijmen van kanten.

Kanten verlijmen ook stationair? Ja, met de MFT/3 CONTURO – een speciale multifunctionele tafel voor de CONTURO KA 65. Hiervoor plaatst u de kantenlijmer eenvoudig m.b.v. een adapterplaat in de multifunctionele tafel MFT/3 CONTURO. Op deze wijze is het niet alleen mogelijk rechte kanten en rondingen te lijmen maar ook schuine kanten. De CONTURO KA 65 is hiervoor in de stationaire eenheid van 90° – 45° zwenkbaar.

\* Vrijblijvende adviesprijzen van de fabrikant. Prijzen kunnen per dealer verschillen.  
Excl. BTW.  
Incl. BTW.

### **Het Festool systeem.**

De CONTURO neemt het verlijmen voor zijn rekening. Het systeem zorgt voor alle andere stappen. Van het opbrengen van de lijm, het aandrukken van de kant en het afkanten tot het gladschuren en polijsten. Tot nu toe kon dit alleen met stationaire machines. Nu maakt het systeem van Festool dit mogelijk, in een even professionele en hoogwaardige kwaliteit.





## Kantenlijmen

Accessoires en verbruiksmaterialen

Systeemaccessoires

344



# Kantenlijmen

## Systemaccessoires



CONTURO KA 65

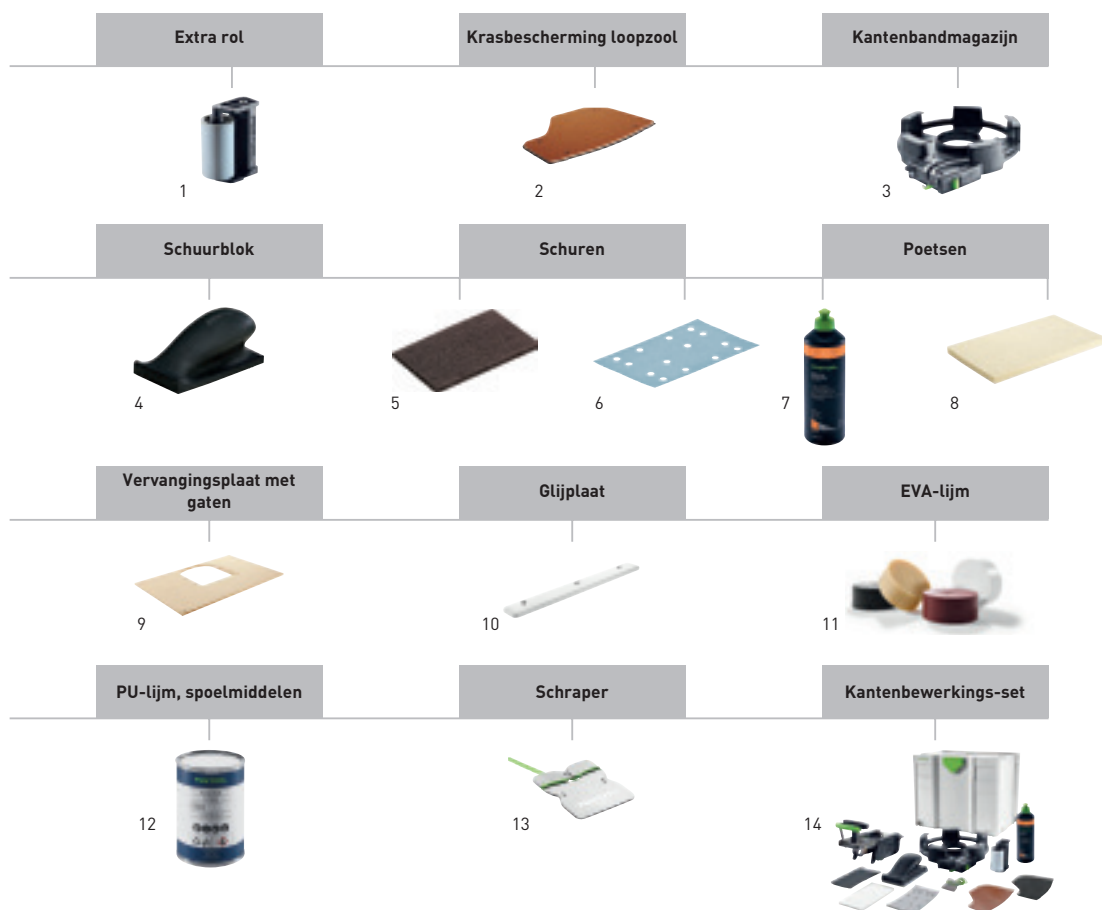

### Accessoires voor kantenlijmer CONTURO KA 65

Naam	Toelichting	VAP €*	Bestel-Nr.
<b>1 Extra rol ZR-KA 65</b>	voor KA 65, voor het kantenlijmer van nauwe radii en vormstukken, biedt een extra drukpunt bij het vastlijmen van de kant, voor een sterkere hechting van de kant op het plaatmateriaal, rolhoogte 65 mm, blister-verpakking	63,10 76,35	<b>499480</b>
<b>2 Krasbeschermings-loopzool LAS-STF-KA 65</b>	voor KA 65, voor gebruik van de kantenlijmer op gevoelige of hoogglanzende oppervlakken, 4 x bevestigingsschroeven, 3 x vilt, blister-verpakking	30,60 37,03	<b>499892</b>
<b>Reservevilt EF-LAS-STF-KA 65 10x</b>	voor krasbescherming LAS-STF-KA 65, voor gebruik van de kantenlijmer op gevoelige of hoogglanzende oppervlakken, verpak.inh. 10 st., blister-verpakking	25,90 31,34	<b>499893</b>
<b>3 Kantenbandmagazijn KSP-KA 65</b>	voor KA 65, voor een veilige toevoer van gevoelige en dunne kanten naar de kantenlijmer KA 65, veilige toevoer, ook van lange kanten, zonder beschadiging of verontreiniging, kantlengtes van max. 8 m (bij een kantdikte van 2 mm) mogelijk, max. kanthoogte 45 mm, max. kantdikte 2 mm, in doos	52,80 63,89	<b>499479</b>
<b>4 Schuurblok HSK 80x133 H</b>	hard, voor de opname van StickFix schuurstrip 80 x 133 mm, blister-verpakking	23,60 28,56	<b>495967</b>
<b>5 Schuurvlies STF 80x130/0 S800 VL/5</b>	in combinatie met het polijstmateriaal MPA 5010 voor het polijsten van hoogglans-kantenbanden, korrel 800, verpak.inh. 5 st., blister-verpakking	9,10 11,01	<b>483582</b>
<b>6 Schuurstroken STF 80x133 P220 GR/100</b>	korrel P220, verpak.inh. 100 st., in doos	46,50 56,27	<b>497123</b>
<b>Schuurstroken STF 80x133 P240 GR/100</b>	korrel P240, verpak.inh. 100 st., in doos	46,50 56,27	<b>497124</b>
<b>Schuurstroken STF 80x133 P280 GR/100</b>	korrel P280, verpak.inh. 100 st., in doos	46,50 56,27	<b>497204</b>
<b>Schuurstroken STF 80x133 P320 GR/100</b>	korrel P320, verpak.inh. 100 st., in doos	46,50 56,27	<b>497125</b>
<b>7 Polijstmateriaal MPA 5010 OR/0,5L</b>	1 step schuurpolish Speed Cut, siliconenvrij, op waterbasis, perfect in combinatie met lamsvel of poetsspons (ORANJE), flesinhoud 500 ml, in kunststof fles	31,00 37,51 62,00 / 1 l 75,02 / 1 l	<b>202048</b>
<b>8 Polijstvilt PF-STF 80x133 STF H/5</b>	voor schuurblokje HSK 80 x 133, afmeting lengte x breedte 80 x 133 mm, verpak.inh. 5 st., blister-verpakking	15,80 19,12	<b>499894</b>

Accessoires voor kantenlijmer CONTURO KA 65

Naam	Toelichting	VAP €*	Bestel-Nr.
<b>9 Vervangingsplaat met gaten LP-KA65 MFT/3</b>	voor KA 65, maakt in combinatie met adapterplaat AP-KA 65 het zwenken van de machine (0-47°) in de tafel mogelijk en daarmee een horizontale steun van het werkstuk bij het kantenlijmen – voor een comfortabele en veilige geleiding, ook van grote objecten, afmeting lengte x breedte 1.102 x 718 mm, in doos	143,10 173,15	<b>500366</b>
<b>10 Glijplaat GP-MFT/3 KA65 15x</b>	voor KA 65, reserve- of extra glijplaten voor stationair gebruik van de kantenlijmer met adapterplaat AP-KA 65 in de MFT (met vervangingsplaat met gaten KA 65; bestelnr. 500366) of ingebouwd in een eigen werktafel, maten 255 x 31 mm, afmetingen (L x B x H) 255 x 31 x 6 mm, verpak.inh. 15 st., blister-verpakking	21,70 26,26	<b>500367</b>
<b>11 EVA-lijm naturel EVA nat 48x-KA 65</b>	voor KA 65, onge vulde EVA-lijm – natuurlijke kleurtint geschikt voor alle decoraties, EVA-universele lijm met hoog smeltpunt, hoog verwekingsbereik van ca. 90° C, daarom ook geschikt voor objecten met hogere temperatuurbestendigheid van -10°C – + 75° C, chemische basis: lijm, hars, lijmdiameter 63 mm, lijmhoopte 26 mm, verwerkingstemperatuur 190°C, vochtbestendig volgens D1, verpak.inh. 48 st., in doos	109,90 132,98	<b>499812</b>
<b>Lijm wit EVA wht 48x-KA 65</b>	voor KA 65, onge vulde EVA-lijm – perfecte naadkwaliteit bij witte decoraties, EVA-universele lijm met hoog smeltpunt, hoog verwekingsbereik van ca. 90° C, daarom ook geschikt voor objecten met hogere temperatuurbestendigheid van -10°C – + 75° C, chemische basis: lijm, hars, lijmdiameter 63 mm, lijmhoopte 26 mm, verwerkingstemperatuur 190°C, vochtbestendig volgens D1, verpak.inh. 48 st., in doos	109,90 132,98	<b>499813</b>
<b>EVA-lijm bruin EVA brn 48x-KA 65</b>	voor KA 65, onge vulde EVA-lijm – perfecte naadkwaliteit bij bruine decoraties, EVA-universele lijm met hoog smeltpunt, hoog verwekingsbereik van ca. 90° C, daarom ook geschikt voor objecten met hogere temperatuurbestendigheid van -10°C – + 75° C, chemische basis: lijm, hars, lijmdiameter 63 mm, lijmhoopte 26 mm, verwerkingstemperatuur 190°C, vochtbestendig volgens D1, verpak.inh. 48 st., in doos	109,90 132,98	<b>200059</b>
<b>EVA-lijm zwart EVA blk 48x-KA 65</b>	voor KA 65, onge vulde EVA-lijm – perfecte naadkwaliteit bij zwarte decoraties, EVA-universele lijm met hoog smeltpunt, hoog verwekingsbereik van ca. 90° C, daarom ook geschikt voor objecten met hogere temperatuurbestendigheid van -10°C – + 75° C, chemische basis: lijm, hars, lijmdiameter 63 mm, lijmhoopte 26 mm, verwerkingstemperatuur 190°C, vochtbestendig volgens D1, verpak.inh. 48 st., in doos	109,90 132,98	<b>200060</b>
<b>12 PU-lijm naturel PU nat 4x-KA 65</b>	voor KA 65, let op: na het werk spoelmiddel voor de machinereiniging gebruiken (spoelmiddel PU spm 4x-KA 65, artikelnummer 200062), blijft max. 12 maanden goed, lijm heeft een hoge aanvangsterkte, een uitstekende koude-elasticiteit en een goede oplosmiddelbestendigheid, naturel kleurtint, PU-lijm in luchtdichte verpakking à 200 g, chemische basis: polyurethaanlijm, let op! De hier aangeboden polyurethaan lijm bevat „o-(p-isocyanatobenzyl) fenylisocyanaat, difenylmethaan-2,4'-diisocyanaat” waardoor de lijm met de R40 zin „Verdenking van een kankerwekkend effect” wordt gekenmerkt. Op grond van het Besluit inzake verboden chemische stoffen (Chemikalien-Verbotsverordnung – ChemVerbotsV) zijn wij verplicht u te attenderen op de gevaarlijke stoffen in onze polyurethaanlijm n° 200056. Met de aankoop van de polyurethaanlijm bevestigt u dat u meerderjarig bent, dat u het PU-schuim vakkundig gebruikt en huid, ogen en slijmvliezen tegen direct contact beschermt, bijv. met veiligheidsbril, beademingsmasker en wegwerphandschoenen. Wij zijn volgens § 5 ChemVerbotsV opgeleid en gecontroleerd, lijmdiameter 63 mm, lijmhoopte 42 mm, verwerkingstemperatuur 140°C, temperatuurbestendig -40°C – + 140° C, verwekingsbereik 90°C, vochtbestendig volgens D3/D4, gewicht 0,8 kg, verpak.inh. 4 st., in doos	60,40 73,08 75,50 / 1 kg 91,35 / 1 kg	<b>200056</b>
<b>Spoelmiddel PU spm 4x-KA 65</b>	voor KA 65, spoelatronen voor kantenlijmer CONTURO KA 65 na gebruik van PU-lijm, gebruik na verwerking van PU-lijm absoluut vereist om chemische reactie van de PU lijm in de machine te voorkomen, blijft max. 12 maanden goed, in verpakkingen à 140 g, gewicht 0,56 kg, verpak.inh. 4 st., in doos	49,20 59,53 87,86 / 1 kg 106,30 / 1 kg	<b>200062</b>
<b>13 Schrapper ZK HW 45/45</b>	voor de laatste restanten na het frezen van de kant (kunststof kanten) zonder beschadiging van het werkstukoppervlak, afvlakken van machineslag als gevolg van het frezen (radii R1; R1,5 en R2 mm), maten 45 x 45 mm, afmetingen (L x B x H) 45 x 45 x 1,2 mm, radii 1/1,5/2 mm, blister-verpakking	55,10 66,67	<b>499749</b>
<b>14 Kantenbewerkings-set KB-KA 65 SYS</b>	voor KA 65, kantenbandmagazijn, 20x StickFix schuurstroken Brilliant 2 80 x 133 P320, extra rol, afkortgereedschap, schuurblok HSK 80 x 133 H, schrapper, krasbeschermings-loopzool met 3 x viltlaag, polijstviilt, StickFix-schuurvlies S 800, polijstmateriaal MPA 5010 OR, in SYSTAINER SYS 4 T-LOC	422,00 510,62	<b>500177</b>



## Mengen

<b>Overzicht producten en toepassingen</b>	348
<b>Mengmachines</b> MX 1000, MX 1000/2, MX 1200, MX 1200/2, MX 1600/2	351
<b>DUO-mengmachines</b> MX 1600/2 DUO	353
<b>Accessoires en verbruiksmaterialen</b>	354
Het Festool systeem	

# Mengen

## Overzicht producten en toepassingen

Pagina 351 ————— 351 ————— 351

Bij onze mengmachines draait alles om het dagelijkse werk van roeren en mengen: robuustheid, duurzaamheid, doortrekkraft en maximale ergonomie.

MX 1000

MX 1000/2

MX 1200



### Toepassingen

### Mengmachines

#### Mengen

Vloeibaar materiaal: verf, lak, stijfsel

Dikvloeibaar materiaal: egalisatie- en plamuurmengsels

Taai, compact materiaal: pleister, tegellijm, mortel



#### Mengvolume

tot 40 l

tot 70 l

tot 90 l



#### Technische gegevens

Opgenomen vermogen (W)	1.020	1.020	1.200
Toerental (onbelast) 1e versn. (min <sup>-1</sup> )	360 – 630	360 – 630	360 – 630
Toerental (onbelast) 2e versn. (min <sup>-1</sup> )	–	580 – 1.010	–
Gereedschapopname	M14/ErgoFix	M14/ErgoFix	M14/ErgoFix
Spanhals-diameter (mm)	57	57	57
Max. diameter mengstaaf (mm)	120	120	140
Gewicht (kg)	4,5	4,9	4,5

352 ——— 352 ——— 353

MX 1200/2

MX 1600/2

MX 1600/2 DUO



Mengmachines

DUO-  
mengmachines



zeer goed geschikt     geschikt

	1.200	1.500	1.500
	150 – 360	150 – 300	100 – 250
	320 – 780	320 – 650	130 – 350
	M14/ErgoFix	M14/ErgoFix	FastFix
	57	57	57
	140	160	140
	6,2	6,4	7,9

## Mengen

### Bescherm uw rug en lichaam.

Mengen met een kromme rug behoort definitief tot het verleden: door de ErgoFix hoogte-afstelling passen de mengmachines MX zich aan uw lengte aan. U werkt rechtop, ontziet uw rug en kunt volledig vertrouwen op de sterke motoren, die voor een snel en perfect resultaat zorgen. De mengmachines zijn voorzien van slipvrije rubberen hoeken om de machine stevig tegen de muur te zetten of op de vloer te leggen. En na gedane arbeid kunnen ze eenvoudig worden gereinigd en getransporteerd.



### Ergonomisch: mengen met een rechte rug.

Met de gepatenteerde ErgoFix hoogte-instelling past u de mengmachine eenvoudig aan uw lichaams-grootte aan. Zo kunt u in een natuurlijke stand rechtop mengen, waardoor u ontspannen en kracht-besparend werkt.



### Eén voor alle.

De ErgoFix-adapter heeft een klassieke M14-opname, zodat alle gangbare mengstaven kunnen worden gebruikt. Dankzij een speciale coating gaat deze de gehele levensduur van de mengmachine mee.



### Razendsnel zonder gereedschap.

Dankzij het FastFix-snelwisselsysteem is de mengstaaf zonder gereedschap los te koppelen van de machine, waardoor een snelle wisseling van de mengstaaf, eenvoudige reiniging en plaatsbesparend transport mogelijk is.







## MX 1000 / MX 1000/2 / MX 1200

### Robuust. Ergonomisch. Krachtig.

- ▶ ErgoFix hoogte-afstelling met geïntegreerde snelwisselfunctie
- ▶ Geen materiaalspatten bij de start door zachte aanloop met „gasgeefschakelaar“
- ▶ geringe krachtsinspanning voor de bediening van de mengmachine door ergonomisch gunstige inrichting van de handgreep met grote hefboomarm
- ▶ zeer sterke motor met hoogwaardige elektronica voor constante krachtontplooiing

Technische gegevens	MX 1000	MX 1000/2	MX 1200
Opgenomen vermogen (W)	1.020	1.020	1.200
Onb. toerental 1e/2e versn. (min <sup>-1</sup> )	360 – 630/-	360 – 630/580 – 1.010	360 – 630/-
Spindelschroefdraad	M14/ErgoFix	M14/ErgoFix	M14/ErgoFix
Diameter spanhals (mm)	57	57	57
Max. roerkorfdiameter (mm)	120	120	140
Menghoeveelheid (l)	40	40	60
gewicht (kg)	4,5	4,9	4,5



■ = MMC Electronic Digital

Leveringsomvang	VAP €*	Bestel-Nr.
adapter ErgoFix, dubbele steeksteutel, in doos		
<b>MX 1000 E EF HS2</b> menggarde HS 2 120x600 M14	250,00 302,50	<b>767999</b>
<b>MX 1000 E EF HS3R</b> menggarde HS 3 120x600 R M14	250,00 302,50	<b>768001</b>
<b>MX 1000/2 E EF HS2</b> menggarde HS 2 120x600 M14	297,00 359,37	<b>768002</b>
<b>MX 1000/2 E EF HS3R</b> menggarde HS 3 120x600 R M14	297,00 359,37	<b>768003</b>
<b>MX 1200 E EF HS2</b> menggarde HS 2 140x600 M14	348,00 421,08	<b>768007</b>
<b>MX 1200 E EF HS3R</b> menggarde HS 3 140x600 M14	348,00 421,08	<b>768004</b>

\* Vrijblijvende adviesprijzen van de fabrikant. Prijzen kunnen per dealer verschillen.  
Excl. BTW.  
Incl. BTW.

**Systeemaccessoires**  
vanaf pagina 356



### Krachtig.

Krachtige motoren maken samen met een perfect afgestemde aandrijving een constante doortrekkkracht mogelijk, zelfs bij de meest veeleisende mengtoepassingen en continu-gebruik.

## Mengen

Mengmachines MX 1200/2, MX 1600/2



# MX 1200/2 / MX 1600/2



### Extreem robuuste constructie.

Of het nu gaat om veel vuil, harde klappen of schokken – de mengmachines zijn dankzij de duurzame aandrijving, het stabiele stalen buisframe, schakelaarbeveiliging en de rubberen stootranden bestand tegen de meest extreme belastingen.

### Extreem sterk voor zwaar gebruik op de bouwplaats.

- ▶ voor taai en zwaar mengmateriaal met hoog draaimoment, 2-gangs-aandrijving
- ▶ ErgoFix hoogte-afstelling met geïntegreerde snelwisselfunctie
- ▶ geringe krachtsinspanning voor de bediening van de mengmachine door ergonomisch gunstige inrichting van de handgreep met grote hefboomarm
- ▶ zeer sterke motor met hoogwaardige elektronica voor constante krachtontplooiing

#### Technische gegevens

	MX 1200/2	MX 1600/2
Opgenomen vermogen (W)	1.200	1.500
Onb. toerental 1e/2e versn. (min <sup>-1</sup> )	150 – 360/320 – 780	150 – 300/320 – 650
Spindelschroefdraad	M14/ErgoFix	M14/ErgoFix
Diameter spanhals (mm)	57	57
Max. roerkorfdiameter (mm)	140	160
Menghoeveelheid (l)	70	90
gewicht (kg)	6,2	6,4



☐ = MMC Electronic Digital

#### Leveringsomvang

adapter ErgoFix, dubbele steeksleutel, in doos

	VAP €*	Bestel-Nr.
<b>MX 1200/2 E EF HS3R</b>	426,00	<b>768008</b>
menggarde HS 3 140x600 M14	515,46	
<b>MX 1600/2 E EF HS3R</b>	481,00	<b>768009</b>
menggarde HS 3 160x600 R M14	582,01	

\* Vrijblijvende adviesprijzen van de fabrikant. Prijzen kunnen per dealer verschillen.  
Excl. BTW.  
Incl. BTW.

**Systeemaccessoires**  
vanaf pagina 356





## MX 1600/2 DUO

**DUO-mengmachine: Sneller, lichter, intensiever.**

- ▶ sneller met minder kracht door in tegengestelde richting lopend menggereedschap
- ▶ intensief en grondig mengen met kammende werking
- ▶ roergarde snelwissel door FastFix systeem
- ▶ elektronische regeling en 2-gangs schakelaandrijving: voor elk materiaal de juiste snelheid

**Technische gegevens**

Opgenomen vermogen (W)	1.500
Onb. toerental 1e/2e versn. (min <sup>-1</sup> )	100 – 250/130 – 350
Spindelschroefdraad	FastFix
Diameter spanhals (mm)	57
Max. roerkorfdiameter (mm)	140
Spindelafstand (mm)	110
Menghoeveelheid (l)	90
gewicht (kg)	7,9



■ = MMC Electronic Digital

Leveringsomvang	VAP €*	Bestel-Nr.
<b>MX 1600/2 EQ DUO DOUBLE</b>	663,00	<b>769236</b>
1 paar mengstaven, HS 3 Double 140x600, in doos	802,23	

\* Vrijblijvende adviesprijzen van de fabrikant. Prijzen kunnen per dealer verschillen.  
Excl. BTW.  
Incl. BTW.

**Systeemaccessoires  
vanaf pagina 359**

**Stationair in gebruik.**

De DUO-mengmachine wordt in het mengcentrum MS 57 een compleet mengstation. Terwijl u het zojuist gemengde materiaal verwerkt, wordt in het mengstation de volgende hoeveelheid al voorbereid.

### Het Festool systeem.

Omdat het beter wordt als het echt past: voor elke toepassing de juiste mengmachine. Met het FastFix-snelwisselsysteem kan de mengstaaf probleemloos en snel voor verschillende soorten materiaal worden gewisseld.



## Mengen

Accessoires en verbruiksmaterialen

### Systemaccessoires

Menggardes	356
Adapter	359
Mengcenters Mengmachines	359



# Mengen

## Menggardes

Voor elk mengsel de juiste oplossing.



**RS**  
ronde garde

**WS**  
schijvingarde

**HS3L**  
spiraalgarde met  
3 spiralen links

**CS**  
garde

**HS2**  
spiraalgarde met  
dubbele spiraal

**HS3R**  
spiraalgarde met  
3 spiralen rechts



**Uitgangsbasis**  
vloeibaar

**Mengresultaat**  
vloeibaar

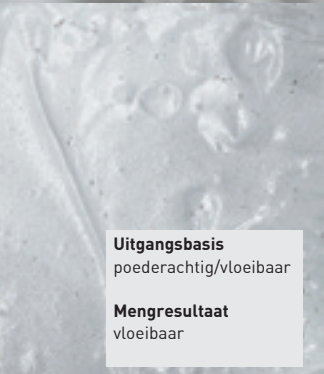

**Uitgangsbasis**  
poederachtig/vloeibaar

**Mengresultaat**  
vloeibaar



**Uitgangsbasis**  
poederachtig/vloeibaar

**Mengresultaat**  
compact

	RS	WS	HS3L	CS	HS2	HS3R
Verf	<input checked="" type="radio"/>	<input checked="" type="radio"/>	<input checked="" type="radio"/>	<input type="radio"/>	<input type="radio"/>	<input type="radio"/>
Dispersies	<input type="radio"/>	<input checked="" type="radio"/>	<input checked="" type="radio"/>	<input type="radio"/>	<input type="radio"/>	<input type="radio"/>
Stijfsel	<input checked="" type="radio"/>	<input checked="" type="radio"/>	<input type="radio"/>	<input type="radio"/>	<input type="radio"/>	<input type="radio"/>
Lakken/lazuurverf	<input checked="" type="radio"/>	<input checked="" type="radio"/>	<input type="radio"/>	<input type="radio"/>	<input type="radio"/>	<input type="radio"/>
Epoxyhars	<input type="radio"/>	<input type="radio"/>	<input type="radio"/>	<input checked="" type="radio"/>	<input type="radio"/>	<input type="radio"/>
Plamuurmassa	<input type="radio"/>	<input type="radio"/>	<input type="radio"/>	<input checked="" type="radio"/>	<input checked="" type="radio"/>	<input type="radio"/>
Lijmmortel	<input type="radio"/>	<input type="radio"/>	<input type="radio"/>	<input type="radio"/>	<input checked="" type="radio"/>	<input type="radio"/>
Gietmassa	<input type="radio"/>	<input type="radio"/>	<input type="radio"/>	<input checked="" type="radio"/>	<input type="radio"/>	<input type="radio"/>
Afdichtingsmortel	<input type="radio"/>	<input type="radio"/>	<input type="radio"/>	<input checked="" type="radio"/>	<input checked="" type="radio"/>	<input type="radio"/>
Bitumen	<input type="radio"/>	<input type="radio"/>	<input type="radio"/>	<input type="radio"/>	<input type="radio"/>	<input type="radio"/>
Kant-en-klare hechtpleister	<input type="radio"/>	<input type="radio"/>	<input type="radio"/>	<input type="radio"/>	<input type="radio"/>	<input type="radio"/>
Pleistermateriaal	<input type="radio"/>	<input type="radio"/>	<input type="radio"/>	<input type="radio"/>	<input checked="" type="radio"/>	<input checked="" type="radio"/>
Tegellijm	<input type="radio"/>	<input type="radio"/>	<input type="radio"/>	<input type="radio"/>	<input checked="" type="radio"/>	<input type="radio"/>
Voegmortel	<input type="radio"/>	<input type="radio"/>	<input type="radio"/>	<input type="radio"/>	<input checked="" type="radio"/>	<input checked="" type="radio"/>
Mortel	<input type="radio"/>	<input type="radio"/>	<input type="radio"/>	<input type="radio"/>	<input checked="" type="radio"/>	<input checked="" type="radio"/>
Kwartsgevuld epoxyhars	<input type="radio"/>	<input type="radio"/>	<input type="radio"/>	<input type="radio"/>	<input type="radio"/>	<input checked="" type="radio"/>
Beton, estrich	<input type="radio"/>	<input type="radio"/>	<input type="radio"/>	<input type="radio"/>	<input type="radio"/>	<input checked="" type="radio"/>

zeer goed geschikt

zeer geschikt

## Menggardes

### Spiraalgarde met ring

	Type	VAP €*	Bestel-Nr.	
	<b>Spiraalgarde met ring</b> voor dunvloeiende mengproducten; muur- en dispersieverf, behangselplak, gietmassa, lak, bitumen, specie, blister-verpakking			
	voor boorhouders met spanbereik $\geq$ 10mm, materiaalhoeveelheid – 15 kg, diameter 85 mm, lengte 400 mm	RS 2 85x400 SW 8	11,80 14,28	<b>769023</b>
	voor boorhouders met spanbereik $\geq$ 13mm, materiaalhoeveelheid 15 – 25 kg, diameter 100 mm, lengte 600 mm	RS 2 100x600 SW 10	16,90 20,45	<b>769024</b>
	voor MX 1000, MX 1000/2, materiaalhoeveelheid 15 – 25 kg, diameter 100 mm, lengte 600 mm	RS 2 100x600 M14	21,30 25,77	<b>769020</b>
voor MX 1000, MX 1000/2, materiaalhoeveelheid 20 – 40 kg, diameter 120 mm, lengte 600 mm	RS 2 120x600 M14	23,00 27,83	<b>769021</b>	

### Schoepengarde WS

	Type	VAP €*	Bestel-Nr.	
	<b>Schoepengarde</b> voor vloeibaar materiaal; verf, lak, muur- en dispersieverf, behangselplak, lijm, tegellijm, blister-verpakking			
	voor boorhouders met spanbereik $\geq$ 10mm, materiaalhoeveelheid – 5 kg, diameter 60 mm, lengte 350 mm	WS 2 60x350 SW 8	11,20 13,55	<b>769033</b>
	voor boorhouders met spanbereik $\geq$ 10mm, materiaalhoeveelheid 5 – 10 kg, diameter 80 mm, lengte 350 mm	WS 2 80x350 SW 8	12,70 15,37	<b>769034</b>
	voor boorhouders met spanbereik $\geq$ 13mm, materiaalhoeveelheid 10 – 15 kg, diameter 100 mm, lengte 600 mm	WS 2 100x600 SW 10	20,20 24,44	<b>769035</b>

### Schoepengarde

	Type	VAP €*	Bestel-Nr.	
	<b>Schoepengarde</b> voor vloeibaar materiaal; verf, lak, muur- en dispersieverf, behangselplak, lijm, tegellijm, lengte 600 mm, blister-verpakking			
	voor MX 1000, MX 1000/2, materiaalhoeveelheid 15 – 20 kg, diameter 120 mm	WS 2 120x600 M14	24,50 29,65	<b>768122</b>
	voor MX 1200, MX 1200/2, materiaalhoeveelheid 20 – 30 kg, diameter 140 mm	WS 2 140x600 M 14	30,90 37,39	<b>769022</b>
	voor MX 1600/2, materiaalhoeveelheid 30 – 60 kg, diameter 160 mm	WS 2 160x600 M 14	37,50 45,38	<b>769036</b>

### Spiraalgarde

	Type	VAP €*	Bestel-Nr.	
	<b>Spiraalgarde</b> 3 spiralen links, voor dunvloeiende mengproducten; gipspleister, dispersieverf, lak, muurverf, gietmassa, lengte 600 mm, blister-verpakking			
	voor MX 1000, MX 1000/2, materiaalhoeveelheid 15 – 25 kg, diameter 120 mm	HS 3 120x600 L M14	34,90 42,23	<b>767921</b>
	voor MX 1200, MX 1200/2, materiaalhoeveelheid 25 – 40 kg, diameter 140 mm	HS 3 140x600 L M14	39,00 47,19	<b>768138</b>
	voor MX 1600/2, materiaalhoeveelheid 30 – 60 kg, diameter 160 mm	HS 3 160x600 L M14	44,50 53,85	<b>768709</b>

# Mengen

## Systemaccessoires

### Menggardes

#### Roergarde CS



##### Roergarde

voor egalisatiemassa en plamuur, afdichtings- en lijm materiaal, om zonder luchtblaasjes te mengen, lengte 600 mm, blister-verpakking

	Type	VAP €*	Bestel-Nr.
voor boorhouders met spanbereik $\geq$ 13mm, materiaalhoeveelheid 10 – 25 kg, diameter 120 mm	CS 120x600 SW10	28,20 34,12	<b>769119</b>
voor MX 1000, MX 1000/2, materiaalhoeveelheid 10 – 15 kg, diameter 120 mm	CS 120x600 M14	30,10 36,42	<b>769118</b>
voor MX 1200, MX 1200/2, materiaalhoeveelheid 20 – 40 kg, diameter 140 mm	CS 140x600 M14	33,80 40,90	<b>769117</b>
voor MX 1600/2, materiaalhoeveelheid 40 – 60 kg, diameter 160 mm	CS 160x600 M14	37,80 45,74	<b>769116</b>

#### Spiraalgarde HS 2



##### Spiraalgarde

voor boorhouders met spanbereik  $\geq$ 10mm, dubbele spiraal, voor taai mengproducten; tegellijm, voegpasta, lijm mortel, kant en klare pleister, estrik, plamuur, egalisatiemassa, lengte 400 mm, blister-verpakking

	Type	VAP €*	Bestel-Nr.
materiaalhoeveelheid – 8 kg, diameter 70 mm	HS 2 70x400 SW 8	11,80 14,28	<b>769025</b>
materiaalhoeveelheid 8 – 10 kg, diameter 85 mm	HS 2 85x400 SW 8	12,70 15,37	<b>769026</b>

#### Spiraalgarde



##### Spiraalgarde

dubbele spiraal, voor taai mengproducten; tegellijm, voegpasta, lijm mortel, kant en klare pleister, estrik, plamuur, egalisatiemassa, blister-verpakking

	Type	VAP €*	Bestel-Nr.
voor boorhouders met spanbereik $\geq$ 10mm, materiaalhoeveelheid 10 – 15 kg, diameter 100 mm, lengte 400 mm	HS 2 100x400 SW 8	16,20 19,60	<b>769027</b>
voor boorhouders met spanbereik $\geq$ 13mm, materiaalhoeveelheid 15 – 20 kg, diameter 120 mm, lengte 600 mm	HS 2 120x600 SW 10	23,10 27,95	<b>769028</b>
voor boorhouders met spanbereik $\geq$ 13mm, materiaalhoeveelheid 20 – 40 kg, diameter 140 mm, lengte 600 mm	HS 2 140x600 SW 12	24,60 29,77	<b>769029</b>
voor MX 1000, MX 1000/2, materiaalhoeveelheid 15 – 20 kg, diameter 120 mm, lengte 600 mm	HS 2 120x600 M14	27,10 32,79	<b>769030</b>
voor MX 1200, MX 1200/2, materiaalhoeveelheid 20 – 40 kg, diameter 140 mm, lengte 600 mm	HS 2 140x600 M14	29,10 35,21	<b>769031</b>
voor MX 1600/2, materiaalhoeveelheid 30 – 60 kg, diameter 160 mm, lengte 600 mm	HS 2 160x600 M14	40,50 49,01	<b>769032</b>

#### Spiraalgarde HS 3 R met ring





##### Spiraalgarde

3 spiralen rechts, voor zware mengproducten met hoge viscositeit; mortel, beton, cement- en kalkpleister, voorstrijkmiddelen, estrik, kwartsgevulde epoxyharsen, bitumen, dikke coatings, lengte 600 mm, blister-verpakking

	Type	VAP €*	Bestel-Nr.
voor MX 1000, MX 1000/2, materiaalhoeveelheid 15 – 25 kg, diameter 120 mm	HS 3 120x600 R M14	34,90 42,23	<b>767887</b>
voor MX 1200, MX 1200/2, materiaalhoeveelheid 25 – 40 kg, diameter 140 mm	HS 3 140x600 R M14	39,00 47,19	<b>768708</b>
voor MX 1600/2, materiaalhoeveelheid 30 – 60 kg, diameter 160 mm	HS 3 160x600 R M14	44,50 53,85	<b>768710</b>





### Menggardes voor MX 1600/2 EQ DUO

		Type	VAP €*	Bestel-Nr.
	<b>Mengstaaf</b> voor MX 1600/2 DUO, MXP 1602 DUO, voor vloeibaar en taai mengproduct, het onderste deel van de roerkorf trekt het materiaal van de bodem van de mengkom naar boven. Het bovenste deel van de mengkorf drukt het materiaal naar beneden, diameter 140 mm, lengte 600 mm, in doos	HS 3 COMBI 140x600 FF	142,60 172,55	<b>768092</b>
	<b>Mengstaaf</b> voor MX 1600/2 DUO, MXP 1602 DUO, voor zware mengproducten met hoge viscositeit, twee menggardes met ieder drie spiralen werken tegengesteld. Het materiaal wordt met een kammende beweging doorkneed, diameter 140 mm, lengte 600 mm, in doos	HS 3 DOUBLE 140x600 FF	142,60 172,55	<b>768800</b>



### Adapter ErgoFix

		Type	VAP €*	Bestel-Nr.
	<b>Adapter</b> met M14 schroefdraad, voor opname van Festool menggardes M14 op ErgoFix mengmachines, lengte van de slag 80 mm, blister-verpakking	AD-EF-M14/80 ErgoFix	11,10 13,43	<b>769091</b>

### Adapter en verlenging

		Type	VAP €*	Bestel-Nr.
	blister-verpakking			
	<b>Adapter</b> om een menggarde met binnendraad op te nemen	MA M14-M14	12,10 14,64	<b>769148</b>
	<b>Adapter</b> boorhouder 5/8" op roereenheid spannen	MA M14-5/8" x 16	11,90 14,40	<b>769149</b>
	<b>Adapter</b> boorhouder 1/2" op de mengmachine te bevestigen.	MA M14-1/2" x 20	11,90 14,40	<b>769150</b>
	<b>Adapter</b> Festool-menggarde met buitendraad op mengmachine (RW 1000) monteren	MAI M14-M14	13,40 16,21	<b>769151</b>
	<b>Adapter</b> voor boormachines met opname 5/8" - 16 UNF, om een Festool-menggarde te monteren op een boormachine	MAI M14-5/8" x 16	13,40 16,21	<b>769153</b>
	<b>Adapter</b> voor boormachines met opname 1/2" - 20 UNF, om een Festool-menggarde te monteren op een boormachine	MAI M14-1/2" x 20	13,40 16,21	<b>769152</b>
	<b>Verlenging</b> voor het verlengen van menggardes met 400 mm, schroefdraad tweezijdig M14	PL 400 M14/M14	21,50 26,02	<b>769037</b>

### Mengcenters Mengmachines

		Type	VAP €*	Bestel-Nr.
	<b>Mengcentrum</b> zeer stabiel en betrouwbaar door stalen constructie met verzinkte oppervlakken, eenvoudig te transporteren naar de bouwplaats door inklapbare geleidingszuil, mengstandaard met elektrische schakeleenheid, aansluitkabel 4 meter, opname voor spanhals 57 mm, lengte x breedte 950 x 550 mm, hoogte verstelbaar 1.000 - 1.520 mm, te gebruiken mengkuip max. Ø 400 mm, gewicht 30 kg, in doos	MS 57	868,80 1.051,25	<b>769039</b>
	<b>Spaninrichting</b> voor het vastzetten van het mengvat op de mengeenheid MS 57, te gebruiken voor emmers met een hoogte van 300-500 mm, in doos	CL-MS	82,60 99,95	<b>769048</b>
	<b>Reduceerring</b> voor opname van mengmachines met spanhals Ø 43 mm in de MS 57, blister-verpakking	A-GD 57/43	12,70 15,37	<b>768712</b>



## Ondergrond voorbereiden

<b>Overzicht producten en toepassingen</b>	362
<b>Saneringsfreesmachine RENOFIX</b> RG 130	367
<b>Diamant-schuursysteem</b> DSG-AG 125	368
<b>Saneringsfrezes RENOFIX</b> RG 80, RG 150	369
<b>Diamant-doorslijpsystemen</b> DSC-AG 125, DSC-AG 125 FH, DSC-AG 230	371
<b>Tapijtverwijderaar</b> TPE	374
<b>Behangperforator</b> TP 220	375
<b>Accessoires en verbruiksmaterialen</b>	376
Het Festool systeem	

# Ondergrond voorbereiden

## Overzicht producten en toepassingen

Het bewerken van beton, steen, stuc, lijm, verf en andere oude lagen is vaak een moeizame klus. Daarom zijn er de saneringsfrezen RENOFIX, waarmee u alle uitdagingen gemakkelijk aankunt.

Pagina

367

368

RG 130



DSG-AG 125



### Saneringsfreesmachine RENOFIX

### Diamant-schuursysteem



DIA STONE

DIA HARD

DIA ABRASIVE

DIA THERMO

DIA UNI

DIA STONE

DIA HARD

DIA ABRASIVE

DIA THERMO

DIA UNI

### Toepassingen

#### Stuc

- Minerale/zachte stuc van wanden en gevels frezen
- Harde stucoppervlakken (cement) van wanden en gevels frezen
- Kunstharstuc frezen

#### Lijm

- Tegellijm verwijderen/lijmresten verwijderen
- Elastische lijm van PVC of houten vloeren verwijderen

#### Beton

- Verse betonlagen/-delen schuren
- Verweerde, oude betonlagen opschuren
- Glad oppervlak op beton opruwen
- Zeer hard beton schuren (C30/37 en harder)
- Oneffenheden op gebruikt beton afschuren

#### Verf

- Latexverf, olieverf, verflagen van stuc verwijderen
- Betonverf van betondelen verwijderen
- Elastische beschermlagen verwijderen

#### Coatings

- Bitumen verwijderen
- PU-lagen verwijderen
- Oneffenheden op afwerkvloeren verwijderen
- Epoxyharsondergronden verwijderen
- Afgelopen spachtelpoets verwijderen

#### Overige

- Terazzo opschuren/tegels opruwen

### Technische gegevens

Opgenomen vermogen (W)	1.600	1.400
Onbelast toerental (min <sup>-1</sup> )	3.000 – 7.700	3.500 – 11.000
Schijf Ø (mm)		125/130
Gereedschapdiameter (mm)	130	
Aansluiting stofafzuiging Ø (mm)	36	36/27
Gereedschapopname	D25/M14	
Gewicht (kg)	3,8	2,7

# Ondergrond voorbereiden

## Overzicht producten en toepassingen

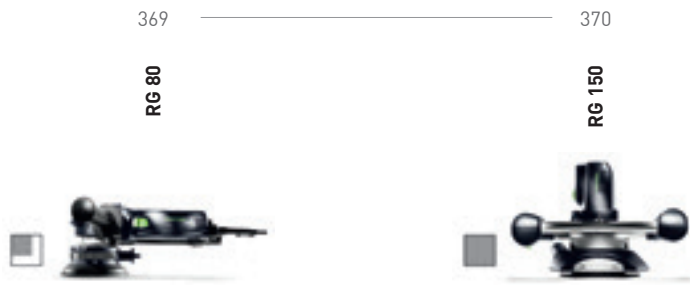

### Saneringsfrees RENOFIX

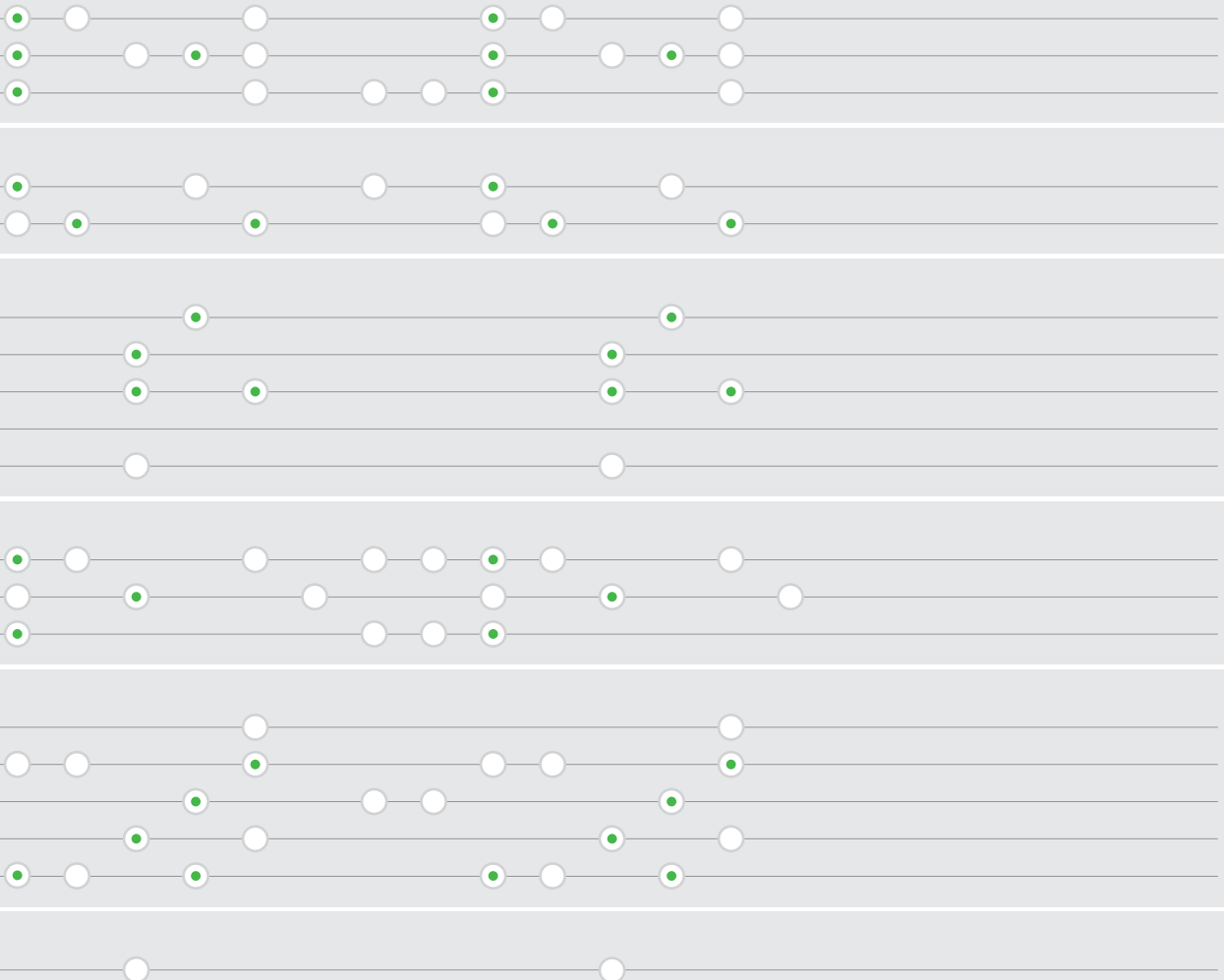

dit vak geeft weer hoe groot het bewerkte oppervlak is na het gebruik van de machines zeer goed geschikt geschikt

1.100	1.600
2.000 – 5.900	1.000 – 2.200
80	150
36	36
2 x M5	D14/M8
3,2	5,5

## Ondergrond voorbereiden

### Overzicht producten en toepassingen

Pagina 371 ————— 372 ————— 373

Of het nu binnen of buiten is, het Festool diamant-doorslijpsysteem werkt altijd stofarm. Met het afzuigstelsel van Festool beschermt u uw gezondheid en voorkomt u het tijdrovende schoonmaken van de werklocatie.

DSC-AG 125

DSC-AG 125 FH

DSC-AG 230



#### Toepassingen

#### Diamant-doorslijpsysteem

##### Platen op maat doorslijpen

Tegels doorslijpen	<input checked="" type="radio"/>	<input checked="" type="radio"/>	<input type="radio"/>
Gips-/cementvezelplaten doorslijpen	<input type="radio"/>	<input type="radio"/>	<input type="radio"/>
HPL platen doorslijpen	<input type="radio"/>	<input type="radio"/>	<input type="radio"/>
Natuursteen doorslijpen	<input type="radio"/>	<input type="radio"/>	<input checked="" type="radio"/>

##### Dakpannen doorslijpen

Dakpannen doorslijpen	<input type="radio"/>	<input checked="" type="radio"/>	<input type="radio"/>
-----------------------	-----------------------	----------------------------------	-----------------------

##### Uitzetvoegen slijpen

Uitzetvoegen slijpen	<input checked="" type="radio"/>	<input checked="" type="radio"/>	<input checked="" type="radio"/>
----------------------	----------------------------------	----------------------------------	----------------------------------

##### Scheuren in vloeren open slijpen

Scheuren in vloeren open slijpen	<input checked="" type="radio"/>	<input checked="" type="radio"/>	<input checked="" type="radio"/>
----------------------------------	----------------------------------	----------------------------------	----------------------------------

##### Estrik/beton slijpen

Estrik/beton slijpen	<input checked="" type="radio"/>	<input type="radio"/>	<input checked="" type="radio"/>
----------------------	----------------------------------	-----------------------	----------------------------------

##### Betonnen bouwblokken doorslijpen

Betonnen bouwblokken doorslijpen	<input type="radio"/>	<input type="radio"/>	<input checked="" type="radio"/>
----------------------------------	-----------------------	-----------------------	----------------------------------

##### Groeven frezen

Groeven voor elektrische installaties	<input type="radio"/>	<input type="radio"/>	<input type="radio"/>
---------------------------------------	-----------------------	-----------------------	-----------------------

zeer goed geschikt     geschikt

#### Technische gegevens

	DSC-AG 125	DSC-AG 125 FH	DSC-AG 230
Opgenomen vermogen (W)	1.400	1.400	2.600
Onbelast toerental (min <sup>-1</sup> )	3.500 – 11.000	3.500 – 11.000	6.500
Schijf Ø (mm)	125	125	230
Aansluiting stofafzuiging Ø (mm)	36/27	36/27	36/27
Gewicht (kg)	4,1	2,9	8,9

Tapijt of behang verwijderen, gipskarton schuren – zowel de materialen als de vereisten op het gebied van sanering, droogbouw en renovatie zijn zeer divers. Festool heeft een zeer breed assortiment aan oplossingen beschikbaar, geïntegreerd in een compleet systeem van accessoires en verbruiksmaterialen.

TPE

TP 220



### Toepassingen

### Tapijtverwijderaar Behangperforator

#### Saneren en renoveren

Behang losmaken

Verwijderen van tapijt

Verwijderen van draag- en lijmlagen



zeer goed geschikt     geschikt

#### Technische gegevens

Opgenomen vermogen (W)	620	
Onbelast toerental (min <sup>-1</sup> )	6.000	
Schuurbewegingen (min <sup>-1</sup> )	12.000	
Schuuruitslag (mm)	5	
Gewicht (kg)	3,6	1,5

## Ondergrond voorbereiden

### U heeft geduchte tegenstanders tijdens het renoveren.

Het kost vaak veel moeite om beton, steen, kalk, lijm, verf en andere oude lagen te verwijderen. In deze gevallen hebben uw handen of traditionele machines als boorhamers, beitels of een haakse slijper geen enkele kans. Daarom zijn er de RENOFIX-machines van Festool. Of het nu om gevels, muren, vloeren of plafonds gaat, de RENOFIX-diamantslijpers en renovatiefrezen verwijderen snel en grondig alle mogelijke oude lagen.



### Gemakkelijke bediening.

De extra handgreep met trillingsdemping vermindert trillingen aanzienlijk en beschermt zo de handen van de gebruiker. Dit garandeert dat u onvermoeibaar door kunt werken. De positie van de extra handgreep kan zonder hulpgereedschap snel aan de werkomstandigheden aangepast worden. De handgreep kan zelfs helemaal teruggeklapt worden. Hierdoor is het bijvoorbeeld mogelijk tot achter verwarmingsbuizen te komen.

De geleidetafel zorgt ervoor dat de diamantslijper nauwkeurig over de te bewerken oppervlakken geleid wordt en dat bovendien een bepaalde afname ingesteld kan worden.



### Direct aan de wand.

Dankzij het met de hand weg te klappen segment kan er dicht bij de kant gewerkt worden. Door de wandaanslag en de 0,5 mm naar achteren gezette diamantschijf zijn beschadigingen aan de wand en de kanten uitgesloten.





## Ondergrond voorbereiden

### Saneringsfreesmachine RENOFIX RG 130



# RENOFIX RG 130

#### De specialist voor harde ondergronden.

- ▶ saneringsfreesmachine met ideaal toerental voor diamantgereedschap
- ▶ snelle afname en voortgang van het werk met 1.600 watt-motor
- ▶ werken direct aan de muur door het neer te klappen segment
- ▶ precieze geleiding en instelbare afname dankzij geleidetafel

#### Technische gegevens

Opgenomen vermogen (W)	1.600
Onbelast toerental (min <sup>-1</sup> )	3.000 – 7.700
Gereedschap Ø (mm)	130
Spindelschroefdraad	D25/M14
aansluiting stofafzuiging Ø (mm)	36
gewicht (kg)	3,8



■ = Electronic

Leveringsomvang	VAP €*	Bestel-Nr.
geleidezool, spanflens- garnituur, Koppgatsteutel, in SYSTAINER SYS 5 T-LOC		
<b>RG 130 E-Plus</b>	673,00 814,33	<b>768809</b>
<b>RG 130 E-Set DIA HD</b> diamantschijf DIA HARD-D130	800,00 968,00	<b>768977</b>
<b>RG 130 E-Set DIA ABR</b> diamantschijf DIA ABRASIVE-D130	800,00 968,00	<b>768978</b>
<b>RG 130 E-Set DIA TH</b> Diamantschijf DIA THERMO-D130	850,00 1.028,50	<b>768981</b>

\* Vrijblijvende adviesprijzen van de fabrikant. Prijzen kunnen per dealer verschillen.  
Excl. BTW.  
Incl. BTW.

**Systeemaccessoires**  
vanaf pagina 378



#### Krachtig, snel, stofvrij.

De diamantslijper RG 130 kan elke uitdaging aan. Het voor diamantgereedschap optimale toerental maakt een snelle afname van beton, estrikvloeren en lagen op harde ondergronden mogelijk. Het segment dat zonder gebruik van gereedschap kan worden neergeklapt maakt het mogelijk om vlak langs de randen te werken. Dankzij de gepatenteerde afzuigspiraal worden uitstekende afzuigresultaten gegarandeerd.

## Ondergrond voorbereiden

Diamant-schuursysteem DSG-AG 125

# DSG-AG 125



### Licht en compact.

Met het slijpsysteem levert Festool een compact systeem voor stofarm slijpen. Hiermee kunnen oneffenheden worden gladgemaakt, verf, beton, lijm en plamuur worden verwijderd en oppervlakken worden voorbereid op een nieuwe verflaag. Het neerklapbare frontsegment maakt werken vlak langs de randen mogelijk.



### Het handzame schuursysteem voor kleine vlakken.

- ▶ FastFix-systeem voor eenvoudige en snelle montage en demontage van de kap
- ▶ schuifsegment om vlak aan de rand te werken
- ▶ borstelkrans voor een efficiënte stofafzuiging
- ▶ Met regelbaar toerental voor op het materiaal afgestemd werken

#### Technische gegevens

Opgenomen vermogen (W)	1.400
Onbelast toerental (min <sup>-1</sup> )	3.500 – 11.000
Schijf-Ø (mm)	125/130
aansluiting stofafzuiging Ø (mm)	36/27
Gewicht kap/systeem (kg)	0,4/2,7



= MMC Electronica Multi-Material-Control

Leveringsomvang	VAP €*	Bestel-Nr.
<b>DSG-AG 125 Plus</b>	271,00	<b>768997</b>
afzuigkap, in SYSTAINER SYS 3 T-LOC	327,91	

\* Vrijblijvende adviesprijzen van de fabrikant. Prijzen kunnen per dealer verschillen.  
Excl. BTW.  
Incl. BTW.

**Systeemaccessoires**  
vanaf pagina 379



## Ondergrond voorbereiden

### Saneringsfrees RENOFIX RG 80



## RENOFIX RG 80



### De allrounder voor wanden, plafonds en vloeren.

- ▶ Universele saneringsfrees met ideaal toerental voor de bewerking van zachte materialen en de mogelijkheid om DIA-gereedschap te gebruiken
- ▶ Compact, handzaam en krachtig dankzij 1.100 watt-motor
- ▶ Constant toerental onder belasting door de „Vermogenelektronica” met Tacho-generator
- ▶ Schone lucht door effectieve stofafzuiging

#### Technische gegevens

Opgenomen vermogen (W)	1.100
Onbelast toerental (min <sup>-1</sup> )	2.000 – 5.900
Gereedschap Ø (mm)	80
Spindelschroefdraad	2 x M5
aansluiting stofafzuiging Ø (mm)	36
gewicht (kg)	3,2



■ = Electronic

Leveringsomvang	VAP €*	Bestel-Nr.
afzuigkap, zijhandgreep „VIBRASTOP”, binnenzeskantsleutel, in SYSTAINER SYS 3 T-LOC		
<b>RG 80 E-Plus</b>	634,00 767,14	<b>768016</b>
<b>RG 80 E-Set SZ</b> gereedschapskop SZ-RG 80	720,00 871,20	<b>768966</b>
<b>RG 80 E-Set DIA HD</b> gereedschapskop DIA HARD-RG 80	760,00 919,60	<b>768967</b>
<b>RG 80 E-Set DIA ABR</b> gereedschapskop DIA ABRASIVE-RG 80	760,00 919,60	<b>768968</b>

### Eén voor alles.

De saneringsfreesmachine RG 80 is een multitalent voor middelgrote en grotere vlakken. Dankzij een uitgebreid accessoire-programma kunt u moeiteloos zowel hard als zacht materiaal schuren. Lijm, verf, laklagen, kunstharspleister, gasbeton en kalkzandsteen zijn daarom snel en eenvoudig te verwijderen van vloer, wand en plafond.

\* Vrijblijvende adviesprijzen van de fabrikant. Prijzen kunnen per dealer verschillen.  
Excl. BTW.  
Incl. BTW.

**Systeemaccessoires**  
vanaf pagina 380



## Ondergrond voorbereiden

Saneringsfrees RENOFIX RG 150



# RENOFIX RG 150



### Voor elk materiaal het juiste gereedschap.

De saneringsfreesmachine RG 150 is dankzij de gereedschapsdiameter van 150 mm en een uitgebreid accessoireprogramma uw perfecte partner voor grote vlakken. In combinatie met de vloergeleiding kunnen estrikvloeren, deklagen en lijmresten comfortabel worden afgeschuurd. De ergonomische dubbele handgreep in D-vorm ligt in elke werkpositie perfect in de hand.

### De allrounder voor grote vlakken.

- ▶ saneringsfrees met ideaal toerental voor de bewerking van zachte materialen op grote vlakken
- ▶ robuust en met hoge doortrekkraft dankzij 1.600 Watt-motor
- ▶ comfortabele en veilige bediening door „D”-handgrepen
- ▶ doeltreffende afzuiging en automatische afdichting met borstelkrans

#### Technische gegevens

Opgenomen vermogen (W)	1.600
Onbelast toerental (min <sup>-1</sup> )	1.000 – 2.200
Gereedschap Ø (mm)	150
Spindelschroefdraad	D14/M8
aansluiting stofafzuiging Ø (mm)	36
gewicht (kg)	5,5



= Electronic

Leveringsomvang	VAP €*	Bestel-Nr.
Slangbeschermers, Steeksleutel, in SYSTAINER SYS 5 T-LOC		
<b>RG 150 E-Plus</b>	906,00 1.096,26	<b>768019</b>
<b>RG 150 E-Set SZ</b> gereedschapskop SZ-RG 150	1.191,00 1.441,11	<b>768984</b>
<b>RG 150 E-Set DIA HD</b> gereedschapskop DIA HARD-RG 150	1.226,00 1.483,46	<b>768985</b>
<b>RG 150 E-Set DIA ABR</b> gereedschapskop DIA ABRASIVE-RG 150	1.226,00 1.483,46	<b>768986</b>

\* Vrijblijvende adviesprijzen van de fabrikant. Prijzen kunnen per dealer verschillen.  
Excl. BTW.  
Incl. BTW.

**Systeemaccessoires  
vanaf pagina 381**





## DSC-AG 125

### Precies doorslijpen zonder stof.

- ▶ Doorslijpsysteem met efficiënte stofafzuiging, beschermt de gezondheid
- ▶ Te gebruiken op Festool geleiderail voor precieze zaagsnede
- ▶ Geleidezool met licht lopende rollen voor goede geleiding op het werkstuk
- ▶ Dankzij kijkvenster vrij zicht op de zaagsnede



Technische gegevens	
Opgenomen vermogen (W)	1.400
Onbelast toerental (min <sup>-1</sup> )	3.500 – 11.000
Schijf-Ø (mm)	125
Afstand zijkant (mm)	32
Afstand voor (mm)	78
Zaagdiepte zonder/met geleiderail (mm)	27/23
aansluiting stofafzuiging Ø (mm)	36/27
Gewicht kap/systeem (kg)	2,2/4,1



■ = MMC Electronica Multi-Material-Control

Leveringsomvang	VAP €*	Bestel-Nr.
afzuigkap DCC-AG 125, diamantschijf ALL-D125 Premium, in SYSTAINER SYS 4 T-LOC		
<b>DSC-AG 125 Plus</b>	337,00 407,77	<b>767996</b>
<b>DSC-AG 125 Plus-FS</b> geleiderail FS 800/2	376,00 454,96	<b>768993</b>

\* Vrijblijvende adviesprijzen van de fabrikant. Prijzen kunnen per dealer verschillen.  
Excl. BTW.  
Incl. BTW.

**Systeemaccessoires**  
vanaf pagina 382

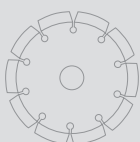

### Stofarm werken.

Het diamant-doorslijpsysteem DSC-AG 125 met zijn efficiënte stofafzuiging beschermt de gezondheid bij het werken. In combinatie met de Festool geleiderail zijn precieze snede in deuren en kozijnen en groeven voor dilatatievoegen in vloeren mogelijk.

## Ondergrond voorbereiden

Diamant-doorslijpsysteem DSC-AG 125 FH



# DSC-AG 125 FH



### Eenvoudig stofarm doorslijpen.

Het slijpsysteem uit de vrije hand met een zaagdiepte tot 27 mm. Voor het stofarm en precies pas zagen van mineraal plaatmateriaal zoals tegels en natuursteen. Ideaal voor het leggen van tegels, reparaties aan wand en vloer, scheursanering of het maken van dilatatievoegen.

### Zo flexibel als een haakse slijper. Alleen zonder stof.

- ▶ Zeer effectieve afzuiging voor stofarm doorslijpen
- ▶ Zeer goed zicht op de zaagsnede voor precieze, vrije pasvormen
- ▶ Maakt door het openen van de afzuigkap voorwaarts werken bij randen mogelijk
- ▶ Regelbaar toerental voor op het materiaal afgestemd werken

#### Technische gegevens

Opgenomen vermogen (W)	1.400
Onbelast toerental (min <sup>-1</sup> )	3.500 – 11.000
Schijf-Ø (mm)	125
Afstand zijkant (mm)	23
Afstand voor (mm)	16
Zaagdiepte zonder/met geleiderail (mm)	27/-
aansluiting stofafzuiging Ø (mm)	36/27
Gewicht kap/systeem (kg)	0,6/2,9



☐ = MMC Electronica Multi-Material-Control

Leveringsomvang	VAP €*	Bestel-Nr.
<b>DSC-AG 125 FH-Plus</b>	291,00	<b>769954</b>
afzuigkap DCC-AG 125 FH, diamantschijf ALL-D125 Standard, zool TP-DSC-AG 125 FH, zijhandgreep „VIBRASTOP“, in SYSTAINER SYS 3 T-LOC	352,11	

\* Vrijblijvende adviesprijzen van de fabrikant. Prijzen kunnen per dealer verschillen.  
Excl. BTW.  
Incl. BTW.

**Systeemaccessoires**  
vanaf pagina 382

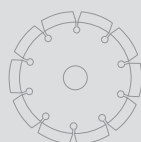

## Ondergrond voorbereiden

### Diamant-doorslijpsysteem DSC-AG 230



# DSC-AG 230



#### Krachtig door diverse bouwmaterial tot 63 mm.

- ▶ Doorslijpsysteem met efficiënte stofafzuiging, beschermt de gezondheid
- ▶ Te gebruiken op Festool geleiderail voor precieze zaagsneden
- ▶ Geleidezool met licht lopende rollen voor goede geleiding op het werkstuk
- ▶ afdichtlip voor perfecte afzuiging bij gebruik van de geleiderail

#### Technische gegevens

Opgenomen vermogen (W)	2.600
Onbelast toerental (min <sup>-1</sup> )	6.500
Schijf-Ø (mm)	230
Afstand zijkant (mm)	35
Afstand voor (mm)	85
Zaagdiepte zonder/met geleiderail (mm)	63/59
aansluiting stofafzuiging Ø (mm)	36/27
Gewicht kap/systeem (kg)	3,2/8,9



#### Nauwkeurig en efficiënt doorslijpen – zonder stof.

De tijden zijn voorbij waarin slijp- en doorslijpwerkzaamheden stoffige aangelegenheden waren. Het schadelijke stof wordt goed afgezogen, de gezondheid van de gebruiker beschermd en een vrij zicht op het werkstuk mogelijk maakt. In combinatie met de bijbehorende accessoires en verbruiksmaterialen ontstaat zo een optimale oplossing voor efficiënt, schoon en precies werken.

Leveringsomvang	VAP €* 640,09	Bestel-Nr. 767997
afzuigkap DCC-AG 230, diamantschijf ALL-D230 Premium, in koffer		
<b>DSC-AG 230</b>	529,00	<b>767997</b>
<b>DSC-AG 230 FS</b> geleiderail FS 800/2	567,00 686,07	<b>769001</b>

\* Vrijblijvende adviesprijzen van de fabrikant. Prijzen kunnen per dealer verschillen.  
Excl. BTW.  
Incl. BTW.

Systeemaccessoires  
vanaf pagina 382

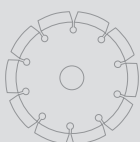

## Ondergrond voorbereiden

Tapijtverwijdermachine TPE-RS 100

TPE



### Slijtarme messen.

Het heen en weer zwaaiende tapijtmes doet het werk voor u. Altijd betrouwbaar, eenvoudig bij te scherpen. Het baant zich snel een weg tussen de ondergrond en de lijmlaag. Het heeft maar een klein beetje hulp van uw kant nodig. Sneller en gemakkelijker kunt u zich nauwelijks tijd besparen.



### Snel en licht.

- ▶ voor moeilijk toegankelijke plaatsen en trappen
- ▶ steelgreep voor minder vermoeiend werken bij grote vlakken
- ▶ zeer economisch dankzij de grote doortrekkraft en tandwielondersteuning
- ▶ hoog schuurvermogen: 25 m<sup>2</sup> per uur bij tapijt met compacte schuimrug

#### Technische gegevens

Opgenomen vermogen (W)	620
Onbelast toerental (min <sup>-1</sup> )	6.000
Schuurbewegingen (min <sup>-1</sup> )	12.000
Uitslag (mm)	5
mesbreedte (mm)	195
gewicht (kg)	3,6



Leveringsomvang	VAP €*	Bestel-Nr.
TPE-RS 100 Q-Plus	674,00	567873
in SYSTAINER SYS 3 T-LOC	815,54	

\* Vrijblijvende adviesprijzen van de fabrikant. Prijzen kunnen per dealer verschillen.  
Excl. BTW.  
Incl. BTW.

**Systeemaccessoires**  
vanaf pagina 383

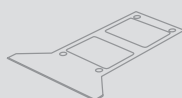





# TP 220

#### Valt aan. Maakt los.

- ▶ geringe krachtsinspanning door volledig nieuw werkingsprincipe
- ▶ de instelbare indringdiepte van de walsen beschermt de ondergrond tegen beschadiging
- ▶ de instelbare telescoopstang is perfect voor het werk in hoge ruimtes en aan plafonds
- ▶ beschermkap voor een veilig en schoon werken

#### Technische gegevens

Lengte telescoopstang (m)	0,9 – 1,3
Diepte-afstelling (mm)	3,5
Snijvlak-diameter (mm)	45
Afmetingen (L x B x H) (mm)	168 x 224 x 52
gewicht (kg)	1,5

Leveringsomvang	VAP €*	Bestel-Nr.
TP 220	161,80	495747
beschermkap, telescoopstang, in doos	195,78	



#### Volledig nieuw werkingsprincipe.

De TP 220 is onze professional voor het verwijderen van behang. Door de op verschillende snelheden draaiende walsen ontstaan trechtvormige openingen die het water optimaal achter het behang laten stromen en daarmee in het behang laten dringen. En dit zonder de ondergrond te beschadigen.

11

\* Vrijblijvende adviesprijzen van de fabrikant. Prijzen kunnen per dealer verschillen.  
Excl. BTW.  
Incl. BTW.

#### Systemeaccessoires vanaf pagina 383



### Het Festool systeem.

Omdat het gewoon beter wordt als het echt past: de uitgebreide systeemaccessoires voor de sanering en renovatie bieden bij het schuren van beton, steen, plamuur, lijm, verf, tapijt en behang het juiste en stofvrije antwoord. Beginnend bij de juiste gereedschapskoppen voor de bewerking van zeer uiteenlopende substanties met RENOFIX machines tot de ongeëvenaarde mobiele stofzuigers voor saneringsfrezes.



## Ondergrond voorbereiden

Accessoires en verbruiksmaterialen

Systemaccessoires

378



# Ondergrond voorbereiden

## Systemaccessoires

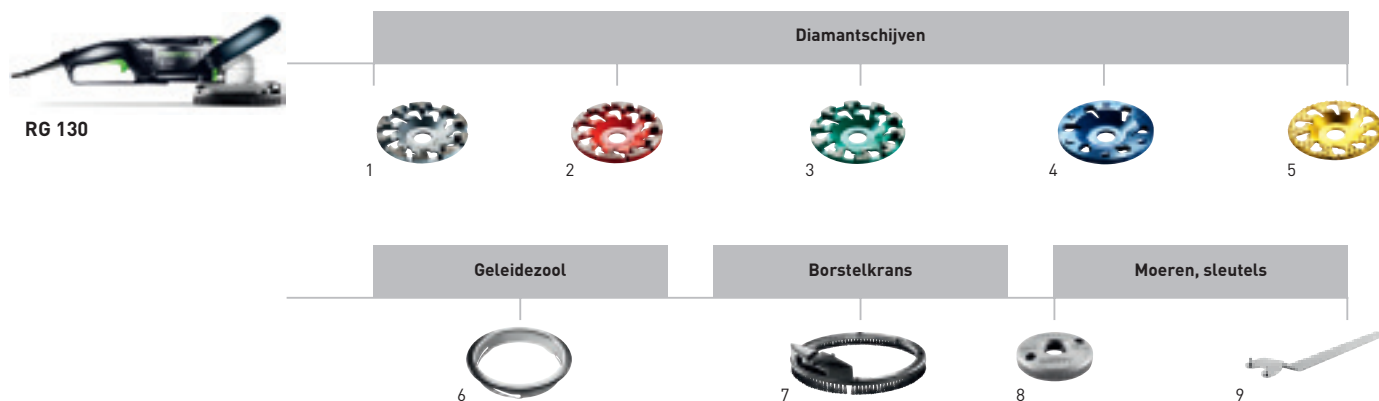

### Accessoires voor diamantslijper RENOFIX RG 130

Naam	Toelichting	VAP €*	Bestel-Nr.
<b>1 Diamantschijf DIA HARD-D130 PREMIUM</b>	voor RG 130, AG 125, voor hard en gebruikt beton, epoxyhars op harde ondergrond, coatings en verf op beton, diameter 130 mm, binnen-Ø 25/22,2 mm, oppervlakte 3.000 mm <sup>2</sup> , segmenthoogte 7 mm, blister-verpakking	203,20 245,87	<b>768017</b>
<b>Diamantschijf DIA HARD-D130-ST</b>	voor RG 130, AG 125, voor hard en gebruikt beton, epoxyhars op harde ondergrond, coatings en verf op beton, diameter 130 mm, binnen-Ø 25/22,2 mm, oppervlakte 2.300 mm <sup>2</sup> , segmenthoogte 5 mm, in doos	102,00 123,42	<b>499972</b>
<b>2 Diamantschijf DIA ABRASIVE-D130 PREMIUM</b>	voor RG 130, AG 125, voor sterk zandhoudend materiaal, estrik, pas gestort beton, lijm op estrik, kalkzandsteen en gasbeton, diameter 130 mm, binnen-Ø 25/22,2 mm, oppervlakte 3.460 mm <sup>2</sup> , segmenthoogte 7 mm, blister-verpakking	203,20 245,87	<b>768018</b>
<b>Diamantschijf DIA ABRASIVE-D130-ST</b>	voor RG 130, AG 125, voor sterk zandhoudend materiaal, estrik, pas gestort beton, lijm op estrik, kalkzandsteen en gasbeton, diameter 130 mm, binnen-Ø 25/22,2 mm, oppervlakte 2.300 mm <sup>2</sup> , segmenthoogte 5 mm, in doos	102,00 123,42	<b>499973</b>
<b>3 Diamantschijf DIA STONE-D130 PREMIUM</b>	voor RG 130, AG 125, Voor zeer harde materialen en hard beton (harder dan B 35), diameter 130 mm, binnen-Ø 25/22,2 mm, blister-verpakking	203,20 245,87	<b>769166</b>
<b>4 Diamantschijf DIA THERMO-D130 PREMIUM</b>	voor RG 130, AG 125, Ter verwijdering van thermo-elastisch materiaal, diameter 130 mm, binnen-Ø 25/22,2 mm, blister-verpakking	270,90 327,79	<b>768023</b>
<b>5 Diamantschijf DIA UNI-D130 PREMIUM</b>	voor RG 130, AG 125, voor verf en lijm op houten vloeren, diameter 130 mm, binnen-Ø 25/22,2 mm, blister-verpakking	203,20 245,87	<b>769167</b>
<b>6 Geleidezool GT-RG 130</b>	voor RG 130, Maakt de instelling van de afname mogelijk en daardoor de verwijdering in verschillende lagen, blister-verpakking	36,10 43,68	<b>769080</b>
<b>7 Borstelkrans BC-RG 130</b>	voor RG 130, verwisselbare borstelkrans, blister-verpakking	24,30 29,40	<b>769110</b>
<b>8 Spanmoer UF-DSC/DSG-AG M14</b>	voor DSC-AG 125/230, DSG-AG 125 en RG 130, voor schijf-Ø 115-230 mm, spanflens voor het inspannen van de doorslijpschijf, vanaf bj 03/2015, opname voor spanhals M14, blister-verpakking	8,50 10,29	<b>200241</b>
<b>9 Sleutel KF-AG</b>	voor DSC-AG 125/230, voor spanflens, in zak	6,90 8,35	<b>769040</b>



DSG-AG 125

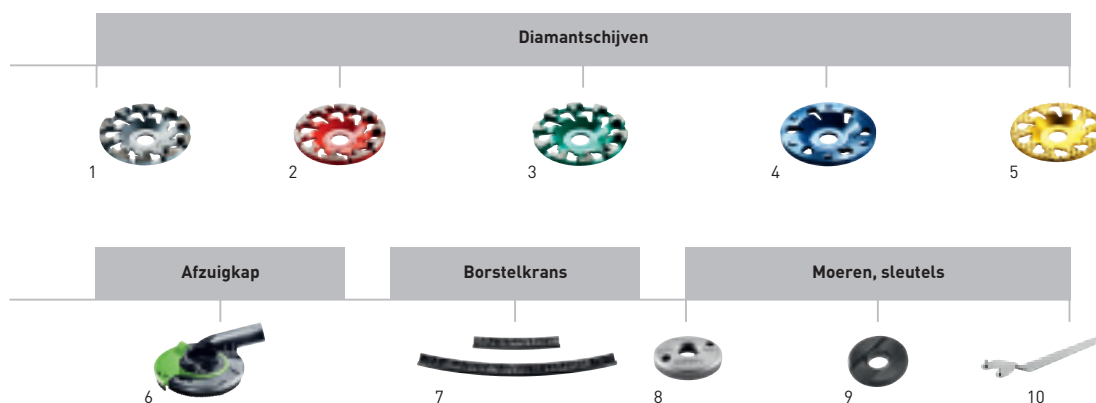

### Accessoires voor diamant schuurstelsel DSG-AG 125

Naam	Toelichting	VAP €*	Bestel-Nr.
<b>1 Diamantschijf DIA HARD-D130 PREMIUM</b>	voor RG 130, AG 125, voor hard en gebruikt beton, epoxyhars op harde ondergrond, coatings en verf op beton, diameter 130 mm, binnen-Ø 25/22,2 mm, oppervlakte 3.000 mm <sup>2</sup> , segmenthoogte 7 mm, blister-verpakking	203,20 245,87	<b>768017</b>
<b>2 Diamantschijf DIA ABRASIVE-D130 PREMIUM</b>	voor RG 130, AG 125, voor sterk zandhoudend materiaal, estrik, pas gestort beton, lijm op estrik, kalkzandsteen en gasbeton, diameter 130 mm, binnen-Ø 25/22,2 mm, oppervlakte 3.460 mm <sup>2</sup> , segmenthoogte 7 mm, blister-verpakking	203,20 245,87	<b>768018</b>
<b>3 Diamantschijf DIA STONE-D130 PREMIUM</b>	voor RG 130, AG 125, Voor zeer harde materialen en hard beton (harder dan B 35), diameter 130 mm, binnen-Ø 25/22,2 mm, blister-verpakking	203,20 245,87	<b>769166</b>
<b>4 Diamantschijf DIA THERMO-D130 PREMIUM</b>	voor RG 130, AG 125, Ter verwijdering van thermo-elastisch materiaal, diameter 130 mm, binnen-Ø 25/22,2 mm, blister-verpakking	270,90 327,79	<b>768023</b>
<b>5 Diamantschijf DIA UNI-D130 PREMIUM</b>	voor RG 130, AG 125, voor verf en lijm op houten vloeren, diameter 130 mm, binnen-Ø 25/22,2 mm, blister-verpakking	203,20 245,87	<b>769167</b>
<b>6 Afzuigkap DCG-AG 125</b>	voor AG 125, Spanring, schijf-Ø 125/130 mm, gewicht 0,4 kg, aansluiting stofafzuiging Ø 36/27 mm, blister-verpakking	89,40 108,17	<b>769076</b>
<b>7 Borstelkrans BC-DCG AG 125</b>	voor DCG-AGP 125, blister-verpakking	19,40 23,47	<b>769081</b>
<b>8 Spanmoer UF-AG M14</b>	voor DSC-AG 125/230, DSG-AG 125 en RG 130, voor schijf-Ø 115-230 mm, spanflens voor het inspannen van de doorslijpschijf, tot bj 02/2015, opname voor spanhals M14, blister-verpakking	8,50 10,29	<b>769018</b>
<b>Spanmoer UF-DSC/DSG-AG M14</b>	voor DSC-AG 125/230, DSG-AG 125 en RG 130, voor schijf-Ø 115-230 mm, spanflens voor het inspannen van de doorslijpschijf, vanaf bj 03/2015, opname voor spanhals M14, blister-verpakking	8,50 10,29	<b>200241</b>
<b>9 Flens BF-AG 22,2</b>	voor DSC-AG 125/230, voor schijf-Ø 115-230 mm, spanflens achter voor het inspannen van de doorslijpschijf, opname voor spanhals 22,2 mm, blister-verpakking	5,30 6,41	<b>767973</b>
<b>10 Sleutel KF-AG</b>	voor DSC-AG 125/230, voor spanflens, in zak	6,90 8,35	<b>769040</b>

## Ondergrond voorbereiden

### Systemaccessoires

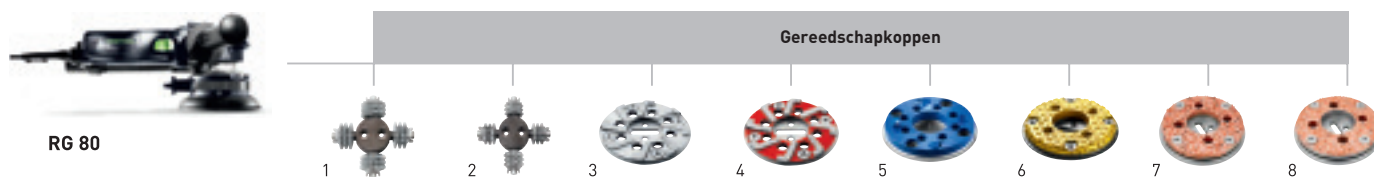

#### Accessoires voor saneringsfreesmachine RG 80 E

Naam	Toelichting	VAP €*	Bestel-Nr.
<b>1 Gereedschapkop SZ-RG 80</b>	voor RG 80, voor hard pleisterwerk, lijmresten en kunstharpleister, 12 hardmetalen freeswieltjes „vorm spits“, diameter 80 mm, blister-verpakking	149,30 180,65	<b>767982</b>
<b>Freeswiel HW-SZ 12</b>	12 Hardmetalen freeswieltjes „vorm spits“, reservewieltjes voor SZ-RG 80, complete set met afstandschijven en spanelementen, blister-verpakking	113,00 136,73	<b>769132</b>
<b>2 Gereedschapkop FZ-RG 80</b>	voor RG 80, voor zacht pleisterwerk en vers beton, lijmresten en beschermlagen, 12 hardmetalen freeswieltjes „vorm vlak“, diameter 80 mm, blister-verpakking	149,30 180,65	<b>769131</b>
<b>Freeswiel HW-FZ 12</b>	complete set met afstandschijven en spanelementen, 12 hardmetalen freeswieltjes „vorm vlak“, reservewieltjes voor FZ-RG 80, blister-verpakking	113,00 136,73	<b>769133</b>
<b>3 Gereedschapkop DIA HARD-RG 80</b>	voor RG 80, voor hard en gebruikt beton, epoxyhars op harde ondergrond, coatings en verf op beton, gereedschapkop met diamantsegmenten hard, diameter 80 mm, blister-verpakking	220,70 267,05	<b>767983</b>
<b>Diamantschijf DIA HARD-D80</b>	reserveschijf voor gereedschapkop DIA HARD-RG 80, diameter 80 mm, blister-verpakking	171,40 207,39	<b>769054</b>
<b>4 Gereedschapkop DIA ABRASIVE-RG 80</b>	voor RG 80, voor sterk zandhoudend materiaal, estrik, pas gestort beton, lijm op estrik, kalkzandsteen en gasbeton, gereedschapkop met diamantsegmenten abrasief, diameter 80 mm, blister-verpakking	220,70 267,05	<b>767984</b>
<b>Diamantschijf DIA ABRASIVE-D80</b>	reserveschijf voor gereedschapkop DIA ABRASIVE-RG 80, diameter 80 mm, blister-verpakking	171,40 207,39	<b>769055</b>
<b>5 Gereedschapkop DIA THERMO-RG 80</b>	voor RG 80, Voor thermo-elastische materialen op beton, estrik, enz., gereedschapkop met diamantschijf THERMO, diameter 80 mm, blister-verpakking	293,10 354,65	<b>769082</b>
<b>Diamantschijf DIA-THERMO 80</b>	reserveschijf voor gereedschapkop DIA THERMO-RG 80, diameter 80 mm, blister-verpakking	243,80 295,00	<b>769084</b>
<b>6 Gereedschapkop DIA UNI-RG 80</b>	voor RG 80, voor verf en lijm op houten vloeren, gereedschapkop met diamantschijf Uni, diameter 80 mm, blister-verpakking	220,70 267,05	<b>769169</b>
<b>Diamantschijf DIA UNI-D80</b>	reserveschijf voor gereedschapkop DIA UNI-RG 80, diameter 80 mm, blister-verpakking	171,40 207,39	<b>769170</b>
<b>7 Gereedschapkop HW COARSE-RG 80</b>	voor RG 80, voor elastische coatings, lijm op zachte ondergrond, pleister en kalk op balkwerk, dikke en oude verflagen en voor het opruwen van gvk, gereedschapkop met hardmetalen schijf grof, diameter 80 mm, blister-verpakking	132,50 160,33	<b>769056</b>
<b>8 Gereedschapkop HW FINE-RG 80</b>	voor RG 80, voor elastische coatings, lijm op zachte ondergrond, pleister en kalk op balkwerk, dikke en oude verflagen en voor het opruwen van gvk, gereedschapkop met hardmetalen schijf fijn, diameter 80 mm, blister-verpakking	132,50 160,33	<b>769057</b>

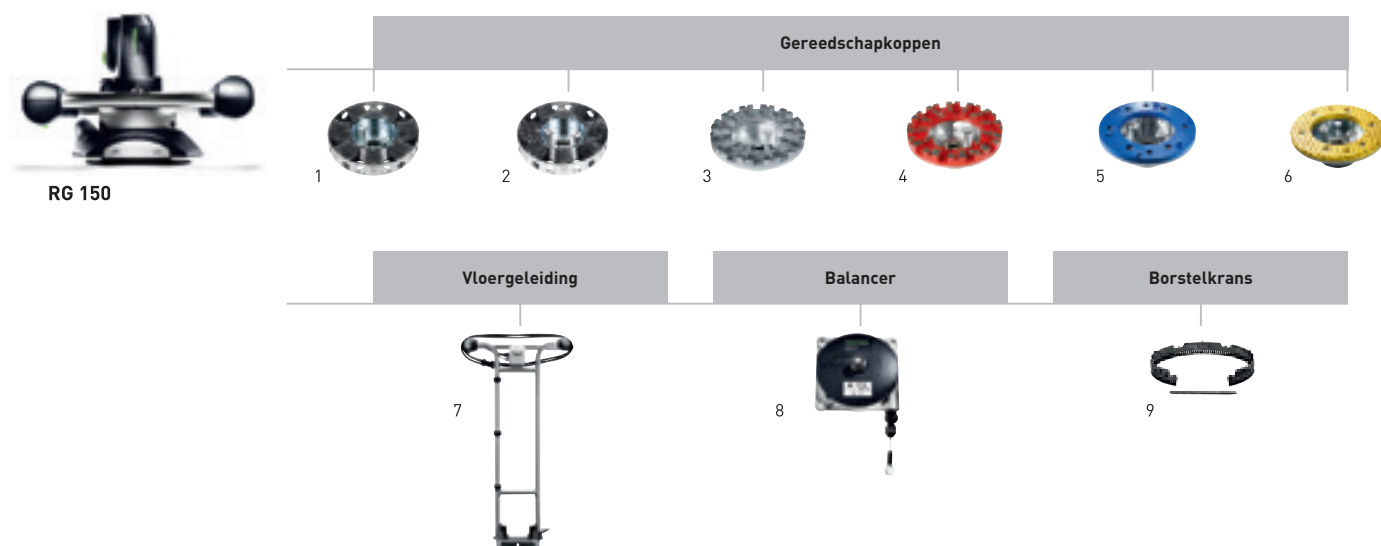

### Accessoires voor saneringsfreesmachine RG 150 E

Naam	Toelichting	VAP €*	Bestel-Nr.
<b>1 Gereedschapkop SZ-RG 150</b>	voor RG 150, voor hard pleisterwerk, lijmresten en kunstharpleister, gereedschapkop met 35 HM-freeswieltjes „vorm spits“, diameter 150 mm, blister-verpakking	396,50 479,77	<b>768020</b>
<b>Freeswiel HW-SZ 35</b>	35 Hardmetalen freeswieltjes „vorm spits“, reservewieltjes voor SZ-RG 150, complete set met loophulzen, blister-verpakking	273,60 331,06	<b>769050</b>
<b>2 Gereedschapkop FZ-RG 150</b>	voor RG 150, voor zacht pleisterwerk en vers beton, lijmresten en beschermlagen, gereedschapkop met 35 HM-freeswieltjes „vorm vlak“, diameter 150 mm, blister-verpakking	358,50 433,79	<b>769105</b>
<b>Freeswiel HW-FZ 35</b>	35 hardmetalen freeswieltjes „vorm vlak“, reservewieltjes voor FZ-RG 150, complete set met loophulzen, blister-verpakking	233,30 282,29	<b>769051</b>
<b>3 Gereedschapkop DIA HARD-RG 150</b>	voor RG 150, voor hard en gebruikt beton, epoxyhars op harde ondergrond, coatings en verf op beton, gereedschapkop met diamantsegmenten hard, diameter 150 mm, blister-verpakking	455,40 551,03	<b>768021</b>
<b>Diamantschijf DIA HARD-D150</b>	reserveschijf voor gereedschapkop DIA HARD-D150, diameter 150 mm, blister-verpakking	366,90 443,95	<b>769069</b>
<b>4 Gereedschapkop DIA ABRASIVE-RG 150</b>	voor RG 150, voor sterk zandhoudend materiaal, estrik, pas gestort beton, lijm op estrik, kalkzandsteen en gasbeton, gereedschapkop met diamantsegmenten abrasief, diameter 150 mm, blister-verpakking	455,40 551,03	<b>768022</b>
<b>Diamantschijf DIA ABRASIVE-D150</b>	reserveschijf voor gereedschapkop DIA ABRASIVE-D150, diameter 150 mm, blister-verpakking	366,90 443,95	<b>769070</b>
<b>5 Gereedschapkop DIA THERMO-RG 150</b>	voor RG 150, Voor thermo-elastische materialen op beton, estrik, enz., gereedschapkop met diamantschijf THERMO, diameter 150 mm, blister-verpakking	578,40 699,86	<b>769083</b>
<b>Diamantschijf DIA THERMO-D150</b>	reserveschijf voor gereedschapkop DIA THERMO-D150, diameter 150 mm, blister-verpakking	489,80 592,66	<b>769085</b>
<b>6 Gereedschapkop DIA UNI-RG 150</b>	voor RG 150, voor verf en lijm op houten vloeren, gereedschapkop met diamantschijf Uni, diameter 150 mm, blister-verpakking	455,40 551,03	<b>769120</b>
<b>Diamantschijf DIA UNI-D150</b>	reserveschijf voor gereedschapkop DIA UNI-D150, diameter 150 mm, blister-verpakking	366,90 443,95	<b>769122</b>
<b>7 Vloergeleiding BG-RG 150</b>	voor RG 150, om de RenoFix RG 150 E gemakkelijk over grote vloeren te geleiden, in doos	375,50 454,36	<b>769109</b>
<b>8 Balancer BR-RG 150</b>	voor RG 150, om de RenoFix RG 150 E gemakkelijk en veilig over de muur te geleiden, max. belasting 8 kg, lengte 2,5 m, in doos	220,00 266,20	<b>769121</b>
<b>9 Borstelkrans BC-RG 150</b>	voor RG 150, verwisselbare borstelkrans, blister-verpakking	20,50 24,81	<b>769123</b>

## Ondergrond voorbereiden

### Systemaccessoires

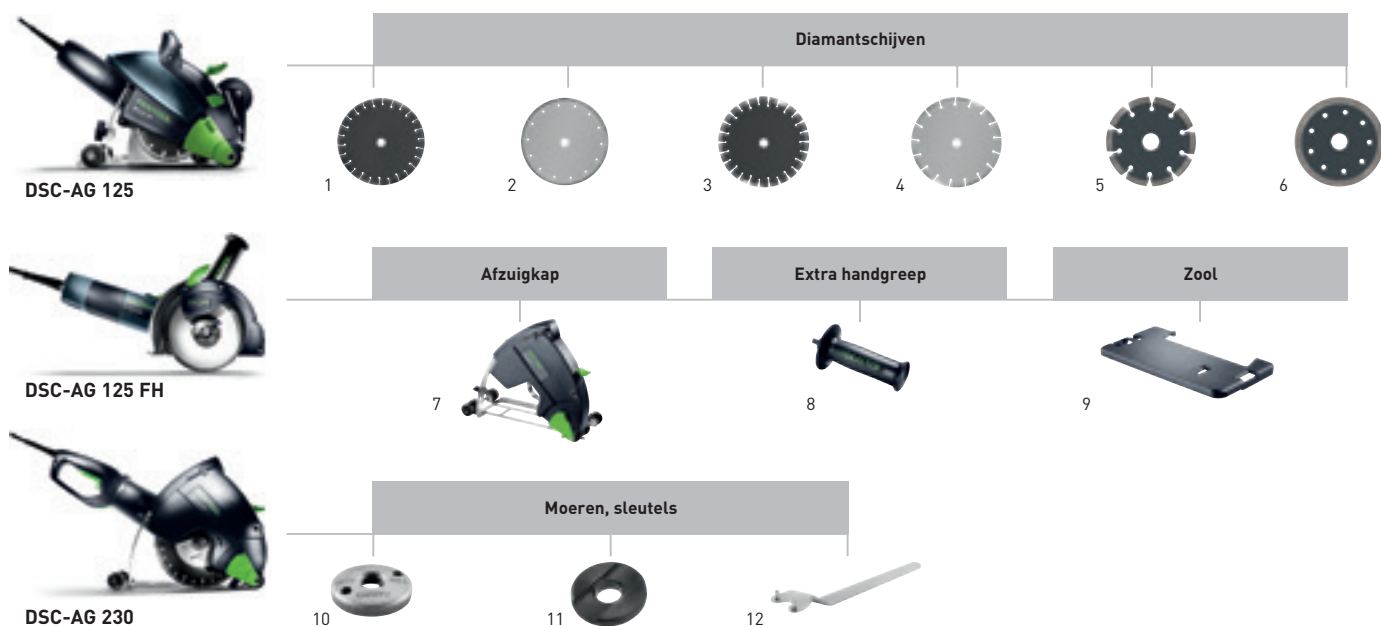

#### Accessoires voor diamant-doorslijpsysteem DSC-AG 125, DSC-AG 125 FH, DSC-AG 230

Naam	Toelichting	VAP €*	Bestel-Nr.
<b>1 Diamantschijf ALL-D 125 PREMIUM</b>	voor DSC-AG 125, DSC-AG 125 FH, AGP 125, WCP 32, universeel te gebruiken, Ø 125 mm, opname Ø 22,2 mm, blister-verpakking	72,90 88,21	<b>769154</b>
<b>Diamantschijf ALL-D 230 PREMIUM</b>	voor DSC-AG 230, AGP 230, universeel te gebruiken, Ø 230 mm, opname Ø 22,2 mm, blister-verpakking	134,50 162,75	<b>769155</b>
<b>2 Diamantschijf ALL-D 125 STANDARD</b>	voor DSC-AG 125, DSC-AG 125 FH, AGP 125, WCP 32, universeel te gebruiken, Ø 125 mm, opname Ø 22,2 mm, blister-verpakking	46,60 56,39	<b>769156</b>
<b>Diamantschijf ALL-D 230 STANDARD</b>	voor DSC-AG 230, AGP 230, universeel te gebruiken, Ø 230 mm, opname Ø 22,2 mm, blister-verpakking	72,90 88,21	<b>769157</b>
<b>3 Diamantschijf C-D 125 PREMIUM</b>	voor DSC-AG 125, DSC-AG 125 FH, AGP 125, WCP 32, voor beton, Ø 125 mm, opname Ø 22,2 mm, blister-verpakking	85,30 103,21	<b>769158</b>
<b>Diamantschijf C-D 230 PREMIUM</b>	voor DSC-AG 230, AGP 230, voor beton, Ø 230 mm, opname Ø 22,2 mm, blister-verpakking	159,00 192,39	<b>769159</b>
<b>4 Diamantschijf C-D 125 STANDARD</b>	voor DSC-AG 125, DSC-AG 125 FH, AGP 125, WCP 32, voor beton, Ø 125 mm, opname Ø 22,2 mm, blister-verpakking	58,70 71,03	<b>769160</b>
<b>Diamantschijf C-D 230 STANDARD</b>	voor DSC-AG 230, AGP 230, voor beton, Ø 230 mm, opname Ø 22,2 mm, blister-verpakking	85,30 103,21	<b>769161</b>
<b>5 Diamantschijf MJ-D125 PREMIUM</b>	voor DSC AG 125, DSC-AG 125 FH, AGP 125, voor de voegensanering., Ø 125 mm, opname Ø 22,2 mm, breedte 6,5 mm, in doos	97,60 118,10	<b>769087</b>
<b>6 Diamantschijf TL-D125 PREMIUM</b>	voor DSC AG 125, DSC-AG 125 FH, AGP 125, voor het doorslijpen van tegels, Ø 125 mm, opname Ø 22,2 mm, blister-verpakking	48,30 58,44	<b>769162</b>
<b>7 Afzuigkap DCC-AG 125</b>	voor AG 125, voor beperking van de stofbelasting, binnenzeskantsleutel, Spanring, Kogpatsleutel, Ø 125 mm, gewicht 2,2 kg, aansluiting stofafzuiging Ø 36/27 mm, in doos	166,60 201,59	<b>769075</b>
<b>Afzuigkap DCC-AG 125 FH</b>	voor AG 125 en AGP 125-14, voor stofarm werken met de haakse slijper, binnenzeskantsleutel, Ø 125 mm, aansluiting stofafzuiging Ø 36/27 mm, gewicht 0,6 kg, in doos	99,40 120,27	<b>769953</b>
<b>Afzuigkap DCC-AG 230</b>	voor AG 230, voor beperking van de stofbelasting, binnenzeskantsleutel, Spanring, Kogpatsleutel, Ø 230 mm, gewicht 3,2 kg, aansluiting stofafzuiging Ø 36/27 mm, in doos	200,80 242,97	<b>769077</b>
<b>Rubber afdichting DR-DCC-AG 230</b>	voor DCC-AG 230, DCC-AGP 230, verhoging van de effectiviteit van de afzuiging, blister-verpakking	2,80 3,39	<b>769092</b>
<b>8 Extra handgreep AH-M8 VIBRASTOP</b>	voor AG 125, VIBRASTOP, opname voor spanhals M8, blister-verpakking	11,70 14,16	<b>769620</b>
<b>Extra handgreep AH-M14 VIBRASTOP</b>	voor AG 230, VIBRASTOP, opname voor spanhals M14, blister-verpakking	15,90 19,24	<b>769621</b>
<b>9 Zool TP-DSC-AG 125 FH</b>	voor DSC-AG 125 FH Plus, DCC-AG 125 FH, beschermt het oppervlak bij het doorslijpen tegen beschadigen van het materiaal, voor bevestiging aan de geleidezool van de afzuigkap DCC-AG 125 FH, afmetingen (L x B x H) 195 x 103 x 14 mm, blister-verpakking	14,60 17,67	<b>200002</b>
<b>10 Spanmoer UF-AG M14</b>	voor DSC-AG 125/230, DSG-AG 125 en RG 130, voor schijf-Ø 115-230 mm, spanflens voor het inspannen van de doorslijpschijf, tot bij 02/2015, opname voor spanhals M14, blister-verpakking	8,50 10,29	<b>769018</b>
<b>Spanmoer UF-DSC/DSG-AG M14</b>	voor DSC-AG 125/230, DSG-AG 125 en RG 130, voor schijf-Ø 115-230 mm, spanflens voor het inspannen van de doorslijpschijf, vanaf bij 03/2015, opname voor spanhals M14, blister-verpakking	8,50 10,29	<b>200241</b>
<b>11 Flens BF-AG 22,2</b>	voor DSC-AG 125/230, voor schijf-Ø 115-230 mm, spanflens achter voor het inspannen van de doorslijpschijf, opname voor spanhals 22,2 mm, blister-verpakking	5,30 6,41	<b>767973</b>
<b>12 Sleutel KF-AG</b>	voor DSC-AG 125/230, voor spanflens, in zak	6,90 8,35	<b>769040</b>





TP 220

Reservewalsen



1



TPE

Staalgreep



2

Tapijtmes

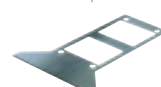

3

Accessoires voor behangerperforator FAKIR TP 220 en tapijtverwijderaar TPE

Naam	Toelichting	VAP €*	Bestel-Nr.
1 Reservewalsen EW-TP 220	voor TP 220, 2 walsen, blister-verpakking	42,80 51,79	496111
2 Staalgreep SG-TPE/RS 1	met 2 extra grepen en schouderkussen, tweedelige handgreep voor staand gebruik van de tapijtverwijderaar, lengte 1.700 mm, in doos	144,90 175,33	486375
3 Tapijtmes TM 195	voor TPE-RS 100, mesbreedte 195 mm, in doos	40,00 48,40	486374



## Verlichten

<b>Overzicht producten en toepassingen</b>	386
<b>Acculamp</b> SYSLITE UNI	387
<b>Werklamp</b> SYSLITE KAL II	388
<b>Bouwstraler</b> SYSLITE DUO	389
<b>Controle licht</b> SYSLITE STL 450	390
<b>Accessoires en verbruiksmaterialen</b>	391
Het Festool systeem	

# Verlichten

Overzicht producten en toepassingen

Nieuw

Pagina 387

388

389

390

SYSLITE UNI

SYSLITE KAL II

SYSLITE DUO

SYSLITE STL 450



## Toepassingen

Voor het verlichten van kleine oppervlakken



Voor het verlichten van grotere oppervlakken



Voor het verlichten van grote ruimten



Voor het controleren van oppervlakken



Op accu



zeer goed geschikt

geschikt



## SYSLITE UNI



### Het licht naar het gereedschap.

- ▶ Drie hoogwaardige, krachtige en energiezuinige LED's
- ▶ Lamp in negen stappen 135° verticaal instelbaar
- ▶ Stabiel, flexibel en eenvoudig te bevestigen aan riemhouder of muurhaak

#### Technische gegevens

Accuspanning (V)	10,8/18
Verlichtingsmateriaal	3 SMD LEDs
Lumenwaarde (lm)	43
Gewicht (zonder accupack) (kg)	0,34

### Klein maar dapper.

De handzame SYSLITE UNI staat altijd klaar om in donkere hoeken zijn licht te laten schijnen. Dankzij zijn geringe gewicht en compacte constructie is de SYSLITE UNI multi-inzetbaar. Alle gangbare accu's van Festool kunnen gebruikt worden.

Leveringsomvang	VAP €*	Bestel-Nr.
<b>SYSLITE UNI</b>	81,70	<b>769079</b>
steigerhaak, zonder oplaadapparaat, zonder accupack, blister-verpakking	98,86	

\* Vrijblijvende adviesprijzen van de fabrikant. Prijzen kunnen per dealer verschillen.  
Excl. BTW.  
Incl. BTW.

**Accu- en laadtechnologie  
vanaf pagina 10**

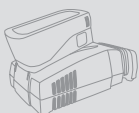

## Verlichten

### Werklamp SYSLITE II



product  
design award

2012

# SYSLITE KAL II

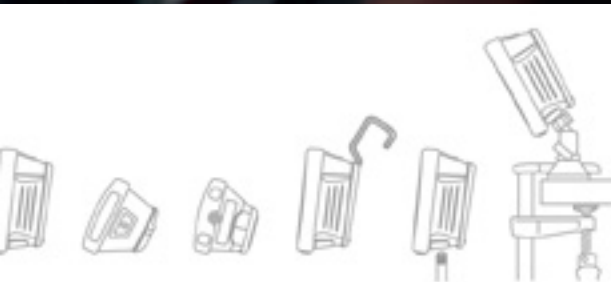

### Volledige flexibiliteit.

In 5 standen neer te zetten of op te hangen: de SYSLITE KAL II brengt licht in elk hoekje en dat tot 6 uur nonstop. De behuizing is van breuk-, stoot- en slagvast spuitgiet-aluminium – robuust genoeg voor iedere bouwplaats. Door de brede spreidingshoek van 170° wordt het werkvlak homogeen en egaal verlicht.

### Het licht naar het gereedschap.

- ▶ Uitstekende lichtcapaciteit door 12 krachtige LED's
- ▶ duurzaam en robuust door breukbestendige behuizing
- ▶ maximaal inzetbaar: behalve de interne accu kunnen alle Festool accupacks (uitgezonderd accu van de CXS) worden gebruikt. Daarnaast bieden de 230 V stekkeradapter en het auto-oplaadsnoer nog meer oplaad- en bedrijfsmogelijkheden
- ▶ Compacte constructie – flexibel te positioneren zonder over kabels te struikelen

#### Technische gegevens

Verlichtingsmateriaal (W)	12 x 1,5
Lumenwaarde 1e/2e trap (lm)	310/769
Lichtduur (interne accu) 1e/2e trap (min)	290/110
Accucapaciteit Li-Ion (Ah)	2,9
Laadtijd Li-Ion (min)	200
Toelaatbare bedrijfstemperatuur (°C)	-5/+ 55
Werking met externe Festool accupacks (V)	10,8 – 18
Haakopening (mm)	40
Schroefdraadgrootte statief (")	1/4
Afmetingen (L x B x H) (mm)	80 x 100 x 150
Gewicht (zonder accupack) (kg)	0,7

Leveringsomvang	VAP €*	Bestel-Nr.
geïntegreerd accu Li-Ion 7,2V, netlaadadapter 230 V, voertuig-laadadapter, transporttas, blister-verpakking		
<b>KAL II</b>	171,00 206,91	<b>500721</b>
<b>KAL II-Set</b> magneetkogelkop met statiefschijf	203,00 245,63	<b>499815</b>

\* Vrijblijvende adviesprijzen van de fabrikant. Prijzen kunnen per dealer verschillen.  
Excl. BTW.  
Incl. BTW.

#### Systeemaccessoires vanaf pagina 391



#### Accu- en laadtechnologie vanaf pagina 10





## SYSLITE DUO

### Omdat lichtkwaliteit ook werkkwaliteit is.

- Unieke ledpositionering voor 180° verstrooiingshoek en homogene verlichting
- Dankzij grote lichtsterkte (8.000 lm) uitstekende verlichting van grote oppervlakken
- Op daglicht lijkende lichtkleur (5000 K)
- Robuust en duurzaam dankzij 10.000 uur verlichtingsduur (L70) en stootvaste randen

#### Technische gegevens

Lichtkleur (K)	5.000
Verlichtingsmateriaal (W)	80 x 1,4
Lumenwaarde (lm)	8.000
Levensduur led (L70) (H)	10.000
Kleurweergave-index Ra	80
Beschermingsklasse behuizing	IP 55
Beveiligingsklasse	1
Kabellengte (m)	4,8
gewicht (kg)	3,4

Leveringsomvang	VAP €*	Bestel-Nr.
<b>DUO</b>	289,00	<b>200164</b>
in doos	349,69	
<b>DUO-Plus</b>	320,00	<b>769962</b>
in SYSTAINER SYS 3 T-LOC	387,20	
<b>DUO-Set</b>	425,00	<b>574653</b>
statief ST DUO 200, in SYSTAINER SYS 3 T-LOC	514,25	



### Een nieuwe generatie licht.

Richt zich niet op één punt, maar verlicht grote oppervlakken. Het stabiele statief kan tot 2 m hoogte uitgeschoven worden. Stevig in SYSTAINER verpakt. Handgreep, ophangvoorziening en kabelopwikkeling zijn vanzelfsprekend.

\* Vrijblijvende adviesprijzen van de fabrikant. Prijzen kunnen per dealer verschillen.  
Excl. BTW.  
Incl. BTW.

**Systeemaccessoires  
vanaf pagina 391**

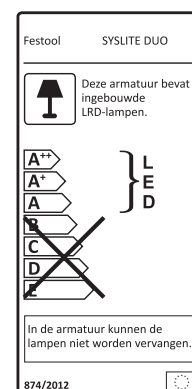

## Verlichten

Controle licht SYSLITE STL 450

Nieuw



# SYSLITE STL 450



### Herkent fouten. Voordat anderen dat doen.

- ▶ De door Festool nieuw ontwikkelde en unieke lamp bundelt de lichtstraal zo sterk dat alle oneffenheden en fouten op het geplamuurde oppervlak direct opvallen.
- ▶ Controleer al tijdens het werkproces uw resultaat en zorg zo voor het perfecte oppervlak.
- ▶ Door de robuuste kunststof behuizing en de lange LED-levensduur is het controle licht voor het zware gebruik op de bouwplaats optimaal uitgevoerd en onderhoudsvrij.

#### Technische gegevens

Lumenwaarde (lm)	1.500
Lichtkleur (K)	5.000
Beschermingsklasse behuizing	IP 55
Kabellengte (m)	5
gewicht (kg)	1,5

Leveringsomvang	VAP €*	Bestel-Nr.
<b>STL 450</b>	283,00	<b>201937</b>
in transporttas	342,43	
<b>STL 450-Set</b>	453,00	<b>202911</b>
adapter AD-ST DUO 200, statief ST DUO 200, in doos	548,13	
<b>LHS225/CTM36/STL450-Set</b>	2.410,00	<b>575460</b>
adapter AD-ST DUO 200, statief ST DUO 200, langnek schuurmachine LHS 225 EQ-Plus/IP, mobiele stofzuiger CTM 36 E AC-LHS, gereedschaps-houder PLANEX, in SYSTAINER SYS MAXI	2.916,10	

### Geheel volgens uw wensen.

Met behulp van het statief en de flexibele adapter is het controle licht meteen in de gewenste hoogte en hellingshoek gereed voor gebruik.

\* Vrijblijvende adviesprijzen van de fabrikant. Prijzen kunnen per dealer verschillen.  
Excl. BTW.  
Incl. BTW.

#### Systeemaccessoires vanaf pagina 391





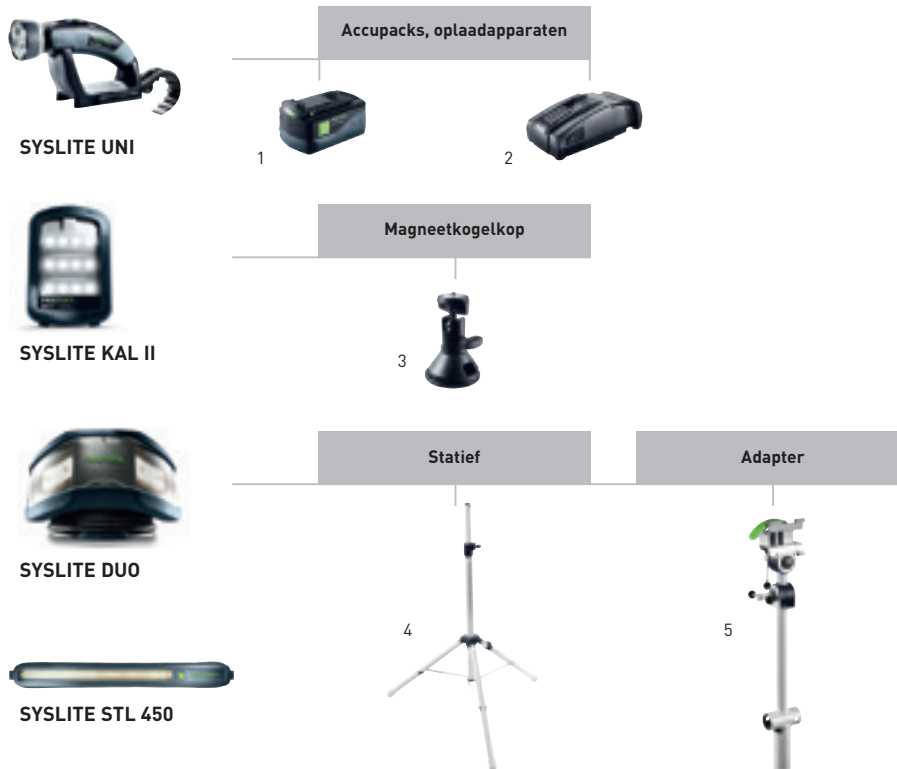

**Accessoires voor werklampen SYSLITE UNI, SYSLITE KAL II, SYSLITE DUO, controle licht SYSLITE STL 450**

Naam	Toelichting	VAP €*	Bestel-Nr.
<b>1 Accupack BP 18 Li 5,2 AS</b>	met AIRSTREAM-functie, lithium-ion (Li-ion) reserveaccupack voor alle Festool 18 V accugereedschap (behalve CXS/TXS, RTSC, DTSC, ETSC), spanning 18 V, capaciteit 5,2 Ah, gewicht 0,7 kg, blister-verpakking	98,00 118,58	<b>200181</b>
<b>Accupack BP 18 Li 5,2 AS-ASI</b>	Bluetooth Lithium-ion (Li-ion) accupack met AIRSTREAM functie voor alle Festool 18 V accugereedschappen (behalve CXS/TXS, RTSC, DTSC, ETSC), dankzij Bluetooth kan de CLEANTEC mobiele stofzuiger bij het inschakelen van het accugereedschap automatisch worden gestart (als de Bluetooth module in het vrije slot van de CLEANTEC stofzuiger is geplaatst), spanning 18 V, capaciteit 5,2 Ah, gewicht 0,7 kg, in doos	120,10 145,32	<b>202479</b>
<b>Accupack BP 18 Li 6,2 AS-ASI</b>	Bluetooth Lithium-ion (Li-ion) accupack met AIRSTREAM functie voor alle Festool 18 V accugereedschappen (behalve CXS/TXS, RTSC, DTSC, ETSC), dankzij Bluetooth kan de CLEANTEC mobiele stofzuiger bij het inschakelen van het accugereedschap automatisch worden gestart (als de Bluetooth module in het vrije slot van de CLEANTEC stofzuiger is geplaatst), spanning 18 V, capaciteit 6,2 Ah, gewicht 0,7 kg, in doos	150,60 182,23	<b>201797</b>
<b>Accupack BP 18 Li 3,1 C</b>	compacte, lichte uitvoering, lithium-ion (Li-ion) reserveaccupack voor alle Festool 18 V accugereedschap (behalve TSC 55, CXS/TXS, RTSC, DTSC, ETSC), spanning 18 V, capaciteit 3,1 Ah, gewicht 0,4 kg, blister-verpakking	72,00 87,12	<b>201789</b>
<b>2 Sneloplaadapparaat TCL 6</b>	voor alle Li-ion accupacks (behalve CXS/TXS), lithium-ion (Li-ion) reserve-oplaadapparaat voor alle 10,8 – 18 V accupacks, laadstroom 6 A, ingangsspanning 220 – 240 V, gewicht 0,8 kg, blister-verpakking	57,00 68,97	<b>201135</b>
<b>Sneloplaadapparaat SCA 8</b>	voor alle Li-ion accupacks (behalve CXS/TXS), met AIRSTREAM-functie, lithium-ion (Li-ion) reserve-oplaadapparaat voor alle 10,8 – 18 V accupacks, laadstroom 8 A, ingangsspanning 220 – 240 V, gewicht 1,1 kg, blister-verpakking	88,00 106,48	<b>200178</b>
<b>Accu- en laadtechnologie</b>	vanaf pagina 10		
<b>3 Magneetkogelkop MA KAL</b>	voor Festool geleiderail-klemmen, kogelkop 360° draaibaar, voor een flexibele bevestiging van de werklampen SYSLITE KAL en KAL II, schijf voor extern statief, magnetische houdkracht 16 kg, blister-verpakking	50,40 60,98	<b>499814</b>
<b>4 Statief ST DUO 200</b>	voor SYSLITE DUO, via twee uitschuifdelen traploos in de hoogte verstelbaar van 150 tot 200 cm, compact op te vouwen en dankzij de 5,6 kg gemakkelijk mee te nemen, in doos	140,50 170,01	<b>200038</b>
<b>5 Adapter AD-ST DUO 200</b>	voor controle licht SYSLITE STL 450, voor de bevestiging op het statief ST DUO 200, gewicht 1,1 kg, in doos	78,50 94,99	<b>201936</b>

\* Vrijblijvende adviesprijzen van de fabrikant. Prijzen kunnen per dealer verschillen.  
Excl. BTW. Incl. BTW.

## Verlichten

### Alles zien. Nauwkeuriger werken. Met licht op het gereedschap.

Of het nu de bouwstraler SYSLITE DUO, de werklamp SYSLITE KAL, de handzame SYSLITE UNI of het controle licht SYSLITE 450 voor oppervlakken betreft, wij ontwikkelen alle verlichtingsoplossingen met dezelfde ambitie als ons gereedschap: uw werk eenvoudiger en de resultaten nog beter maken. Dankzij uitstekende verlichting in elke situatie: van kleine oppervlakken tot grote ruimten. Want alleen met optimale verlichting kunt u goed werk leveren.



#### SYSLITE UNI

Klein en compact biedt optimale mobiliteit. Kan met alle Festool-accupacks gebruikt worden.

#### SYSLITE KAL II

Donkere oppervlakken worden perfect verlicht. En dat kan op zeer uiteenlopende manieren: in vijf posities te plaatsen of op te hangen en met gebruik van verschillende stroombronnen (interne accu, accupack, netsnoer, autolaadkabel).

#### SYSLITE DUO

Verlichting van grote oppervlakken (met netsnoer) en ruimten met op daglicht lijkende lichtkleur. Optimale flexibiliteit in gebruik: staand op de grond of een oppervlak, op het Festool-statief of aan een haak met de ophangvoorziening aan de achterkant.

#### SYSLITE STL 450

Het schaduwlicht bundelt het licht optimaal – ideaal voor de controle van oppervlakken al tijdens het werken. Variabel in hoogte en helling met passend statief en lange kabel voor een groot bereik.

### Een overzicht van de verlichting:

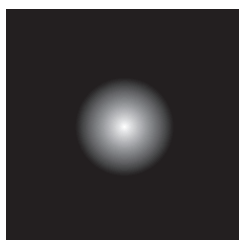



Met het controle licht SYSLITE STL 450 controleert u oppervlakken al tijdens het werken. Zo profiteert u van het begin af aan van perfecte resultaten en tevreden klanten.

**Het sterkste lid van de Festool-verlichtingsfamilie: de SYSLITE DUO.**

Omdat lichtkwaliteit ook werkkwaliteit is. Ervaar het verschil:



**Klassieke halogeenstraler**

Gelige lichtkleur, aan de randen optisch minder fel.



**Traditionele ledlamp**

Blauwige lichtkleur, geringe verstrooiingshoek, kleinere lichtsterkte.



**Festool SYSLITE DUO**

180° verstrooiingshoek, homogene verlichting van oppervlakken, op daglicht lijkende lichtkleur.



Overigens: Dankzij SERVICE all-inclusive kunt u al onze verlichting eenvoudig tot wel 15 dagen testen. Alle informatie over deze en andere diensten vindt u op [www.festool.nl/service](http://www.festool.nl/service)



## Organisatie op de werkvloer

<b>Compact Module Systeem</b> CMS	396
<b>Multifunctionele tafel</b> MFT 3	398
<b>Vacuümtechniek</b> VAC-SYS	399
<b>Geleiderail</b> FS/2	400
<b>Dubbele-zuignap</b> GECKO	401
<b>Vacuüm-spankop</b> CT WINGS	402
<b>Afzuigarmen</b> ASA	403
<b>Energie-/afzuigarm</b> EAA	404
<b>Workcenter</b> WCR 1000	405
<b>Multifunctionele kruk</b> MFH 1000, UCR 1000	406
<b>Toolcenter</b> TC 3000/2	407
<b>Bouwradio</b> SYSROCK BR 10, BR 10 DAB+	408
<b>Mobiele stroomvoorziening</b> SYS-PowerHub	409
<b>Opbergssystemen</b> SYSTAINER, SORTAINER, SYS-ToolBox	410
<b>Transportsystemen</b> SYS-Port, SYS-Roll, SYS-Cart	411
<b>Accessoires en verbruiksmaterialen</b>	412
Het Festool systeem	

## Organisatie op de werkvloer

### HET COMPACT MODULE SYSTEEM CMS

#### Compact Module Systeem CMS. Open voor verandering.

Vijf machines in één. Stationair of handgeleid. Op 0,5 m<sup>2</sup>. Dat lukt alleen maar met het Systeem van Festool. Het Compact Module Systeem CMS bestaat uit een grondeenheid en wordt met de juiste modules een stationaire tafelcirkel- of decoupeerzaag, een tafelfrees of bandschuurmachine.

#### Veilig en comfortabel.

De machines kunnen bij de grondeenheid worden in- en uitgeschakeld.

#### Mobiel en stabiel.

Met maar 10,8 kg is de grondeenheid zeer licht en toch robuust.

#### Verstelbare hoogte.

Door de opklappoten kan met de grondeenheid zowel op de grond als staand worden gewerkt.

#### Gemakkelijk uit te breiden.

Met omvangrijke accessoires zoals schuiftafel, hoekaanslag of tafelverlenging is de CMS binnen een mum van tijd klaar voor de meest uiteenlopende toepassingen.

### CMS modules



Invalcirkelzaag TS 55 R  
Pagina 40

+



Moduledrager CMS-TS 55 R  
Pagina 43

=



Module CMS-MOD-TS 55 R  
Pagina 43



Invalcirkelzaag TS 75  
Pagina 42

+



Moduledrager CMS-TS 75  
Pagina 43

=



Module CMS-MOD-TS 75  
Pagina 43



Bovenfrees OF  
Pagina 248

+



Moduledrager CMS-OF  
Pagina 252

=



Pendeldecoupeerzagen PS  
Pagina 36

+



Moduledrager CMS-PS  
Pagina 39  
Adapterzool ADT-PS 400  
Pagina 62

+



(PS 420/400)

=



De modules van het Systeem Basis Plus kunnen, met uitzondering van module 1 A, met de grondeenheid van de CMS worden gecombineerd.



Module CMS-MOD BS 120  
Pagina 119

## Organisatie op de werkvloer HET COMPACT MODULE SYSTEEM CMS

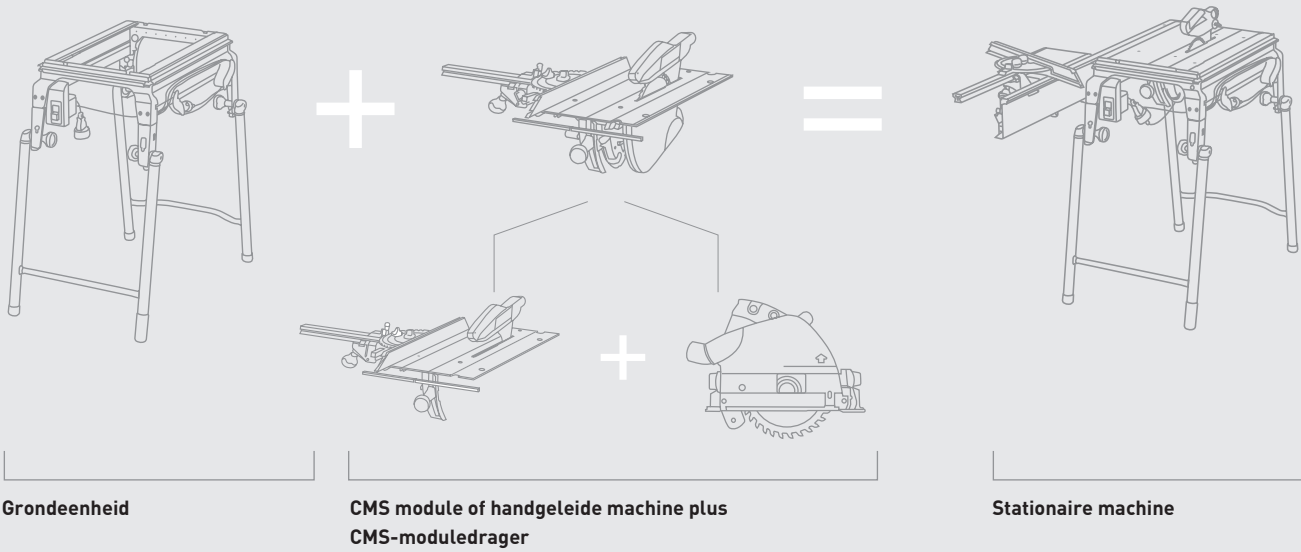

### Grondeenhed

### Stationaire machine

+

+

+

+

+



#### Technische gegevens

Tafelhoogte uitgeklapt	900 mm
Tafelhoogte ingeklapt	316 mm
Tafelafmetingen	585 x 400 mm
Gewicht	10,8 kg

#### Leveringsomvang

	VAP €* 626,78	Bestelnr. 561228
<b>Grondeenhed CMS-GE</b>		
Grondeenhed voor opname van de CMS-modules, opklappoten, veiligheids-hoofdschakelaar, kabelopwikkeling/duwlathouder, kabel en contactdoos		

\* Vrijblijvende adviesprijzen van de fabrikant.  
Prijzen kunnen per dealer verschillen.  
Excl. BTW. Incl. BTW.

=



**Tafelcirkelzaag CMS-TS 55 R Set**  
Pagina 43

=



**Stationaire tafelcirkelzaag met TS 75**

=



**Stationaire tafelfrees TF 2200 Set**  
Pagina 253

**TF 1400-set**  
Pagina 253

**Stationaire tafelfrees met OF 1010**

=



**Stationaire decoupeerzaag met PS**

=



**Stationaire bandschuurmachine met BS 120**

## Organisatie op de werkvloer

### Multifunctionele tafel MFT 3

# MFT 3



### Altijd de juiste accessoires.

Of het nu gaat om een geleiderail of combi-zwaaihaak, alles wordt stevig bevestigd. De MFT 3-verlenging maakt het mogelijk alle CMS-modulen te gebruiken, met de schuiftafel kunnen afkortaagsnedes met een max. breedte van 830 mm worden gerealiseerd.



### 1 tafel. 1000 mogelijkheden.

- ▶ hoogste precisie: met aluminium profiel voor de opname van een geleiderail en de hoekaanslag
- ▶ Hoekaanslag, aanslagruiter en extra klem zorgen voor precieze resultaten
- ▶ Ergonomisch werken door de tafelhoogte van 90 cm
- ▶ MFT 3 is mobiel inzetbaar door de ruimtebesparende opklappoten

#### Technische gegevens

Tafelafmetingen (mm)	1.157 x 773
Tafelhoogte ingeklapt (mm)	180
Tafelhoogte uitgeklaapt (mm)	900
Max. werkstukdikte (mm)	78
max. werkstukbreedte (mm)	700
belastbaarheid (kg)	120
gewicht (kg)	28

Leveringsomvang	VAP €*	Bestel-Nr.
tafel met inklapbare poten, in doos		
<b>MFT/3</b>	690,80	<b>495315</b>
kantelsegment, afstelplaat, hoekaanslag, aanslagruiter, geleiderail FS 1080/2, slangbescherming FS-AW, extra klem	835,87	
<b>MFT/3 Basic</b>	542,70	<b>500608</b>
	656,67	

\* Vrijblijvende adviesprijzen van de fabrikant. Prijzen kunnen per dealer verschillen.  
Excl. BTW.  
Incl. BTW.

#### Systemeaccessoires vanaf pagina 415

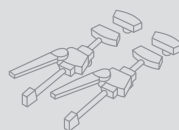





VAC SYS

### De toekomst van het spannen.

- ▶ Werkstukken zijn tot 360° draaibaar en tot 90° zwenkbaar
- ▶ Gevoelige oppervlaktes kunnen gespannen worden – zonder beschadiging
- ▶ sterke controle: werkstukken tot 30 kg en van 1 x 1 m kunnen per spaneenheid veilig worden gefixeerd
- ▶ voor onderweg: pompen en spaneenheden zijn klaar voor transport in de SYSTAINER opgeborgen

#### Technische gegevens

Opgenomen vermogen bij 50 Hz min. (W)	160
Opgenomen vermogen bij 50 Hz max. (W)	200
opgenomen vermogen bij 50 Hz (W)	160 – 200
opgenomen vermogen bij 60 Hz (W)	200 – 230
pompvermogen bij 50 Hz (m³/h)	2,7
pompvermogen bij 60 Hz (m³/h)	3,5
minimaal vacuüm	> 81% / > 810
gewicht (kg)	8



Leveringsomvang	VAP €*	Bestel-Nr.
vacuümslang		
<b>VAC SYS SE 2</b> vacuümschijf VAC SYS VT 275 x 100 mm, verbindingstuk, in SYSTAINER SYS 4	532,00 643,72	<b>580062</b>
<b>VAC SYS Set SE1</b> vacuümpomp VAC SYS VP, vacuümspaneenheid VAC SYS SE1, voetventiel	1.148,00 1.389,08	<b>712223</b>



\* Vrijblijvende adviesprijzen van de fabrikant. Prijzen kunnen per dealer verschillen.  
Excl. BTW.  
Incl. BTW.

Systemaccessoires  
vanaf pagina 416



### Zonder gereedschap verwisselbare schijven.

Voor uiteenlopende werkstukken kan een keuze worden gemaakt uit vier verschillende schijven, die met FastFix snel kunnen worden gewisseld.

## Organisatie op de werkvloer

### Geleiderail FS/2

De geleiderail is er in 8 verschillende lengtes, van 800 tot 5000 mm.

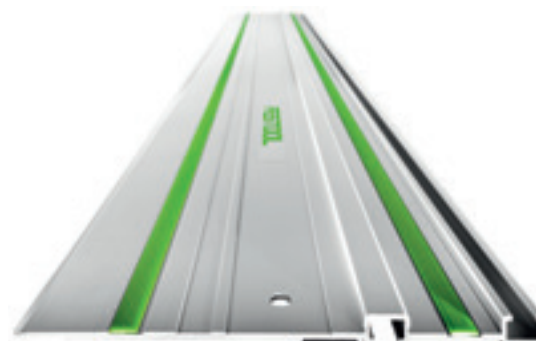

# FS/2



### Onmisbaar in de meubelbouw.

Bovenfrees en geleiderail met gatenrijen vereenvoudigen het werk aan wandsystemen of beslagen.

### Perfekte geleiding.

- ▶ nauwkeurige geleiding: de geleidebekken van de invalcirkelzagen kunnen zonder gereedschap op de geleiderail worden ingesteld
- ▶ splintervrije zaagsnede: de rubberrand direct bij de aantekenlijn voorkomt dat de randen splinteren, ook bij hoekzaagsnedes
- ▶ accuraat werken: voor exacte groeven is er de geleideaanslag voor bovenfreesen
- ▶ snel naar een diagonale zaagsnede: met de geleiderail en combizwaaihaak worden hoeken gemakkelijk overgebracht op werkstuk of wand

Leveringsomvang	VAP €*	Bestel-Nr.
in doos		
FS 800/2	61,00 73,81	491499
FS 1080/2	77,10 93,29	491504
FS 1400/2	91,10 110,23	491498
FS 1900/2	156,40 189,24	491503
FS 2400/2	224,40 271,52	491502
FS 2700/2	261,10 315,93	491937
FS 3000/2	280,30 339,16	491501
FS 5000/2	461,70 558,66	491500
FS 1400/2-LR 32	111,80 135,28	496939
FS 2424/2-LR 32	272,20 329,36	491622

FS 800/2 = lengte 800 mm; FS 1080/2 = lengte 1080 mm; FS 1400/2 = lengte 1400 mm etc.  
FS 1400/2-LR 32 en FS 2424/2-LR 32 = geleiderails met gatenrijafstand 32 mm.

\* Vrijblijvende adviesprijzen van de fabrikant. Prijzen kunnen per dealer verschillen.  
Excl. BTW.  
Incl. BTW.

**Systeemaccessoires**  
vanaf pagina 418

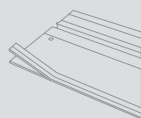



# GECKO

### Vaste verbinding voor duurzaamheid.

- ▶ ergonomisch: het buigstijve transporthandvat maakt het tillen van lasten aanmerkelijk lichter
- ▶ blijft op zijn plaats, ontziet het materiaal: door speciaal opgebrachte glijringen aan beide zuignappen kan de GECKO exact worden gepositioneerd en even gemakkelijk weer worden losgemaakt
- ▶ stevig houvast: dankzij de groene spanhendels zuigen de nappen snel en goed vast. Voor een draagvermogen tot 50 kg
- ▶ in Systeem gedacht: met de geleiderailadapter kan de GECKO direct aan de geleiderails worden gemonteerd



#### Technische gegevens

draagkracht (kg) 50

Leveringsomvang	VAP €*	Bestel-Nr.
blister-verpakking		
<b>GECKO DOSH</b>	64,00 77,44	<b>492617</b>
<b>GECKO DOSH-Set</b>	84,50	<b>493507</b>
adapter DOSH-FSAD, dubbele FS zuignap	102,25	

\* Vrijblijvende adviesprijzen van de fabrikant. Prijzen kunnen per dealer verschillen.  
Excl. BTW.  
Incl. BTW.

**Systeemaccessoires**  
vanaf pagina 418

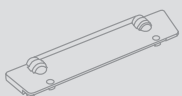

### In Systeem gedacht.

Met de geleiderailadapter kan de GECKO direct aan de geleiderails worden gemonteerd.

## Organisatie op de werkvloer

### Vacuüm-spankop CT WINGS



## CT WINGS



### Montagehulp door aanzuigkracht.

De praktische montagehulp voor het klemmen en fixeren van werkstukken op horizontale en verticale vlakken. CT WINGS eenvoudig op een 27 mm-afzuigslang met verbindingsmof plaatsen, mobiele stofzuiger inschakelen en het werkstuk wordt vastgezet.

### De derde hand. Helpt juist dan wanneer u hem nodig heeft.

- ▶ vervangt een hulp als het erom gaat om voor korte tijd een hand vrij te hebben om af te tekenen, te markeren, te klemmen of iets te pakken
- ▶ om moeiteloos, precies en veilig te werken
- ▶ klein, compact en daarom altijd erbij
- ▶ perfect in systeem – in combinatie met een Festool mobiele stofzuiger en afzuigslang met 27 mm diameter

#### Technische gegevens

Max. klemhoogte (mm)	50
Max. belasting (kg)	3
Afmetingen (L x B x H) (mm)	130 x 80 x 50
gewicht (kg)	0,35

Leveringsomvang	VAP €*	Bestel-Nr.
CT-W	37,60	500312
blister-verpakking	45,50	

\* Vrijblijvende adviesprijzen van de fabrikant. Prijzen kunnen per dealer verschillen.  
Excl. BTW.  
Incl. BTW.

CT mobiele stofzuigers  
vanaf pagina 178





### Voor het grote werkgebied.

- ▶ hoge flexibiliteit, meer veiligheid, geen struikelen
- ▶ Voor gebruik met CT/SRM mobiele stofzuigers
- ▶ geïntegreerde elektrische en persluchtleidingen voor aansluiting op EAA en CT
- ▶ Scheelt tijd, ruimte en af te leggen afstanden – verhoogt de efficiency

Technische gegevens	ASA 5000	ASA 6000
Lengte netsnoeren (m)	3	3
Bereik (m)	2 x 2,5	2 x 3
Toepassingsgebied (m²)	39 – 58	56 – 84
gewicht (kg)	92	105
Zwenkbereik (°)	39 – 58	56 – 84

Leveringsomvang	VAP €*	Bestel-Nr.
dubbele scharnierarm, zonder energiebox, in doos		
<b>ASA 5000 CT/SR-EU</b>	2.704,00	<b>583867</b>
kabelkanaal	3.271,84	
<b>ASA 6000 CT/SR-EU</b>	2.827,00	<b>583868</b>
kabelkanaal	3.420,67	

### Wisseling van werkplaats gemakkelijk gedaan.

Afzuigarmen komen daar van pas waar flexibele werkplaatsen noodzakelijk zijn – of waar men een grote actieradius nodig heeft. Zonder struikelen brengt u de energietoevoer en afzuiging daarheen waar deze nodig zijn. Bespaar zo op de transporttijden en creëer meer ruimte in de werkplaats.

\* Vrijblijvende adviesprijzen van de fabrikant. Prijzen kunnen per dealer verschillen.  
Excl. BTW.  
Incl. BTW.

**Systeemaccessoires**  
vanaf pagina 417

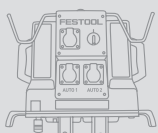

## Organisatie op de werkvloer

Energie-/afzuigarmen EAA CT/SR



EAA



### Doordacht tot in het detail.

De EAA met handmatig of automatisch te bedienen schuiven voor gebruik met CT mobiele stofzuigers of centrale afzuiging TURBO II bespaart de gebruiker veel omslachtige handelingen en zorgt voor een optimale afzuiging. Elektrisch- en persluchtgereedschap is altijd bij de hand en klaar voor gebruik.

### Voor meer bewegingsvrijheid.

- ▶ handmatig of automatisch in te stellen: door de schuifbediening wordt de afzuigcapaciteit daar beschikbaar gesteld waar elektrisch en/of persluchtgereedschap in bedrijf is
- ▶ flexibel: de EAA kan aan het plafond, de wand of de afzuigarm worden gemonteerd
- ▶ tot 2 stuks elektrisch- en/of persluchtgereedschap (afhankelijk van versie EW/DW) voortdurend klaar voor gebruik
- ▶ meer veiligheid en orde: in de slanghouders aan de achterkant van de EAA kunnen twee slangen netjes worden opgehangen

Technische gegevens	EAA EW CT/SRM/M	EAA EW/DW CT/SRM/M	EAA EW/DW TURBO/A
Afmetingen (L x B x H) (mm)	506 x 580 x 367	516 x 580 x 367	516 x 580 x 367
Druk bereik (bar)	4 – 8	4 – 8	4 – 8
gewicht (kg)	10,2	13	13,8

Leveringsomvang	VAP €*	Bestel-Nr.
energie-/afzuigarm met 3 x 230V-aansluiting, 2 x Schuurpapierhouder, in doos		
<b>EAA EW CT/SRM/M-EU</b>	1.412,00 1.708,52	<b>583820</b>
<b>EAA EW/DW CT/SRM/M-EU</b>	1.670,00 2.020,70	<b>583821</b>
persluchtoevoerenheid met 3 DL-aansluitingen (2 x geolied en 1 x ongeolied)		

\* Vrijblijvende adviesprijzen van de fabrikant. Prijzen kunnen per dealer verschillen.  
Excl. BTW.  
Incl. BTW.

**Systeemaccessoires**  
vanaf pagina 417

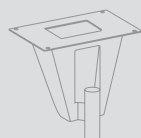



# WCR 1000



### Mobiliteit in de kleinste ruimtes.

- ▶ compact en mobiel werken: het WCR kan aan elke Festool mobiele stofzuiger met geïntegreerd Sys-Doc (behalve CTL MINI/MIDI) worden gekoppeld
- ▶ flexibele uitrusting: haken voor de opname van twee machines met afzuigslangen, universele houder, opbergvak en draaibaar oplegvlak voor kleine onderdelen
- ▶ individueel uit te breiden: de gatenplaat en profielgroef kunnen worden uitgerust met extra opbergruimtes, haken en houders
- ▶ werken en tegelijk uw rug ontzien: eenvoudige hoogteaanpassing van Workcenter, haken en oplegvlakken

#### Technische gegevens

lengte (mm)	1.050
breedte (mm)	362
hoogte verstelbaar (mm)	545 – 785
Groote vierkant gatenbeeld (mm)	9,2 x 9,2
Afstand gaten vierkant gatenbeeld (mm)	38
gewicht (kg)	10,2

#### Leveringsomvang

	VAP €*	Bestel-Nr.
<b>WCR 1000</b>	406,80	<b>497471</b>
plateau, opbergvak, oplegvlak voor gaatjeswand, dubbele gereedschaphaak, universele haak, 6 x standaard haken (125 mm lang), 2 x displaywand met vierk. perforatie, Systaineropname, in doos	492,23	

\* Vrijblijvende adviesprijzen van de fabrikant. Prijzen kunnen per dealer verschillen.  
Excl. BTW.  
Incl. BTW.

#### Systemaccessoires vanaf pagina 420



### Afzonderlijk uit te rusten.

SYSTAINERS van grootte 1 tot 4 of SORTAINERS kunnen eenvoudig in het Workcenter geïntegreerd worden.

## Organisatie op de werkvloer

Multifunctionele kruk MFH 1000  
en universeel center UCR 1000

MFH 1000 /  
UCR 1000



## Slimme, mobiele hulp bij ordenen.

Afsluitbare, geheel uittrekbare lade voor  
accessoires, werkmateriaal en waardevolle  
persoonlijke spullen.

## Comfortabel zitten, efficiënt werken.

- ▶ multifunctionele kruk MFH 1000 + Workcenter WCR 1000 = universeel center UCR 1000
- ▶ met het universele center UCR 1000 mobiel werken en alle voordelen van het Workcenter WCR 1000 benutten
- ▶ aangenaam werken: zonder het Workcenter WCR is de multifunctionele kruk MFH 1000 een stabiele, comfortabele zitplaats
- ▶ goed georganiseerd: dankzij haken en oplegvlakken zijn machines, accessoires en werkmateriaal direct bij de hand

Technische gegevens	MFH 1000	UCR 1000
lengte (mm)		695
Afmetingen (L x B x H) (mm)	695 x 436 x 524	
breedte (mm)		436
Rollbreedte (mm)	32	32
hoogte verstelbaar (mm)		1.031 – 1.271
Grootte vierkant gatenbeeld (mm)	9,2 x 9,2	9,2 x 9,2
Wielen Ø (mm)	100	100
Afstand gaten vierkant gatenbeeld (mm)	38,1	38,1
gewicht (kg)	27	37

Leveringsomvang	VAP €* Bestel-Nr.
in doos	
<b>MFH 1000</b> zitkussen MFH 1000 SK, Montageset	336,60 407,29 <b>498967</b>
<b>UCR 1000</b> Workcenter WCR 1000, multifunctionele kruk MFH 1000 (zonder zitkussen)	708,70 857,53 <b>498966</b>

\* Vrijblijvende adviesprijzen van de fabrikant. Prijzen kunnen per dealer verschillen.  
Excl. BTW.  
Incl. BTW.

**Systeemaccessoires  
vanaf pagina 420**







TC 3000/2



### Flexibiliteit plus werkvlak.

- ▶ voordelige ordening: gereedschap, materiaal en mobiele stofzuiger zijn altijd opgeruimd en onder handbereik
- ▶ mobiele uitrusting: eenvoudig transport tussen de verschillende gebruiksplaatsen in de werkplaats
- ▶ goede steun: de mobiele stofzuiger wordt geborgd door het stofzuiger-dock
- ▶ meer plaats: de machine- en slanghouder houden het oplegvlak vrij voor werk materiaal

#### Technische gegevens

Afmetingen (L x B x H) (mm)	470 x 1.070 x 960
Opbergruimte (mm)	460 x 990
Werkhoogte steunvlak (mm)	925
gewicht (kg)	43

Leveringsomvang	VAP €*	Bestel-Nr.
TC 3000/2	671,90	583881
slanghouder, antislipmat, in doos	813,00	

\* Vrijblijvende adviesprijzen van de fabrikant. Prijzen kunnen per dealer verschillen.  
Excl. BTW.  
Incl. BTW.

Systemeaccessories  
vanaf pagina 421

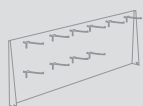

### Veiligheid inclusief.

Afsluitbare opbergruimte voor SYSTEMAINERS tot grootte 3 voor de opslag van machines en accessoires.

## Organisatie op de werkvloer

Bouwradio's SYSROCK BR 10 en BR 10 DAB+



# SYSROCK



### Licht, compact en krachtig.

De bouwradio's SYSROCK passen op elke vensterbank en combineren compacte afmetingen en een laag gewicht met een perfect geluid. En dankzij de Bluetooth-interface kunt u naast uw favoriete radiozenders ook uw favoriete nummers op uw smartphone in SYSROCK-geluidskwaliteit horen.

### Perfect geluid. Perfect vorm gegeven.

- ▶ Voorzien van zowel Bluetooth- als AUX-IN-aansluiting – verkrijgbaar als analoge of digitale radio (DAB+)
- ▶ Geïntegreerde USB aansluiting voor het laden van externe apparaten zoals mobiele telefoon (bij BR 10 DAB+)
- ▶ Uitstekend geluid in compact, modern en robuust design
- ▶ Intuïtieve bediening met grote knoppen en lcd-kleurenscherm

#### Technische gegevens

	BR 10 DAB+	BR 10
Ontvangst radio	DAB+ digitale radio	FM analoge radio
Frequentiebereik FM (VHF) (MHz)	87,5 – 108	87,5 – 108
Luidspreker (W)	10	10
Werking met Festool schuifaccupacks (V)	18	18
Aantal stations in geheugen	2 x 4	4
Aux-ingang (mm)	3,5	3,5
Bluetooth-standaard	4,1	4,1
USB-uitgang	5V/1,2A	–
Afmetingen (L x B x H) (mm)	95 x 102 x 149	94 x 102 x 149
gewicht (kg)	0,7	0,7



#### Leveringsomvang

	VAP €*	Bestel-Nr.
netlaadadapter 230 V, kabel Aux-ingang, in transporttas		
<b>BR 10 DAB+</b> DAB+ digitale radio	178,00 215,38	<b>202111</b>
<b>BR 10</b> FM analoge radio	141,00 170,61	<b>200183</b>

\* Vrijblijvende adviesprijzen van de fabrikant. Prijzen kunnen per dealer verschillen.  
Excl. BTW.  
Incl. BTW.

#### Accu- en laadtechnologie vanaf pagina 10

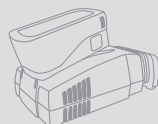



## SYS-PowerHub

### De eerste kabelhaspel met hoeken en randen. En met systeem.

- ▶ Ordelijk: De 10 m lange aansluitkabel kan handig in de binnenruimte worden opgeborgen. Bovendien biedt de SYS-PowerHub nog ruimte voor accupacks of kleine onderdelen
- ▶ Verzorgt gelijktijdig max. vier elektrische gereedschappen met stroom. Indien gewenst kan binnenin bijvoorbeeld een mobiele telefoon beschermd worden opgeladen
- ▶ Dankzij twee kabeluitlaten ook in gesloten toestand koppelbaar aan andere systainers
- ▶ Op het stroomnet aangesloten, geeft het rode lampje op de voorzijde aan dat de kabelhaspel gereed is voor gebruik



#### Technische gegevens

Beveiligingsklasse	IP44
Kabellengte (m)	10
Opgenomen vermogen (W)	2.500
Aantal stopcontacten	5
Afmetingen (L x B x H) (mm)	396 x 296 x 157,5
binnenafmeting (L x B x H) (mm)	383 x 154 x 128
gewicht (kg)	4,2

Leveringsomvang	VAP €*	Bestel-Nr.
<b>SYS-PH</b> in SYSTAINER SYS 2 T-LOC	162,40 196,50	<b>200231</b>



### Een geheel nieuwe generatie mobiële stroomvoorziening

De nieuwe SYS-PowerHub combineert alle voordelen van een traditionele kabelhaspel met de voordelen van het Festool systainer-systeem. Met zijn 10 m lange kabel en vier buiten aangebrachte 230 V-stopcontacten biedt hij precies die onafhankelijkheid die u voor de aansluiting van uw elektrische gereedschappen nodig heeft.

\* Vrijblijvende adviesprijzen van de fabrikant. Prijzen kunnen per dealer verschillen.  
Excl. BTW.  
Incl. BTW.

## Organisatie op de werkvloer

SYSTAINER T-LOC, SORTAINER, SYS-toolbox

### Eenvoudig overzichtelijker, meer orde en beter georganiseerd.

De SYSTAINERS en SORTAINERS van Festool.

### SYSTAINERS/SORTAINERS – stapelbaar, koppelbaar, extreem robuust en bijna niet kapot te krijgen.

Machines, accessoires en verbruiksmaterialen zijn beschermd tegen stof, spatwater, extreme temperatuurverschillen en schokken. Alles is overzichtelijk opgeborgen en gemakkelijk te transporteren – met de inschuifbare extra handgreep (accessoires) voor grootte 1 en 2 van de SYS T-LOC ook rechtop draagbaar.

### SYS-toolbox – de open SYSTAINER om snel iets te pakken.

De robuuste constructie van hoogwaardige kunststof zorgt voor een draagvermogen tot 7 kg. Twee ruime vakken scheppen orde en van bovenaf is er de mogelijkheid snel handgereedschap, verbruiksmaterialen of accessoires te pakken.

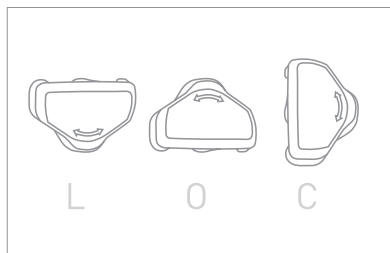

#### Verenigt drie functies.

Het centrale bedieningselement van de SYSTAINERS: Sluiten. Openen. Klikken. Met slechts één draai.



#### Vast en gekoppeld.

Systainers kunnen aan elkaar gekoppeld worden of aan de mobiele stofzuiger, Systainer-Port of het Workcenter WCR



#### Eenvoudig geopend.

De nieuwe SYSTAINER T-LOC kan altijd worden geopend, ook zonder de andere SYSTAINERS los te koppelen.



#### Alles in het zicht – De laden van de SORTAINER bieden veel plaats voor kleine onderdelen.

1. Overzichtelijk door individuele indeling en extra opschriftmogelijkheid.
2. De uitschuifblokkering en afzonderlijke vergrendeling voorkomen dat de laden per ongeluk worden uitgetrokken.
3. Met de keuze uit verschillende groottes en het modulaire schuifladesysteem staat voor iedere opgave de juiste SORTAINER ter beschikking.



# Organisatie op de werkvloer

## SYS-Port, SYS-Roll, SYS-Cart



### Goed voor een snel transport.

Alles op zijn plaats en altijd bij de hand. De Systainer-Port, de Systainer-trolley en de Systainertransporter SYS-Roll zorgen voor meer mobiliteit op de werkvloer.



### Hoeveel SYSTAINERS passen in een SYS-PORT?

#### Combinatiemogelijkheden

SYSTAINER-grootte	SYS-PORT 500/2						SYS-PORT 1000/2																																		
	Aantal SYSTAINERS						Aantal SYSTAINERS																																		
Varianten	1	2	3	4	5	6	1	2	3	4	5	6	7	8	9	10	11	12	13	14	15	16	17	18	19	20	21	22	23	24	25	26	27	28	29	30	31	32	33		
<b>SYS 1 T-LOC/DF*</b>	3	2	1				8	6	6	5	5	4	4	3	3	3	3	2	2	2	2	2	1	1	1												2	4	1	1	
<b>SYS 2 T-LOC/DF*</b>		1	2	1				1	2	1	1	2	3	1	2	4					2	3	1	1	2	3	4	5											2		
<b>SYS 3 T-LOC/DF*</b>			1	1					1		1	2	1	1	2					3	2	1	2	3	1	1	4	1	1										2		
<b>SYS 4 T-LOC</b>					1					1		1		1	1					2		1	2	1	1													1	1		
<b>SYS 5 T-LOC</b>																																								1	1
Vereiste uittrekkladen**	3	3	2	2	2	1	8	7	7	7	6	6	6	6	5	6	6	5	5	5	5	6	5	4	5	5	4	3	4	4	4	5	5	4	3	4	5	2	3	3	4

\* DF = dekselvak    \* In de leveringsomvang van de SYS-PORT 500/2 bevinden zich 3 uittrekkladen, in de SYS-PORT 1000/2 zijn het er 5

### Van gereedschap tot klein onderdeel. Van werkplaats tot werklocatie.

	SYSTAINER 1-5 SYS-MFT SYS-Combi	SORTAINER	SYS-ToolBox SYS-Storage Box	MAXI- SYSTAINER	MIDI- SYSTAINER	MINI- SYSTAINER	SYS-roll	SYS-Cart	Systainer-Port SYS uittrekklade
Ordenen/opbergen									
<b>Machines</b>	1)	2)		1)					3)
<b>Kleine onderdelen</b>	1)					1)			3)
<b>Schuurmateriaal</b>	1)								3)
<b>Kitspuiten</b>	1)								3)
<b>Handgereedschap</b>	1)								3)
Combineren									
<b>SYSTAINER 1-5</b>									
<b>SORTAINER</b>									
<b>SYS-toolbox I/II</b>									
<b>MAXI-SYSTAINER</b>									
<b>MIDI-SYSTAINER</b>									
<b>MINI-SYSTAINER</b>									
<b>SYS-roll</b>									
<b>SYS-Cart</b>									
<b>Systainer-Port</b>									
<b>CT mobiele stofzuigers</b>									
Gebruik/Transport									
<b>Werkplaats</b>									
<b>Bouwplaats</b>									

● zeer goed geschikt    ● zeer geschikt    ○ geschikt    1) in combinatie met inlegstuk    2) alleen bij Sys 3-Sort/4    3) in combinatie met geschikte SYSTAINER of SORTAINER

### Het Festool systeem.

Omdat het beter wordt als het echt past: minstens zo belangrijk als een nauwkeurig werkend elektrisch gereedschap is de organisatie van de werkplek. Want uiteindelijk verschuilt zich daarachter een bijna onuitputtelijk potentieel waarmee veel tijd & geld kan worden bespaard. Precies daarom staat het Festool systeem altijd ook voor een extra aan ordening en organisatie.



## Organisatie op de werkvloer

Accessoires en verbruiksmaterialen



# Organisatie op de werkvloer

## Systemaccessoires

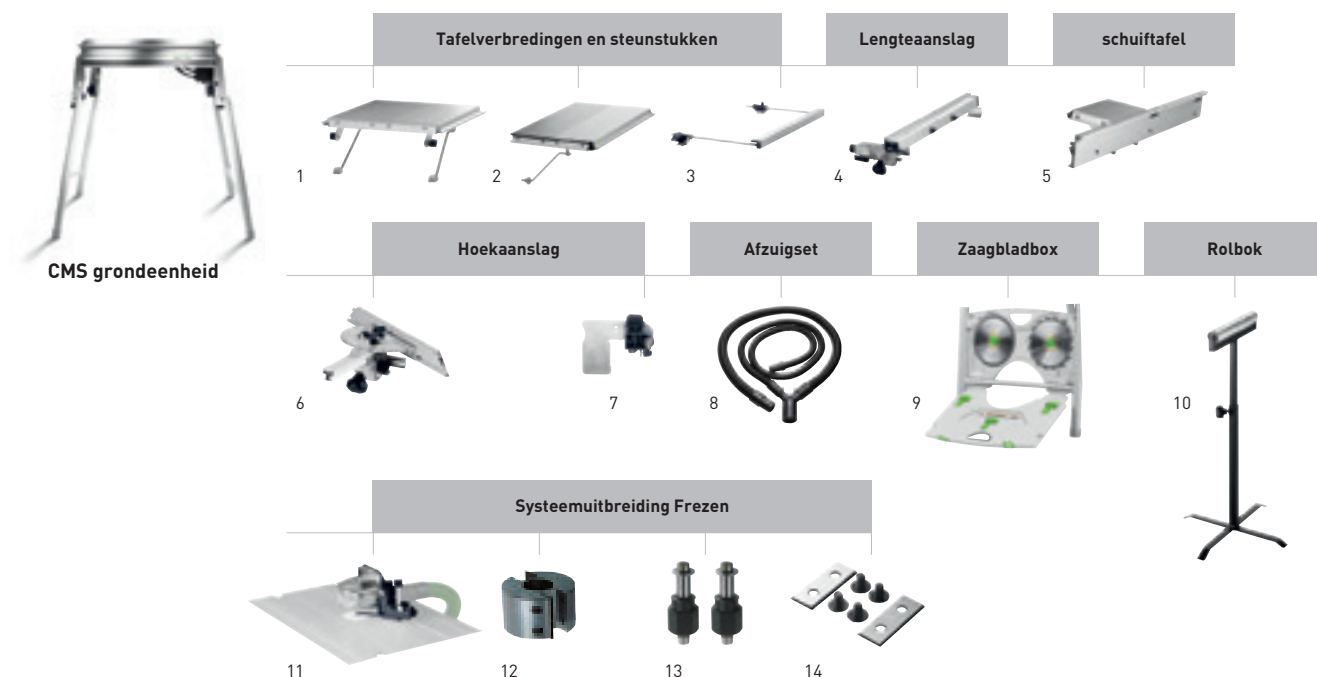

### Accessoires voor het Compact Module System CMS

Naam	Toelichting	VAP €*	Bestel-Nr.
1 Tafelverlenging VL	voor CS 50, CMS-GE, eenvoudige aanbouw, inklapbaar, ter verbreding of verlenging van grote werkstukken bij het afkorten, vergroot het steunvlak met 405 mm, maten 375 x 454 mm, afmeting lengte x breedte 375 x 454 mm, in doos	214,00 258,94	492092
2 Tafelverbreiding VB-CMS	voor CMS, met instelbare schaalverdeling, vergroot het steunvlak met 410 mm, zaagbreedte 570 mm, afmeting lengte x breedte 664 x 438 mm, in doos	275,30 333,11	493822
3 Steunstuk AF	voor CS 50, CMS-GE, aan beide kanten te gebruiken opzetstuk, werkstukondersteuning, vergroot het steunvlak met 300 mm, afmeting lengte x breedte 662 x 390 mm, in doos	92,00 111,32	492242
4 Lengteaanslag LA-CS 50/CMS	voor CS 50, CMS-GE, met fijninstelling en klemming aan de voorkant bedienbaar, met verwisselbare aanslagprofiel voor precieze en veilige zaagsneden, in doos	221,70 268,26	492095
5 Schuiftafel ST	voor CS 50, CMS-GE, max. zaagbreedte bij afkortzagen 830 mm, in doos	305,70 369,90	492100
6 Hoekaanslag WA	voor CS 70, CS 50, CMS-GE, voor het werken met 2 aanslagen, in doos	149,10 180,41	488451
7 Aanslagruiter WA-AR	voor CS 50, CS 70, voor het aanslaan van werkstukken op de hoekaanslag CS 70 WA, CS 50 WA en Basis WRA 500, blister-verpakking	33,10 40,05	491712
8 Stofafzuig-set CS 70 AB	voor CT/CTM, bestaande uit: afzuigslang D27x2,0 m, afzuigslang D36x1,0 m, Y-aansluitstuk, kan met Basis, CS 70, CS 50 en CMS gebruikt worden, afzuiging met MINI / MIDI alleen in combinatie met de adapterslang 499196 mogelijk, diameter 27 /36 mm, in doos	93,40 113,01	488292
Adapterslang AD-D 36/CS50/CS70/CMS	voor CS 50, CS 70, CMS, 0,5 m slang D36 met twee draaikoppelingen en verbindingsmof antistatisch D50/D50 VM-AS, voor Y-aansluitstuk in combinatie met CTL MINI/MIDI, lengte 0,5 m, diameter 36 mm, in doos	35,10 42,47	499196
9 Zaagbladbox SGA	voor CS 50, CMS-GE, voor het veilig en plaatsbesparend opbergen van maximaal 4 zaagbladen, in doos	44,70 54,09	492228
10 Rolbok RB	voor alle halfstationaire machines (CS/KS/CMS), te gebruiken met CS 50, CS 70, CB 120, Systeem Basis Plus, CMS-GE, multifunct. tafel, voor het veilig opleggen van lange werkstukken bij het op breedte zagen, frees- en schuurwerkzaamheden, hoogte verstelbaar 630 - 1.000 mm, in doos	163,10 197,35	488711
11 Stofafzuigadapter voor gebogen stukken BF-OF-CMS	voor CMS-OF 1010, voor CMS-OF 1400/OF 2000/OF 2200, bescherm- en afzuigkap, aansluiting stofafzuiging Ø 27/36 mm, in doos	56,40 68,24	494643
12 Sponningkop FK D 50x30	voor CMS-OF, voor gebruik met freesspindels, diameter 50 mm, blister-verpakking	117,80 142,54	489284
13 Freesspindel ASL20/OF1400-OF2200	voor CMS-OF 1400/OF 2000/OF 2200, voor gebruik van groefkop Basis FK D 50x30 bij Basis 6 A en CMS-OF, blister-verpakking	44,90 54,33	490131
Freesspindel ASL20/OF1010	voor CMS-OF, voor gebruik van groefkop Basis FK D 50x30 bij Basis 5 A en CMS-OF 1010, blister-verpakking	37,90 45,86	489285
14 Reservemes WP 30x12x1,5	voor sponningkop, verpak.inh. 2 st., blister-verpakking	23,90 28,92	489286



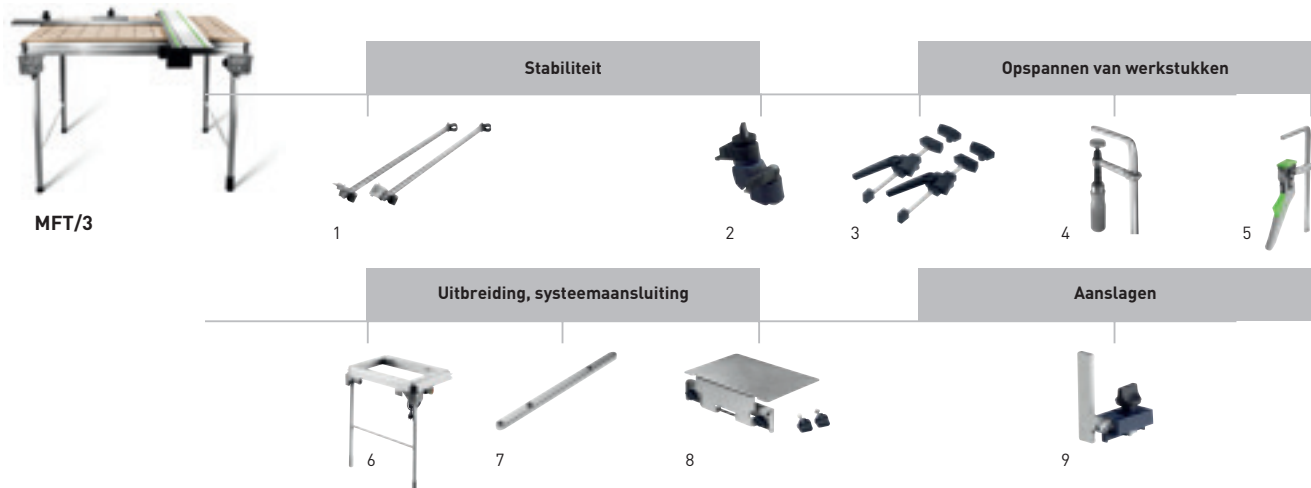

### Accessoires voor multifunctionele tafel MFT 3

Naam	Toelichting	VAP €*	Bestel-Nr.
1 Dwarsstuk MFT 3-QT	voor extra stabilisering van de MFT/3, verpak.inh. 2 st., diameter 20 mm, lengte 675 mm, in doos	92,20 111,56	495502
2 Extra klem MFT/3-ZK	voor het vastzetten van de aanslag in de V-groef, blister-verpakking	34,20 41,38	495541
3 Spanelementen MFT-SP	voor MFT, voor een snelle en nauwkeurige instelling van het werkstuk (zagen, schuren, frezen, boren...), verpak.inh. 2 st., blister-verpakking	94,60 114,47	488030
4 Schroefklem FSZ 120	voor FS/2, MFT, volledig stalen uitvoering, spanbreedte 120 mm, verpak.inh. 2 st., blister-verpakking	37,70 45,62	489570
Schroefklem FSZ 300	voor FS/2, MFT, volledig stalen uitvoering, spanbreedte 300 mm, verpak.inh. 2 st., blister-verpakking	46,40 56,14	489571
5 Snelspanklem FS-HZ 160	voor FS/2, MFT, volledig stalen uitvoering, spanbreedte 160 mm, blister-verpakking	51,90 62,80	491594
6 Verlenging MFT 3-VL	voor MFT/3, opklappoten, veiligheidsschakelaar, kabel en stopcontact, in doos	468,10 566,40	495510
7 Verbindingsstuk VS	voor aanbouw van Basis VL-V650, FST660/85 of MFT 800 van Basis Plus, voor het verbinden van meerdere MFT/3's, blister-verpakking	13,70 16,58	484455
8 Adapter VAC SYS AD MFT 3	voor VAC SYS SE 1, VAC SYS SE 2, om de VAC SYS spaneenheid te verbinden met de MFT 3, in doos	229,70 277,94	494977
9 Aanslagruiter MFT/3-AR	voor het aanslaan van werkstukken tegen de hoekaanslag, wegklapbaar, blister-verpakking	20,80 25,17	495542

# Organisatie op de werkvloer

## Systemeaccessoires



VAC SYS



### Accessoires voor vacuüm-spansysteem VAC SYS

Naam	Toelichting	VAP €*	Bestel-Nr.
1 Vacuümschijf VAC SYS VT 200x60	voor VAC SYS SE 1, VAC SYS SE 2, tellerafmeting 200 x 60 mm, in doos	81,10 98,13	580064
2 Vacuümschijf VAC SYS VT 277x32	voor VAC SYS SE 1, VAC SYS SE 2, tellerafmeting 277 x 32 mm, in doos	120,80 146,17	580065
3 Vacuümschijf VAC SYS VT 275x100	voor VAC SYS SE 1, VAC SYS SE 2, tellerafmeting 275 x 10 mm, in doos	95,00 114,95	580066
4 Vacuümschijf VAC SYS VT D 215	voor VAC SYS SE 1, VAC SYS SE 2, diameter 215 mm, in doos	95,00 114,95	580067
5 Vacuümpomp VAC SYS VP	opgenomen vermogen bij 50 Hz min. 160 W, opgenomen vermogen bij 50 Hz max. 200 W, opgenomen vermogen bij 60 Hz 160 – 200 W, opgenomen vermogen bij 60 Hz 200 – 230 W, pompvermogen bij 50 Hz 2,7 m³/h, pompvermogen bij 60 Hz 3,5 m³/h, minimaal vacuüm ≥ 81% / ≥ 810, gewicht 8 kg, in doos	650,00 786,50	580060
6 Adapter VAC SYS AD MFT 3	voor VAC SYS SE 1, VAC SYS SE 2, om de VAC SYS spaneenheid te verbinden met de MFT 3, in doos	229,70 277,94	494977
7 Voetventiel VAC SYS FV	voor VAC SYS SE 1 of in combinatie van de VAC SYS SE 1 met de VAC SYS SE 2, voor het ontluchten van de vacuümschijf, in doos	88,70 107,33	580063
8 Vacuümslang D 16 x 5m VAC SYS	voor VAC SYS Set SE 1 en VAC SYS SE2, voor verlenging, lengte 5 m, in doos	88,70 107,33 17,74 / 1 m 21,47 / 1 m	495293
9 Vacuümeenheid VAC SYS SE 2	vacuümschijf VAC SYS VT 275 x 100 mm, vacuümslang, verbindingsstuk, opgenomen vermogen bij 50 Hz min. 160 W, opgenomen vermogen bij 50 Hz max. 200 W, opgenomen vermogen bij 60 Hz 160 – 200 W, opgenomen vermogen bij 60 Hz 200 – 230 W, pompvermogen bij 50 Hz 2,7 m³/h, pompvermogen bij 60 Hz 3,5 m³/h, minimaal vacuüm ≥ 81% / ≥ 810, gewicht 8 kg, in SYSTAINER SYS 4	532,00 643,72	580062
10 Accessoire-Systainer VAC SYS VT Sort	voor VAC SYS SE 1, VAC SYS SE 2, VAC SYS VT 200x60, VAC SYS VT 277x32, vacuümschijf VAC SYS VT 275 x 100 mm, biedt daarnaast plaats aan VAC SYS VT D 215, in SYSTAINER SYS 3	319,00 385,99	495294

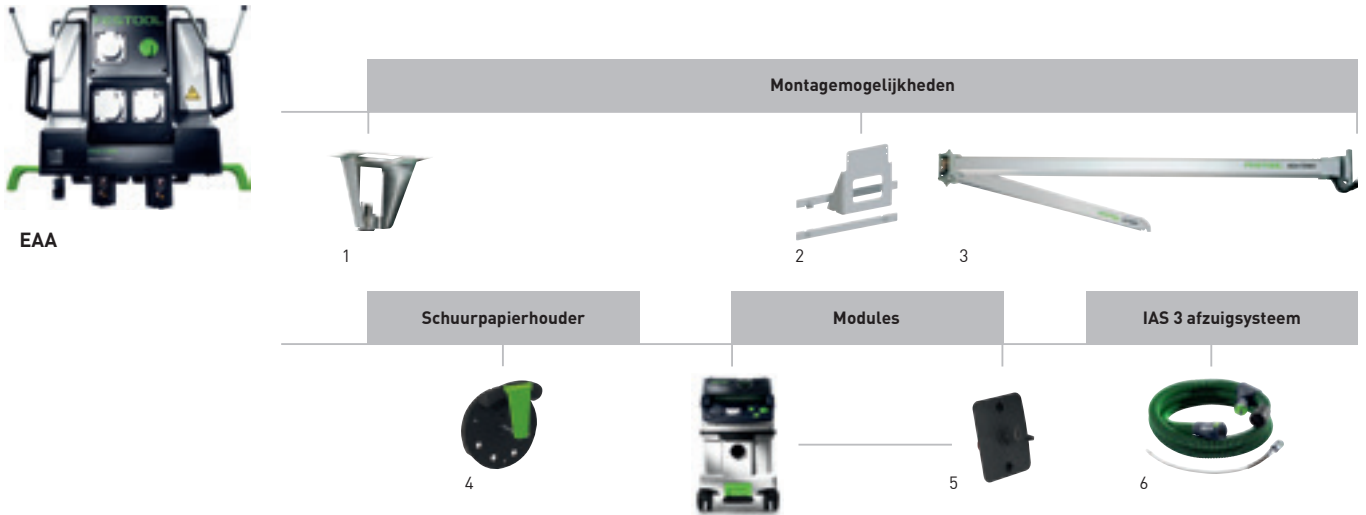

### Accessoires voor afzuigarmen ASA en energie-/afzuigarmen EAA

Naam	Toelichting	VAP €*	Bestel-Nr.
<b>1 Montage aan het plafond EAA-D-EU</b>	voor energie-/afzuigarm (model vanaf 2009), kabelsets 2,5 m, perslucht slang 2,5 m, houder, aluminium buis (1310 mm) met aansluitmof, in doos	406,50 491,87	<b>495890</b>
<b>2 Wandmontage EAA-W-EU</b>	voor energie-/afzuigarm (model vanaf 2009), kabelsets 4 m, perslucht slang 4 m, aluminium buis (350 mm) met aansluitmof, montageset voor energie-/afzuigarm, in doos	300,40 363,48	<b>495889</b>
<b>3 Afzuigarm ASA 5000 CT/SR-EU</b>	voor CT-mobiele stofafzuigers en SRM-stofafzuigers, dubbele scharnierarm, kabelkanaal, zonder energiebox, lengte netsnoeren 3 m, bereik 2 x 2,5 m, toepassingsgebied 39 – 58 m <sup>2</sup> , gewicht 92 kg, zwenkbereik 39 – 58°, in doos	2.704,00 3.271,84	<b>583867</b>
<b>Afzuigarm ASA 6000 CT/SR-EU</b>	voor CT-mobiele stofafzuigers en SRM-stofafzuigers, dubbele scharnierarm, kabelkanaal, zonder energiebox, lengte netsnoeren 3 m, bereik 2 x 3 m, toepassingsgebied 56 – 84 m <sup>2</sup> , gewicht 105 kg, zwenkbereik 56 – 84°, in doos	2.827,00 3.420,67	<b>583868</b>
<b>4 Schuurpapierhouder SH-EAA</b>	zonder bevestigingsmateriaal, voor schuurmateriaal tot Ø 150 mm, in doos	26,00 31,46	<b>496044</b>
<b>5 Module energiesatelliet EAA CT 26/36/48</b>	voor CT 26/36/48, voor het verbinden van een CT-mobiele stofafzuiger met een afzuigsatelliet of afzuigarm, niet in LE-uitvoering vereist, in doos	64,50 78,05	<b>496143</b>
<b>6 IAS 3-slang</b>	vanaf pagina 148		

# Organisatie op de werkvloer

## Systemaccessoires

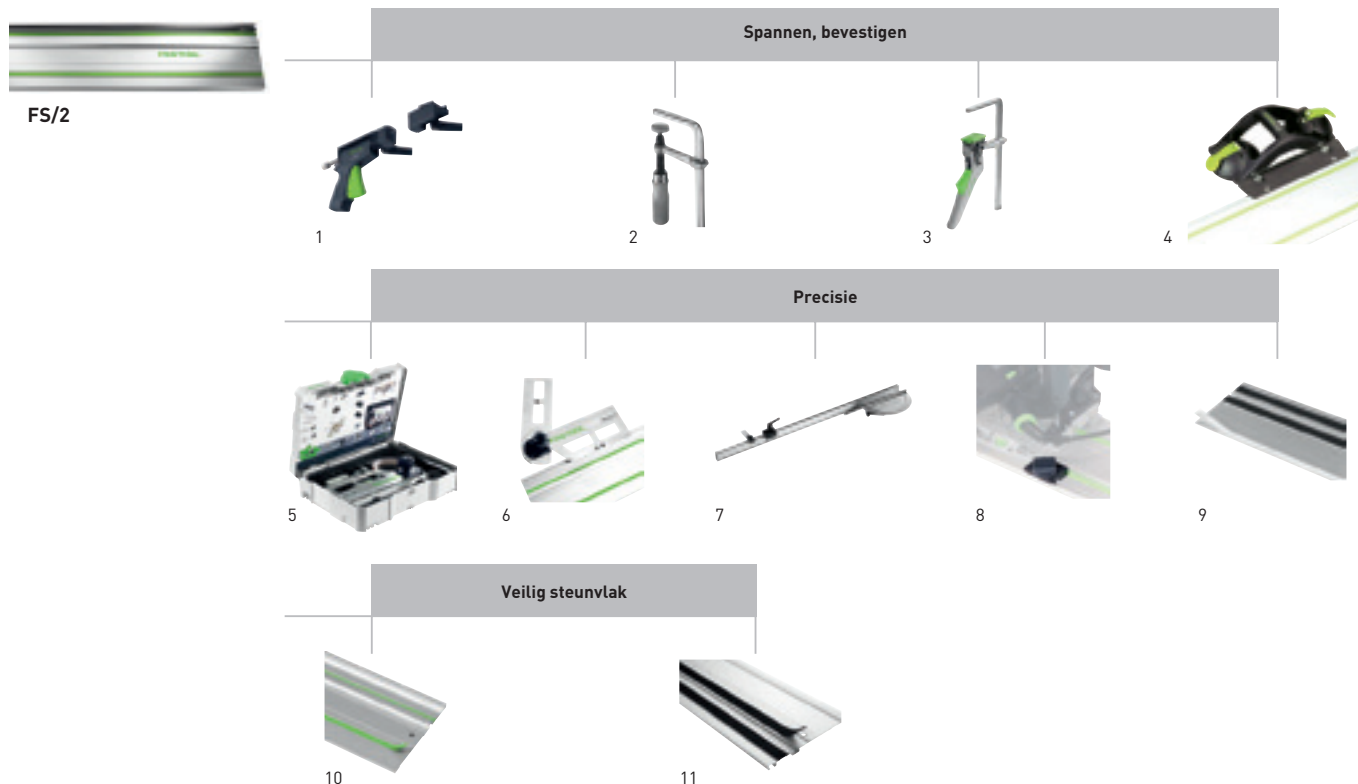

### Accessoires voor de geleiderail FS/2

Naam	Toelichting	VAP €*	Bestel-Nr.
<b>1 Snelspanner FS-RAPID/R</b>	voor het spannen en positioneren van de geleiderail FS en FS/2, Klembekken, vaste klemmen, blister-verpakking	44,90 54,33	<b>489790</b>
<b>Snelspanner FS-RAPID/L</b>	voor het gebruik van SSU 200, IS 330 met geleiderail, voor het spannen en positioneren van de Festool geleiderails, vaste klemmen, Klembekken, blister-verpakking	44,90 54,33	<b>768116</b>
<b>2 Schroefklem FSZ 120</b>	voor FS/2, MFT, volledig stalen uitvoering, spanbreedte 120 mm, verpak.inh. 2 st., blister-verpakking	37,70 45,62	<b>489570</b>
<b>Schroefklem FSZ 300</b>	voor FS/2, MFT, volledig stalen uitvoering, spanbreedte 300 mm, verpak.inh. 2 st., blister-verpakking	46,40 56,14	<b>489571</b>
<b>3 Snelspanklem FS-HZ 160</b>	voor FS/2, MFT, volledig stalen uitvoering, spanbreedte 160 mm, blister-verpakking	51,90 62,80	<b>491594</b>
<b>4 dubbele FS zuignap</b>	vanaf pagina 401		
<b>Adapter DOSH-FSAD</b>	adapter voor bevestiging van de dubbele zuignap Gecko op de geleiderail FS/2, blister-verpakking	20,70 25,05	<b>492616</b>
<b>5 Accessoireset FS-SYS/2</b>	2 x schroefklem FSZ 120, slangbescherming FS-AW, kombizwaaishaak FS-KP, geleidestop/begrenzing FS-RSP, 2 verbindingsstukken FSV, splinterbescherming FS-SP 1400, in SYSTAINER SYS 1 T-LOC	166,20 201,10	<b>497657</b>
<b>6 Combizwaaishaak FS-KS</b>	voor FS/2, voor verstekzagen met de FS/2-rail tussen 0 en 180°, blister-verpakking	91,60 110,84	<b>491588</b>
<b>7 Hoekaanslag FS-AG-2</b>	voor FS/2, voor aan de hoek aangepaste zaagsnedes in combinatie met geleiderail, in doos	127,90 154,76	<b>768168</b>
<b>8 Terugslagstop FS-RSP</b>	voor TS 55, TS 55 R, TSC 55, TS 75, HKC 55, HK 55, ook als geleidestop inzetbaar, dient als voorste en achterste stop op een geleiderail FS/2, blister-verpakking	16,20 19,60	<b>491582</b>
<b>9 Splinterbescherming FS-SP 1400/T</b>	antisplinterstrip voor geleiderails, transparant, lengte 1.400 mm, blister-verpakking	11,00 13,31	<b>495207</b>
<b>Splinterbescherming FS-SP 5000/T</b>	antisplinterstrip voor geleiderails, transparant, lengte 5.000 mm, blister-verpakking	26,90 32,55	<b>495209</b>
<b>10 Glijvoering FS-GB 10M</b>	vervangende glijstrip voor geleiderail, rol van 10 mtr., blister-verpakking	33,80 40,90	<b>491741</b>
<b>11 Hechtlaag FS-HU 10M</b>	rol met 10 m, reserve-hechtlaag voor geleiderails FS en FS/2, blister-verpakking	19,00 22,99	<b>485724</b>

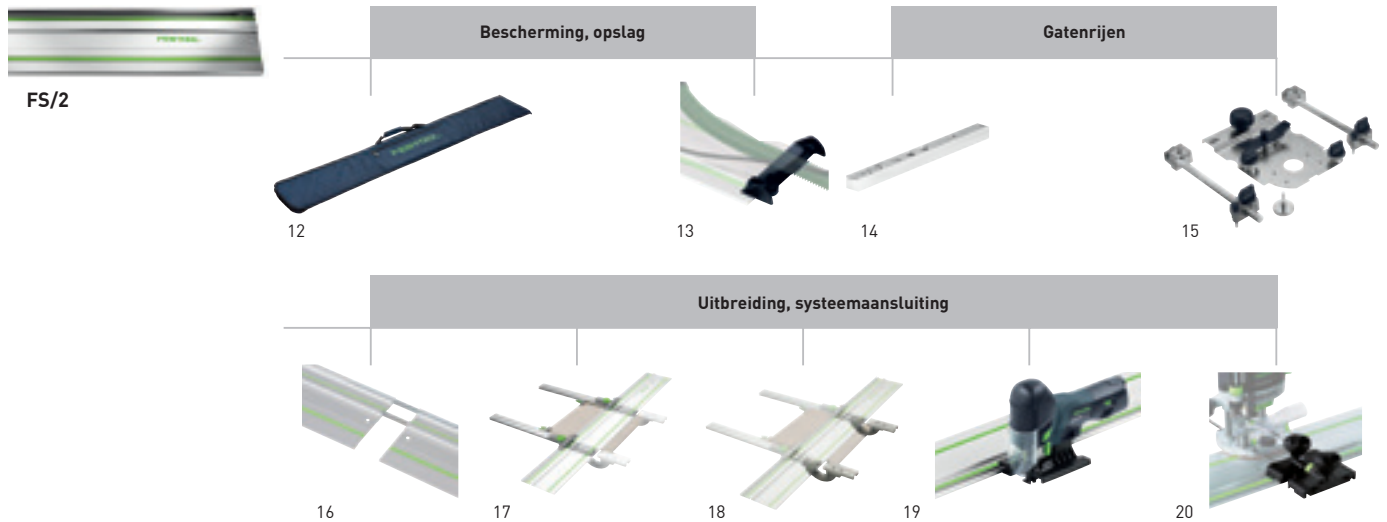

### Accessoires voor de geleiderail FS/2

Naam	Toelichting	VAP €*	Bestel-Nr.
12 Transporttas FS-BAG	draagtas met schouderriem, tot lengte FS 1400/2, in zak	67,50 81,68	466357
13 Slangbeschermer FS-AW	voorkomt dat afzuigslang en kabel aan het uiteinde van de geleiderail blijven haken, blister-verpakking	19,80 23,96	489022
14 Lengteaanslag LA-LR 32 FS	plaatst het eerste gat van de geleiderail met gatenrijen op 9,5, 16 of 32 mm van de rand v.h. werkstuk, verpak.inh. 2 st., blister-verpakking	39,40 47,67	496938
15 Gatenrijensysteem accessoires FS/2	vanaf pagina 257		
16 Verbindingsstuk FSV	voor het verbinden van twee geleiderails voor lange werkstukken, verpak.inh. 1 st., blister-verpakking	16,60 20,09	482107
17 Parallelaanslag FS-PA	voor FS/2, voor het dwarszagen, herhalingsmaat met behulp van schaal en aanslagruiter instelbaar, montage zonder gereedschap op de geleiderail, lengteaanslag met aanslagklem, aanslagruiter, max. werkstukbreedte 650 mm, verpak.inh. 2 st., blister-verpakking	211,40 255,79	495717
18 Verlenging FS-PA-VL	voor FS/2, alleen in verbinding met FS-PA te gebruiken, brug, aanstagliniaal, schaal, max. werkstukbreedte 195 mm, max. materiaaldikte 70 mm, verpak.inh. 2 st., blister-verpakking	125,80 152,22	495718
19 Geleideaanslag FS-PS/PSB 300	voor PS 200, PS 300, PSB 300, PS 2, voor gebruik van de decoupeerzagen met het geleidesysteem FS en FS/2, blister-verpakking	14,70 17,79	490031
Adapterzool ADT-PS 420	voor PS(C) 400/420, PSB(C) 400/420, voor gebruik van de PS/PSB 400 op de geleiderail, voor inbouw in het Compact Module Systeem CMS, in combinatie met cirkelsnijder KS-PS 400, blister-verpakking	14,80 17,91	497303
20 Geleideaanslag voor bovenfrees	vanaf pagina 267		

## Organisatie op de werkvloer

### Systemeaccessoires

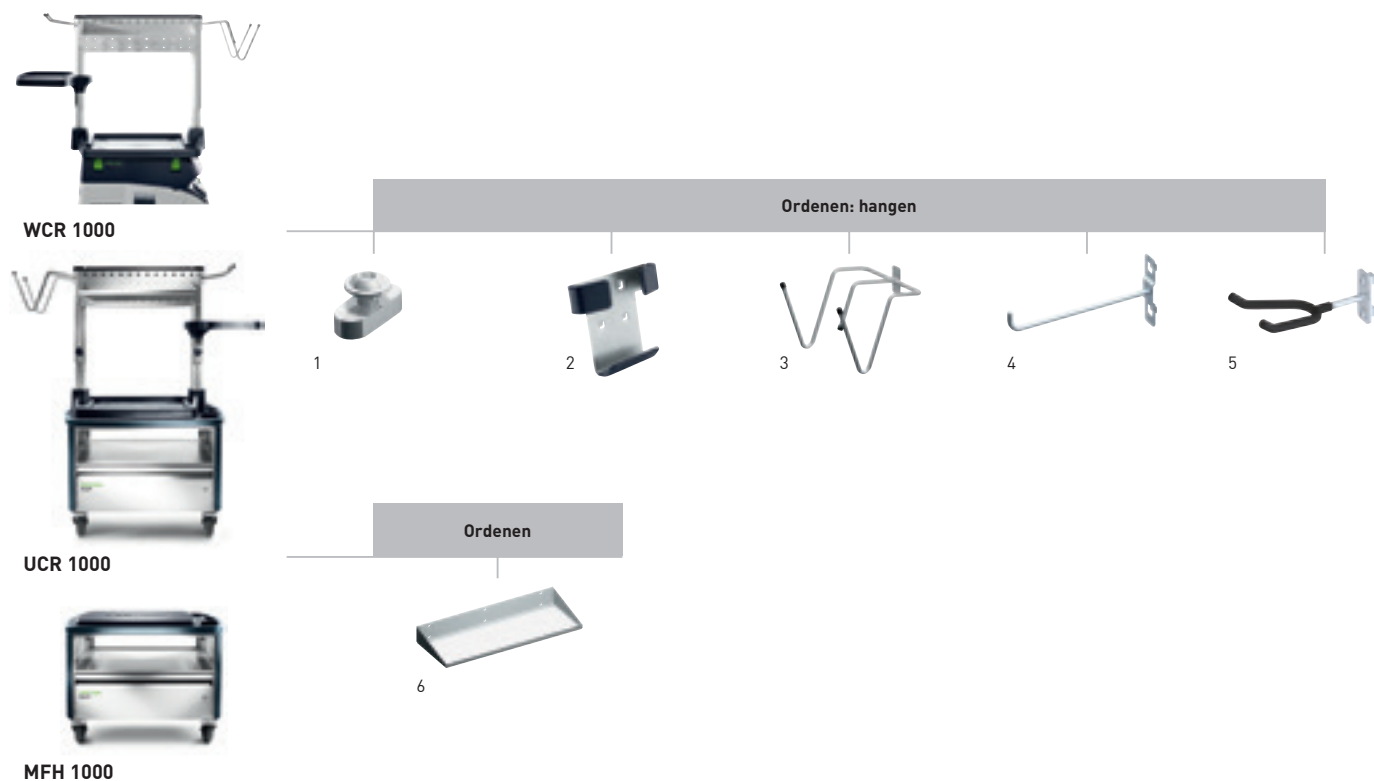

#### Accessoires voor Workcenter WCR 1000, universele center UCR 1000 en multifunctionele kruk MFH 1000

Naam	Toelichting	VAP €*	Bestel-Nr.
1 Pasveer WCR 1000 PF 2x	voor WCR 1000, UCR 1000, met pasveren voor het bevestigen van individuele accessoires in de profielgroef, 2x pasveer incl. schroeven, blister-verpakking	12,70 15,37	<b>497476</b>
2 Gaatjeswandhaak HSK LWH HSK-A	voor WCR 1000, MFH 1000, UCR 1000, voor het ophangen van handschuurblokjes HSK-A 80x130, HSK-A 80x200 en HSK-A 115x226, niet geschikt voor handschuurblok HSK-A 80x400, de beschermlaag voorkomt beschadiging, afmeting lengte x breedte 38,1 x 38,1 mm, in doos	33,80 40,90	<b>498968</b>
3 Gereedschaphaak WCR 1000 WH	voor WCR 1000, UCR 1000, om meerdere gereedschappen op te hangen, om te gebruiken als slanghouder, in doos	58,20 70,42	<b>497474</b>
4 Haak WCR 1000 SHQ	voor WCR 1000, UCR 1000, standaard haak voor bevestiging aan de displaywand, verpak.inh. 6 st., blister-verpakking	21,70 26,26	<b>497475</b>
5 Lakpistoolhouder WCR 1000 LPH	voor Workcenter WCR 1000, houder voor één lakpistool, voor montage in de profielgroef voor het Workcenter WCR 1000, 2x schroef, 2x vierkantmoer, afmetingen (L x B x H) 148 x 76 x 60 mm, gewicht 0,5 kg, in doos	27,00 32,67	<b>498361</b>
6 Opbergvlak WCR 1000 AB	voor WCR 1000, UCR 1000, groot opbergvlak voor kleine onderdelen, dozen met schuurpapier, schroeven, etc., in doos	44,40 53,72	<b>497477</b>



TC 3000/2

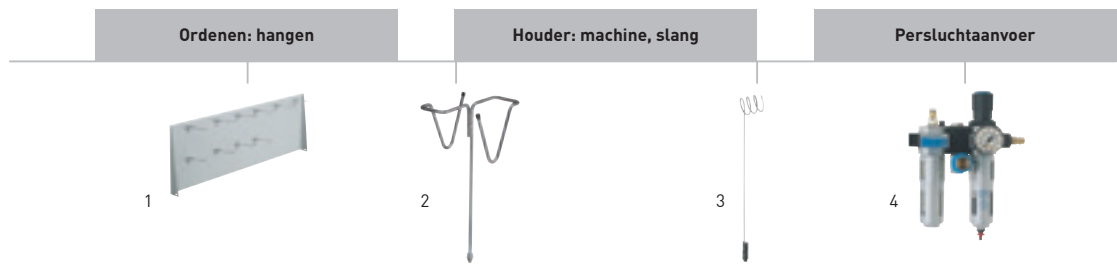

SYSROCK BR 10

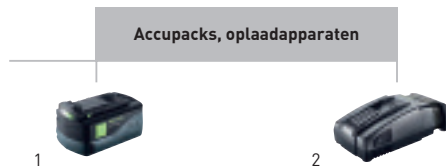

### Accessoires voor Toolcenter TC 3000/2









Naam	Toelichting	VAP €*	Bestel-Nr.
1 Achterwand TC 3000 RW	voor Toolcenter TC 3000, TC 3000/2 incl. 10 inhanghaken, afmeting lengte x breedte 990 x 340 mm, in doos	165,40 200,13	452986
2 Gereedschapshouder WHR/D-TC	voor TC 2000, TC 3000, TC 3000/2, voor veilig en ergonomisch ophangen van 2 elektrische en/of perslucht machines tegelijkertijd, in doos	55,00 66,55	493415
3 Slanghouder TC-SH	voor TC 2000, TC 3000, TC 3000/2, voor achteraf aanbouwen TC 3000, in doos	59,30 71,75	487304
4 Toevoereenheid VE-TC 3000	voor Toolcenter TC 2000, TC 3000, voor de persluchtaanvoer van mobiele stofzuigers CT 22/33 en stofzuigers, serie SR 151 en SR 200 in LE-uitvoering, in doos	452,90 548,01	454808

### Accessoires voor bouwradio's SYSROCK BR 10, BR 10 DAB+

Naam	Toelichting	VAP €*	Bestel-Nr.
1 Accupack BP 18 Li 5,2 AS	met AIRSTREAM-functie, lithium-ion (Li-ion) reserveaccupack voor alle Festool 18 V accugereedschap (behalve CXS/TXS, RTSC, DTSC, ETSC), spanning 18 V, capaciteit 5,2 Ah, gewicht 0,7 kg, blister-verpakking	98,00 118,58	200181
Accupack BP 18 Li 5,2 AS-ASI	Bluetooth Lithium-ion (Li-ion) accupack met AIRSTREAM functie voor alle Festool 18 V accugereedschappen (behalve CXS/TXS, RTSC, DTSC, ETSC), dankzij Bluetooth kan de CLEANTEC mobiele stofzuiger bij het inschakelen van het accugereedschap automatisch worden gestart (als de Bluetooth module in het vrije slot van de CLEANTEC stofzuiger is geplaatst), spanning 18 V, capaciteit 5,2 Ah, gewicht 0,7 kg, in doos	120,10 145,32	202479
Accupack BP 18 Li 6,2 AS-ASI	Bluetooth Lithium-ion (Li-ion) accupack met AIRSTREAM functie voor alle Festool 18 V accugereedschappen (behalve CXS/TXS, RTSC, DTSC, ETSC), dankzij Bluetooth kan de CLEANTEC mobiele stofzuiger bij het inschakelen van het accugereedschap automatisch worden gestart (als de Bluetooth module in het vrije slot van de CLEANTEC stofzuiger is geplaatst), spanning 18 V, capaciteit 6,2 Ah, gewicht 0,7 kg, in doos	150,60 182,23	201797
Accupack BP 18 Li 3,1 C	compacte, lichte uitvoering, lithium-ion (Li-ion) reserveaccupack voor alle Festool 18 V accugereedschap (behalve TSC 55, CXS/TXS, RTSC, DTSC, ETSC), spanning 18 V, capaciteit 3,1 Ah, gewicht 0,4 kg, blister-verpakking	72,00 87,12	201789
2 Sneloplaadapparaat TCL 6	voor alle Li-ion accupacks (behalve CXS/TXS), lithium-ion (Li-ion) reserve-oplaadapparaat voor alle 10,8 – 18 V accupacks, laadstroom 6 A, ingangsspanning 220 – 240 V, gewicht 0,8 kg, blister-verpakking	57,00 68,97	201135
Sneloplaadapparaat SCA 8	voor alle Li-ion accupacks (behalve CXS/TXS), met AIRSTREAM-functie, lithium-ion (Li-ion) reserve-oplaadapparaat voor alle 10,8 – 18 V accupacks, laadstroom 8 A, ingangsspanning 220 – 240 V, gewicht 1,1 kg, blister-verpakking	88,00 106,48	200178
Accu- en laadtechnologie	vanaf pagina 10		



# Organisatie op de werkvloer

## Systemaccessoires



SYSTAINER T-LOC		Type	VAP €*	Bestel-Nr.
	<b>SYSTAINER T-LOC</b> afdekking voor etikethouder			
	afmetingen (L x B x H) 396 x 296 x 105 mm, afmeting met standvoeten (L x B x H) 396 x 296 x 112 mm, binnenafmeting (L x B x H) 383 x 273 x 75 mm, gewicht 1,3 kg	SYS 1 TL	54,40 65,82	<b>497563</b>
	afmetingen (L x B x H) 396 x 296 x 157,5 mm, afmeting met standvoeten (L x B x H) 396 x 296 x 164,5 mm, binnenafmeting (L x B x H) 383 x 267 x 127,5 mm, gewicht 1,5 kg	SYS 2 TL	59,10 71,51	<b>497564</b>
	afmetingen (L x B x H) 396 x 296 x 210 mm, afmeting met standvoeten (L x B x H) 396 x 296 x 217 mm, binnenafmeting (L x B x H) 382 x 266 x 180 mm, gewicht 1,8 kg	SYS 3 TL	64,00 77,44	<b>497565</b>
	afmetingen (L x B x H) 396 x 296 x 315 mm, afmeting met standvoeten (L x B x H) 396 x 296 x 322 mm, binnenafmeting (L x B x H) 382 x 266 x 285 mm, gewicht 2,1 kg	SYS 4 TL	69,00 83,49	<b>497566</b>
	afmetingen (L x B x H) 396 x 296 x 420 mm, afmeting met standvoeten (L x B x H) 396 x 296 x 427 mm, binnenafmeting (L x B x H) 381 x 265 x 384 mm, gewicht 2,7 kg	SYS 5 TL	73,60 89,06	<b>497567</b>
MAXI-SYSTAINER		Type	VAP €*	Bestel-Nr.
	<b>MAXI-SYSTAINER</b> geschikt voor SYS 1, SYS 2, SYS 3, SYS 4, SYS 5, SORTAINER			
	afmetingen (L x B x H) 596 x 390 x 210 mm, binnenafmeting (L x B x H) 545 x 330 x 168 mm, gewicht 4 kg	SYS MAXI	94,40 114,22	<b>490701</b>
	afmetingen (L x B x H) 596 x 390 x 157,5 mm, binnenafmeting (L x B x H) 545 x 330 x 124 mm, gewicht 3 kg	SYS MAXI 2	86,20 104,30	<b>492582</b>
MIDI-SYSTAINER T-LOC		Type	VAP €*	Bestel-Nr.
	<b>MIDI-SYSTAINER T-LOC</b> koppelbaar met SYS T-LOC, voor het overzichtelijk ordenen van kleine onderdelen, accessoires en elektrisch handgereedschap, afmetingen (L x B x H) 496 x 296 x 210 mm, binnenafmeting (L x B x H) 483 x 267 x 180 mm, gewicht 2 kg	SYS-MIDI 3 TL	78,00 94,38	<b>499621</b>
MINI-SYSTAINER T-LOC		Type	VAP €*	Bestel-Nr.
	<b>MINI-SYSTAINER T-LOC</b> voor het overzichtelijk ordenen van kleine onderdelen en handgereedschap, niet koppelbaar met SYS 1, SYS 2, SYS 3, SYS 4, SYS 5, SORTAINER, SYS MINI classic, koppelbaar met SYS-MINI 1 en 3 TL, gewicht 0,4 kg			
	afmetingen (L x B x H) 265 x 171 x 71 mm, binnenafmeting (L x B x H) 255 x 155 x 53 mm	SYS-MINI 1 TL	17,20 20,81	<b>499622</b>
	afmetingen (L x B x H) 265 x 171 x 142 mm, binnenafmeting (L x B x H) 255 x 155 x 124 mm	SYS-MINI 3 TL	22,50 27,23	<b>202544</b>







### SYSTAINER T-LOC met dekselvak

	Type	VAP €*	Bestel-Nr.
 <p><b>SYSTAINER T-LOC DF</b> afdekking voor etikethouder</p> <p>afmetingen (L x B x H) 396 x 296 x 105 mm, afmeting met standvoeten (L x B x H) 396 x 296 x 112 mm, binnenafmeting (L x B x H) 383 x 273 x 68 mm, gewicht 1,5 kg</p>	SYS 1 TL-DF	65,40 79,13	<b>497851</b>
 <p>afmetingen (L x B x H) 396 x 296 x 157,5 mm, afmeting met standvoeten (L x B x H) 396 x 296 x 164,5 mm, binnenafmeting (L x B x H) 383 x 267 x 121 mm, gewicht 1,7 kg</p>	SYS 2 TL-DF	70,30 85,06	<b>497852</b>
 <p>afmetingen (L x B x H) 396 x 296 x 210 mm, afmeting met standvoeten (L x B x H) 396 x 296 x 217 mm, binnenafmeting (L x B x H) 382 x 266 x 173 mm, gewicht 2 kg</p>	SYS 3 TL-DF	73,90 89,42	<b>498390</b>

### SYSTAINER T-LOC SYS-Combi

	Type	VAP €*	Bestel-Nr.
 <p><b>SYSTAINER T-LOC</b> vrij indeelbare lade voor accessoires, verbruiksmateriaal, kleine onderdelen en meer, binnenafmetingen lade (L x B x H) 350 x 255 x 69 mm</p> <p>combinatie van klassieke SYSTAINER in grootte 2 en ruime lade, afmetingen (L x B x H) 396 x 296 x 263 mm, afmeting met standvoeten (L x B x H) 396 x 296 x 270 mm, binnenafmetingen bovenste vak (L x B x H) 383 x 267 x 127 mm, gewicht 3,2 kg</p>	SYS-Combi 2	104,60 126,57	<b>200117</b>
 <p>combinatie van klassieke SYSTAINER in grootte 3 en ruime lade, afmetingen (L x B x H) 396 x 296 x 315 mm, afmeting met standvoeten (L x B x H) 396 x 296 x 322 mm, binnenafmetingen bovenste vak (L x B x H) 382 x 266 x 180 mm, gewicht 3,5 kg</p>	SYS-Combi 3	112,30 135,88	<b>200118</b>

### SORTAINER



	Type	VAP €*	Bestel-Nr.
 <p><b>SORTAINER</b></p> <p>2 x kleine lade (L x B x T) 255x75x30 mm, middelgrote schuiflade (L x B x D) 255 x 165 x 30 mm, grote lade (L x B x D) 255 x 348 x 85 mm, 2 tussenschotten per schuiflade, 6 x etikethouders, 8 x etiketten, afmetingen (L x B x H) 395 x 295 x 210 mm, gewicht 4 kg</p>	SYS 3-SORT/4	129,00 156,09	<b>491522</b>
 <p>6 x middelgrote schuiflade (L x B x D) 255 x 165 x 30 mm, 2 tussenschotten per schuiflade, 6 x etikethouders, 8 x etiketten, afmetingen (L x B x H) 395 x 295 x 210 mm, gewicht 4,9 kg</p>	SYS 3-SORT/6	143,50 173,64	<b>491984</b>
 <p>6 x kleine lade (L x B x T) 255x75x30 mm, 3 x middelgrote schuiflade (L x B x D) 255 x 165 x 30 mm, 2 tussenschotten per schuiflade, 9 x etikethouders, 16 x etiketten, afmetingen (L x B x H) 395 x 295 x 210 mm, gewicht 5,1 kg</p>	SYS 3-SORT/9	143,50 173,64	<b>491985</b>
 <p>12 x kleine lade (L x B x T) 255x75x30 mm, 2 tussenschotten per schuiflade, 12 x etikethouders, 16 x etiketten, afmetingen (L x B x H) 395 x 295 x 210 mm, gewicht 5,3 kg</p>	SYS 3-SORT/12	143,50 173,64	<b>491986</b>
 <p>drie laden met elk een inhoud van 6,7 liter kunnen met inzetbakjes en vakverdelers helemaal naar eigen wens ingericht en ingedeeld worden (inzetbakjes en kleine vakverdelers worden niet meegeleverd), koppelbaar met alle Systainers T-LOC en Classic, Sortainers, mobiele stofzuigers CLEANTEC, afmetingen (L x B x H) 396 x 296 x 322 mm, gewicht 5,7 kg</p>	SYS 4 TL-SORT/3	115,60 139,88	<b>200119</b>

# Organisatie op de werkvloer



## Systemaccessoires

SYS-ToolBox		Type	VAP €*	Bestel-Nr.
	<b>SYS-toolbox</b> voor het praktische transport van handgereedschap, verbruiksmateriaal of accessoires, steunvlak 396 x 296 mm			
	afmetingen (L x B x H) 396 x 296 x 150 mm, hoogte 150 mm, draagkracht 7 kg, inhoud 12,5 l	SYS-TB-1	42,40 51,30	<b>495024</b>
	afmetingen (L x B x H) 396 x 296 x 257 mm, hoogte 257 mm, draagkracht 14 kg, inhoud 20 l	SYS-TB-2	52,90 64,01	<b>499550</b>
SYS-StorageBox		Type	VAP €*	Bestel-Nr.
	<b>SYS-StorageBox</b> kunststof reservoir zonder inhoud, met apart uitneembare inzetbakjes, koppelbaar met het gehele Systainer-programma (behalve SYS-Mini), 2 x box 60x60x71 SYS-SB, 2 x box 60x120x71 SYS-SB, 1 x box 180x120x71 SYS-SB, afmetingen (L x B x H) 396 x 296 x 167 mm, hoogte met greep 240 mm, gewicht 2,5 kg	SYS-SB	94,00 113,74	<b>499901</b>
Systainer-Port		Type	VAP €*	Bestel-Nr.
	<b>Systainer-Port</b> geen toelating voor inbouw in motorrijtuigen, stabiele staalplaat-body, 5 x tekstetiketten voor uittrekladen, compleet uitgevoerd met 3 laden, zonder Systainers, afmetingen (L x B x H) 400 x 500 x 500 mm, gewicht 19 kg, in doos	SYS-PORT 500/2	428,80 518,85	<b>491921</b>
	<b>Systainer-Port</b> geen toelating voor inbouw in motorrijtuigen, stabiele staalplaat-body, 5 x tekstetiketten voor uittrekladen, compleet uitgevoerd met 5 laden, 4 kogelgelagerde zwenkwielen (waarvan 2 met blokkeerrem), zonder Systainers, afmetingen (L x B x H) 400 x 500 x 1.100 mm, gewicht 33 kg, in doos	SYS-PORT 1000/2	576,90 698,05	<b>491922</b>
	<b>Wielenset</b> voor SYS-Port, voor het mobiele gebruik van de Systainer-Port, diameter 75 mm, in doos	SYS-PORT R/2	76,40 92,44	<b>491932</b>
	<b>Teleskopische laderail</b> in doos	SYS-PORT/TA/2	106,20 128,50	<b>491923</b>
Systainer-uittreklade		Type	VAP €*	Bestel-Nr.
	<b>Uittreklade</b> voor alle Systainers (Classic en T-LOC), voor de bouw van een individueel stellingsysteem, in het 32 gatenraster, afmetingen (L x B x H) 425 x 376 x 57 mm, max. belasting 20 kg, in doos			
		SYS-AZ	40,20 48,64	<b>500692</b>
	verpak.inh. 5 st.	SYS-AZ-Set	189,50 229,30	<b>500767</b>
	<b>Slot</b> voor SYS-AZ, centrale vergrendeling, voor montage achteraf in de uittreklade SYS-AZ, vergrendelt de afzonderlijke uittreklade bij de ladekast (centrale vergrendeling), in doos	S-AZ	11,90 14,40	<b>500693</b>

### Transportmiddel voor SYSTAINER

	Type	VAP €*	Bestel-Nr.
 <p><b>SYS-Cart</b> voor het gemakkelijk transporteren van Systainers in de grootte 1-5 en van Sortainers, robuuste handgreep, 4 zwenkwielen, waarvan 2 te vergrendelen, grondvlak 360 x 520 mm, draagkracht 100 kg, wielen Ø 100 mm, gewicht 2,8 kg, in doos</p>	RB-SYS	81,10 98,13	<b>495020</b>
 <p><b>SYS-roll</b> transport van SYS Classic en SYS T-LOC, extra grote wielen (D 200 mm) om eenvoudig over trappen te bewegen, draai- en fixeerbare voorwielen – wendbaar in alle richtingen, incl. veiligheidsriem, afmetingen (L x B x H) 440 x 600 x 1.100 mm, draagkracht 100 kg, draagkracht lade 5 kg, wielen Ø voor 75 mm, wielen Ø achter 200 mm, gewicht 6,5 kg, in doos</p>	SYS-Roll 100	151,20 182,95	<b>498660</b>





### SYSTAINER T-LOC met inzetstukken voor schuurmateriaal

	Type	VAP €*	Bestel-Nr.
 <p><b>SYSTAINER T-LOC</b></p>			
met inzetstukken voor schuurmaterialen Ø 125 mm, afmetingen (L x B x H) 396 x 296 x 105 mm, aantal vakken 5, Systainer-grootte SYS 1 T-LOC	SYS-STF D125	58,50 70,79	<b>497685</b>
met inzetstukken voor schuurmaterialen 80x133 mm, afmetingen (L x B x H) 396 x 296 x 105 mm, aantal vakken 6, Systainer-grootte SYS 1 T-LOC	SYS-STF 80x133	58,50 70,79	<b>497684</b>
met inzetstukken voor schuurmaterialen STF Delta 100x150, afmetingen (L x B x H) 396 x 296 x 105 mm, aantal vakken 5, Systainer-grootte SYS 1 T-LOC	SYS-STF Delta 100x150	58,50 70,79	<b>497686</b>
met inzetstukken voor schuurmateriaal Ø 90 mm en 93V, afmetingen (L x B x H) 396 x 296 x 105 mm, aantal vakken 8, Systainer-grootte SYS 1 T-LOC	SYS-STF-D77/D90/93V	57,80 69,94	<b>497687</b>
 <p>met inzetstukken voor schuurmaterialen Ø 150 mm, afmetingen (L x B x H) 396 x 296 x 210 mm, aantal vakken 10, Systainer-grootte SYS 3 T-LOC</p>	SYS-STF D150	68,40 82,76	<b>497690</b>
 <p>met inzet voor schuurpapier Ø 225 mm, afmetingen (L x B x H) 396 x 296 x 315 mm, aantal vakken 3, Systainer-grootte SYS 4 T-LOC</p>	SYS-STF D225	72,80 88,09	<b>497691</b>





## Organisatie op de werkvloer

### Systemaccessoires







#### SYSTAINER met universeel inzetstuk

	Type	VAP €*	Bestel-Nr.
 <p><b>SYSTAINER T-LOC</b></p> <p>met universeel inzetstuk voor kleine onderdelen, afmetingen (L x B x H) 396 x 296 x 105 mm, Systainer-grootte SYS 1 T-LOC</p>	SYS 1 UNI	58,50 70,79	<b>497692</b>
 <p>met eenvoudig, variabel gerastert schuimrubber-inzetstuk voor het aanbrengen van iedere gewenste vorm, afmetingen (L x B x H) 396 x 296 x 105 mm, binnenafmeting (L x B x H) 383 x 273 x 75 mm, Systainer-grootte SYS 1 T-LOC</p>	SYS 1 VARI	63,00 76,23	<b>497693</b>
 <p>met dubbel, variabel raster/schuiminzetstuk voor het uitnemen van elke gewenste vorm, afmetingen (L x B x H) 396 x 296 x 157,5 mm, binnenafmeting (L x B x H) 383 x 267 x 127,5 mm, Systainer-grootte SYS 2 T-LOC</p>	SYS 2 VARI	67,80 82,04	<b>497696</b>
 <p>met schuimrubber inzetstuk, voor een overzichtelijke opbergplaats van freesgereedschappen D 8, D 12, afmetingen (L x B x H) 396 x 296 x 105 mm, binnenafmeting (L x B x H) 383 x 273 x 75 mm, Systainer-grootte SYS 1 T-LOC</p>	SYS-OF D8/D12	76,30 92,32	<b>497695</b>
 <p>met enkele uitneembare kunststof bakjes, kunststof reservoir zonder inhoud, afmetingen (L x B x H) 396 x 296 x 105 mm, Systainer-grootte SYS 1 T-LOC</p>	SYS 1 BOX	76,30 92,32	<b>497694</b>

#### Inzetbakjes en inlegstukken voor SYS-StorageBox, SYS 1 BOX, SYS-Combi, SYS 4 TL-SORT/3

	Type	VAP €*	Bestel-Nr.
 <p><b>Inzetbakjes</b></p> <p>voor SYS-StorageBox SYS-SB, verpakkingsinhoud: 6 stuks, afmetingen (L x B x H) 60 x 60 x 71 mm, verpak.inh. 6 st., in doos</p>	Box 60x60x71/6 SYS-SB	10,40 12,58	<b>500066</b>
 <p>voor SYS-StorageBox SYS-SB, verpakkingsinhoud: 4 stuks, afmetingen (L x B x H) 60 x 120 x 71 mm, verpak.inh. 4 st., in doos</p>	Box 60x120x71/4 SYS-SB	12,10 14,64	<b>500067</b>
 <p>voor SYS-StorageBox SYS-SB, verpakkingsinhoud: 2 stuks, afmetingen (L x B x H) 180 x 120 x 71 mm, verpak.inh. 2 st., in doos</p>	Box 180x120x71/2 SYS-SB	13,20 15,97	<b>500068</b>
 <p>voor SYS-Combi 2, SYS-Combi 3 en SYS 4 TL-SORT/3, inzetbakjes en vakverdelers voor eigen lade-indeling, 8 x inzetbakjes, bakje 60 x 60 x 71 mm, 4 x inzetbakjes, bakje 60 x 120 x 71 mm, 3 x vakverdelers, 2 x afdekplaat, in zak</p>	Set 60x60/120x71 3xFT	19,90 24,08	<b>201124</b>

**Inzetbakjes en inlegstukken voor SYS-StorageBox, SYS 1 BOX, SYS-Combi, SYS 4 TL-SORT/3**

		Type	VAP €*	Bestel-Nr.
	voor SYS 1 BOX T-LOC, in doos			
	<b>Inzetbakjes</b> rood, boxen zonder inhoud, voor overzichtelijk bewaren en sorteren, afmetingen (L x B x H) 49 x 49 x 71 mm, verpak.inh. 12 st.	Box 49x49/12 SYS1 TL	13,00 15,73	<b>498038</b>
	<b>Inzetbakjes</b> geel, boxen zonder inhoud, voor overzichtelijk bewaren en sorteren, afmetingen (L x B x H) 49 x 98 x 71 mm, verpak.inh. 6 st.	Box 49x98/6 SYS1 TL	10,00 12,10	<b>498039</b>
	<b>Inzetbakjes</b> blauw, boxen zonder inhoud, voor overzichtelijk bewaren en sorteren, afmetingen (L x B x H) 98 x 98 x 71 mm, verpak.inh. 3 st.	Box 98x98/3 SYS1 TL	8,50 10,29	<b>498040</b>
	<b>Inzetbakjes</b> groen, boxen zonder inhoud, voor overzichtelijk bewaren en sorteren, afmetingen (L x B x H) 98 x 147 x 71 mm, verpak.inh. 2 st.	Box 98x147/2 SYS1 TL	10,80 13,07	<b>498041</b>
	<b>Inzetbakjes</b> oranje, boxen zonder inhoud, voor overzichtelijk bewaren en sorteren, afmetingen (L x B x H) 49 x 245 x 71 mm, verpak.inh. 2 st.	Box 49x245/2 SYS1 TL	10,90 13,19	<b>498042</b>
	<b>Binnenwerk</b> voor SYS 1 BOX T-LOC, inzet voor bevestiging en positionering van de boxen, inzetbakjes zijn bij de levering niet inbegrepen, in doos	Box TZE-SYS 1 TL	7,30 8,83	<b>498043</b>

**SYSTAINER T-LOC met inleg voor handgereedschap**

		Type	VAP €*	Bestel-Nr.
	<b>SYSTAINER T-LOC</b> snel vinden van het nodige gereedschap door het overzichtelijk onderbrengen van handgereedschap voor de timmerman, levering zonder gereedschap, houtinzet, montagevoorstel, afmetingen (L x B x H) 396 x 296 x 315 mm, binnenafmeting (L x B x H) 382 x 266 x 285 mm, Systainer-grootte SYS 4 T-LOC	SYS-HWZ	152,00 183,92	<b>497658</b>

**SYSTAINER T-LOC SYS-MFT**

		Type	VAP €*	Bestel-Nr.
	<b>SYSTAINER T-LOC</b> afdekking voor etikethouder, koppelbaar met het gehele SYSTAINER-programma (behalve SYS-MINI), eenvoudig, compact transport, deksel met MDF plaat voor het spannen en fixeren van werkstukken, afmetingen (L x B x H) 396 x 296 x 105 mm, afmeting met standvoeten (L x B x H) 396 x 296 x 112 mm, binnenafmeting (L x B x H) 383 x 273 x 75 mm, gewicht 2 kg	SYS-MFT	67,70 81,92	<b>500076</b>

**Gatenrij-boorset**

		Type	VAP €*	Bestel-Nr.
	<b>Gatenrij-boorset</b> voor OF 900, OF 1000, OF 1010, OF 1400, voor gebruik met gatenrij-geleiderails, geleideplaat, centreerdoorn, bedieningsgereedschap, HW-beslagboor Ø 35 mm, HW deugelboor Ø 5 mm (dakvorm), HW deugelboor Ø 5 mm (met centreerpunt en voorsnijder), 2 kantaanslagen met aanslagruiter, schroefklem FSZ 120, 2 x lengte-aanslag, in SYSTAINER SYS 1 T-LOC	LR 32-SYS	439,20 531,43	<b>584100</b>

## Organisatie op de werkvloer

### Systemaccessoires

#### Schuimrubber inzetstuk voor SYSTAINER

		Type	VAP €*	Bestel-Nr.
	<b>Schuimrubber-inzetstuk</b> voor SYS 1-5 T-LOC, set met elk een noppen-(deksel), bodem- en gerasterde mat, verpak.inh. 3 st., in zak	SYS-VARI SE TL	20,90 25,29	<b>497877</b>
	<b>Gerasterd schuimrubber inzetstuk</b> voor SYS 1-5 T-LOC, voor het uitnemen van elke gewenste vorm, rastermat, verpak.inh. 2 st., in zak	SYS-VARI RM TL	16,60 20,09	<b>497878</b>

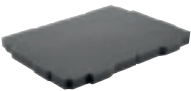

#### Deksel en bodem voor SYSTAINER

		Type	VAP €*	Bestel-Nr.
	<b>Deksel-schuimrubber</b> in zak			
	voor SYS 1-5 T-LOC, met noppen, afmetingen (L x B x H) 355 x 245 x 30 mm	SE-DP SYS 1-5 TL	6,10 7,38	<b>498044</b>
	voor SYS MAXI, met noppen, afmetingen (L x B x H) 560 x 340 x 30 mm	SE-DP SYS-MAXI	16,10 19,48	<b>491633</b>
	voor SYS MIDI 3 TL, afmetingen (L x B x H) 472 x 247 x 30 mm	SE-DP SYS-MIDI	14,30 17,30	<b>499617</b>
	voor SYS MINI TL, afmetingen (L x B x H) 247 x 134 x 15 mm	SE-DP SYS-MINI TL	6,20 7,50	<b>499619</b>
	<b>Bodem-schuimrubber</b> in zak			
	voor SYS 1-5 T-LOC, beschermt de inhoud	SE-BP SYS 1-5 TL	6,70 8,11	<b>498045</b>
	voor SYS MAXI	SE-BP SYS-MAXI	11,10 13,43	<b>491632</b>
	voor SYS MIDI 3 TL, afmetingen (L x B x H) 480 x 278 x 30 mm	SE-BP SYS-MIDI	12,10 14,64	<b>499618</b>





#### Inlegstukken en inzetstukken voor SYSTAINER

		Type	VAP €*	Bestel-Nr.
	<b>Universeel-inzetstuk</b> voor SYS MINI TL, afmetingen (L x B x H) 258 x 163 x 45 mm, in zak	TZE-UNI SYS MINI TL	8,30 10,04	<b>499620</b>
	<b>Inzet voor kitspuiten</b> voor SYS 5 T-LOC, voor het opbergen van kokers, hoogte 130 mm, in doos	TZE-KT SYS 5 TL	20,60 24,93	<b>497876</b>

### Overige accessoires

		Type	VAP €*	Bestel-Nr.
	<b>Extra greep</b> om SYS 1 T-LOC en SYS 2 T-LOC rechtop te dragen, blister-verpakking	ZSG -Sys 1/2 TL	18,20 22,02	<b>497856</b>
	<b>Draagriem</b> voor CT-SYS en alle SYSTAINERS T-LOC, gemakkelijk transport van de CTL SYS en de SYSTAINERS T-LOC, max. belasting 20 kg, verpak.inh. 1 st., blister-verpakking	SYS-TG	19,30 23,35	<b>500532</b>
	<b>Afdekking</b> etiketruimte voor omschrijving van de inhoud SYS T-LOC, beschermt de etikethouders van de SYSTAINER T-LOC tegen beschadiging en vocht, verpak.inh. 10 st., blister-verpakking	AB-BF SYS TL 55x85mm /10	4,60 5,57	<b>497855</b>

### plug it-accessoires

		Type	VAP €*	Bestel-Nr.
	<b>plug it-kabel</b> blister-verpakking			
	rubberen kabel, lengte 4 m	H05 RN-F/4	20,60 24,93 5,15 / 1 m 6,23 / 1 m	<b>489421</b>
	rubberen kabel, lengte 4 m, verpak.inh. 3 st.	H05 RN-F/4 3x	40,80 49,37 3,40 / 1 m 4,11 / 1 m	<b>499851</b>
	voor langnek-schuurmachine PLANEX, PLANEX easy, rubberen kabel, door verlengde kabeldoorvoer bijzonder geschikt voor het gebruik met de PLANEX LHS 225, bijv. bij het schuren in de droogbouw, lengte 4 m	H05 RN-F/4 EU PLANEX	21,30 25,77 5,33 / 1 m 6,44 / 1 m	<b>499819</b>
	rubberen kabel, lengte 5,5 m	H05 RN-F/5,5	22,50 27,23 4,09 / 1 m 4,95 / 1 m	<b>201884</b>
	rubberen kabel, lengte 7,5 m	H05 RN-F/7,5	25,30 30,61 3,37 / 1 m 4,08 / 1 m	<b>489661</b>
	rubberen kabel, lengte 10 m	H05 RN-F/10	32,70 39,57 3,27 / 1 m 3,96 / 1 m	<b>500636</b>
	groene rubberen PUR kabel plug it, lengte 4 m	H05 BQ-F/4	29,20 35,33 7,30 / 1 m 8,83 / 1 m	<b>489662</b>
	groene rubberen PUR kabel plug it, lengte 7,5 m	H05 BQ-F/7,5	38,50 46,59 5,13 / 1 m 6,21 / 1 m	<b>489663</b>
	<b>Ombouwsset plug it</b> blister-verpakking			
	Voor RS1, RS 1 C, DX 93, RO 150/RO2, RAS 115, BF 1, PS 200/PS/2, KF 4, lengte 360 mm	UBS-PUR 360 plug it 240 V	20,00 24,20	<b>491144</b>
	Voor RS 2, RS 3, RS 400/RS 4, DS 400, ES 125, OF 1000, OF 900, ATF 55, AT 65, AP 55, AP 65, EHL 65, lengte 420 mm	UBS-PUR 420 plug it 240 V	20,00 24,20	<b>491145</b>



### Trui met capuchon

#### Festool hoodie voor echte fans.

Capuchon met groen koord, opgeruwde binnenkant en kangoeroezak aan voorkant, tricot boordjes bij de taille en mouw.

Kleurstelling: donkerblauw met Festool fan-opdruk op de linkerborst en rug.

Materiaal: 60% katoen / 40% polyester.

Productie volgens OEKO-TEX® standaard.

Maten	Bestelnr.
XS	202849
S	201300
M	201301
L	201302
XL	201303
XXL	201304

### Softshell-jack

#### Ademend, winddicht en waterafstotend.

Twee heupzakken en een borstzakje, alle met ritssluiting.

Groene siernaden en groen 3D-Festool logo op de linkerbovenarm. Afneembare capuchon.

Buitenmateriaal: 93% polyester, 7% spantex.

Binnenmateriaal: 100% polyester-microfleece.

Productie volgens OEKO-TEX® standaard.



Maten	Bestelnr.
S	201321
M	201322
L	201323
XL	201324
XXL	201325
XXXL	201326



### Gebreide muts

#### Voor de koude dagen.

Ademend en zeer goed isolerend.

Materiaal: 100% acryl.

Productie volgens OEKO-TEX® standaard.

Maten	Bestelnr.
One Size	202308



### Meetlint

#### In handzaam tasformaat.

Handige rolmaat met 3 meter lengte en maat-aanduidingen in cm en inch. Met uitklapbare cirkeldoorn voor het markeren van een cirkel.

Materiaal: Behuizing van kunststof, rolmaat van metaal.

Maten	Bestelnr.
3 m	495415



### Toolie multifunctioneel gereedschap

#### praktisch zeskant-kogelkop-gereedschap voor bijna elke schroefverbinding.

In de stabiele, ergonomisch gevormde behuizing bevinden zich negen zeskant-steeksleutels met MagicRing, die met een druk op de knop eenvoudig worden geselecteerd en uitgeklapt.

Maten	Bestelnr.
lengte: 12 cm	498863



### Veiligheidsmes

#### Voor een perfecte snede.

Veiligheidsmes met automatisch ingetrokken lemmer bij niet-gebruik. Geschikt voor zowel rechts- als linkshandigen. Makkelijk en veilig in gebruik dankzij softgrip met nopjes.

Lemmetbreedte: 18 mm  
Lemmetlengte: 60 mm

Maten	Bestelnr.
lengte: 12 cm	498183





### T-shirt ronde hals

#### De Festool-klassieker.

Festool Logo voor op de borst.  
 Materiaal: 100% katoen.  
 Productie volgens OEKO-TEX® standaard.

Maten	Bestelnr.
S	497912
M	497913
L	497914
XL	497915
XXL	497916



### Golfcap

#### De sportieve allrounder.

Cap met Festool-stiksel en [www.festool.nl](http://www.festool.nl).  
 Stevige, gebogen klep met groene streep.  
 Breedteverstelling aan de achterkant voor een optimale pasvorm.  
 Materiaal: denim.

Maten	Bestelnr.
One Size	497899

### Babybody

#### Voor de kleinste Festool fans.

Babybody in blauw, Festool fanlogo op borst, korte mouwen, Amerikaanse kraag, 3 groene drukknopen in het kruis.  
 Materiaal: 100% katoen.  
 Productie volgens OEKO-TEX® standaard.



Maten	Bestelnr.
68	202307



### Notitieboekje

#### Hier gaat niets verloren.

Groot hardcover-notitieboek. 200 pagina's in ruitpatroon met scheurperforatie, incl. bladwijzer.

Maten	Bestelnr.
DIN A4	498866



**uvex**

### Veiligheidsbril

#### Originele UVEX veiligheidsbril uvex i-vo.

Optimaal draagcomfort door de duo-component technologie: zachte componenten voor de gevoelige zones (neus, voorhoofd, oor) zorgen voor een drukvrije pasvorm. Quattroflex-beugels met instelbare inclinatiehoek en lengte. Glazen: extreem krasvast, binnenzijde condensvrij. Kleurloos/UV 2-1,2, coating supravision HC-AF. Eenvoudige ruitwisseling. Kleur: montuur blauw/groen, met Festool logo.

Maten	Bestelnr.
One Size	500119



### Sporttas

#### Ideaal voor onderweg.

Robuuste sporttas met groene siernaden en logoprint op het zijvak. Groot hoofdvak, binnenvak met klittenbandsluiting en separaat vak voor natte was. Extra versterkte bodem en opgenaaide kunststofpiramidevoeten voor nog meer stabiliteit. Draagriem in lengte verstelbaar, zwart zijvak met logoprint. Inhoud: ca. 45 l

Maten	Bestelnr.
50 x 30 x 30 cm	498494

18 volt-systeem	
Overzicht accu's en oplaadapparaten	10-11
Overzicht producten	8-9
3,1 Ah Compact-accupack	10
5,2 Ah AIRSTREAM-accupack	10
5,2 Ah AIRSTREAM-accupack Bluetooth	10
6,2 Ah AIRSTREAM-accupack Bluetooth	11

## A

Aan de voorkant veilig groeven frezen	
voor bovenfrezen	266-270, 273
Aanloopkogellager	294-296, 299-302, 304-307
Aanslag voor ronde staven	
bij DOMINO freesmachines	329, 331
Aanslagruiter	
voor bovenfrezen	273
voor CS 50, CS 70	414
voor MFT/3	415
voor trek-/afkortzagen	69, 71-72
Aansluitmof	
voor IAS 3-slangen	146-147
Aansluitmof antistatisch	204-205
Absoluut-filter	212-213
Accessoires voor mobiele stofzuiger CT	
en afzuigapparatuur SR	201-208, 212, 214
Accessoires voor mobiele stofzuigers CT	207-211
Accessoireset	
voor bovenfrezen	269
voor FS/2	418
Accessoires-SYS ZH-SYS-PS 420	62
Accessoire-Systainer	
voor VAC SYS	416
Accu	10-11, 63-65, 232-235, 237
Accu- en laadtechnologie	10
Accu-boorhamer BHC 18	19, 219, 223, 234
Accu-cirkelzaag	16, 31, 44, 46, 65-66
Accu-decoupeerzaag	14, 29, 38, 62-63
Accu-deltaschuurmachine	
DTSC 400	88, 112, 140
Accu-excenterschuurmachine	
ETSC 125	88, 101, 137
Accu-invalcirkelzaag TSC 55	15, 30, 41, 64
Accu-invalcirkelzaagmachine	15, 30, 41, 64
Accu-klopboormachine QUADRIVE	
PDC 18/4	21, 219, 225, 235
Acculamp SYSLITE UNI	23, 386-387, 391-392
Accu-oplaadapparaat	
SCA 8	11
TCL 6	11
Accupack	10-11, 63-65, 232-235, 237, 391
BP 18 Li 3,1 C	421
BP 18 Li 3,1 Ergo	137, 140
BP 18 Li 5,2 AS	421
BP 18 Li 5,2 AS-ASI	421
BP 18 Li 6,2 AS-ASI	421
Accu-pendeldecoupeerzaag	
CARVEX PSBC 420	14, 29, 38, 62-63
CARVEX PSC 420	14, 29, 37, 62-63
Accu-pendelkapzaag HKC 55	16, 31, 44, 65
Accu-pendelkapzaagmachine	16, 31, 44, 46, 65-66
Accu-schroefautomaat DURADRIVE	
DWC 18-2500	22, 219, 227, 237
DWC 18-4500	22, 219, 227, 237

Accu-schroefboormachine	17-18, 20-21, 218-222, 224-225, 232-233, 235
C 18	17, 218, 221, 233
CXS	218, 220, 232
DRC 18/4	20, 219, 224, 235
T 18+3	18, 218, 222, 233
TXS	218, 220, 232
Accu-schroefboormachine QUADRIVE	
DRC 18/4	20, 219, 224, 235
Accu-sets	12
Accu-vlakschuurmachine	88, 110, 140
RTSC 400	88, 110, 140
achterwand	
voor Toolcenter	421
Adapter	242
voor bovenfrezen	269
voor FS/2 en GECKO	418
voor IAS 3-slangen	146-147
voor mengmachines en schroefboormachines	234, 236, 239, 350, 359
voor SYSLITE STL 450 en statief ST DUO	391
voor VAC SYS en MFT 3	415-416
voor workcenter	214
Adapterplaat	
AP-KA 65	341
voor afkortzagen	68
Adapterslang	
voor CS, CMS, trekzaag met verzonken zaagblad	203, 414
Adapterzool	
voor pendeldecoupeerzagen	62, 396, 419
Afdekkap	
voor DOMINO verbindingssysteem	332-333
Afdekking	
voor invalcirkelzagen	64
voor tekstvelden van SYSTAINERS	429
Afkantgereedschap KP 65/2	339
Afkort- en verstekzaag	32, 49-51, 68-69
Afkortaanslag	
voor afkortzagen	68-69
voor trek-/afkortzagen	71-72
Afkortrail FSK	47, 65-66
Afkortzaag	32, 49-51, 68-69
Afkortzaag KAPEX	
KS 60	32, 49, 68
KS 88	32, 50, 69
KS 120	32, 51, 69
Afplatfrees	297-298
Afrond-/fasefrees	286
Afrondfrees	286, 299, 300, 302, 306
Afsluitschuif	214
Afstandsbediening	208
afvalzak	210, 213
Afzuigadapter	234
voor afzuigslang D 50	205
voor bandschuurmachines	144
Afzuigapparaat	180, 187
Afzuigarm ASA	403, 417
Afzuiger van schadelijke stoffen	181, 197
Afzuigkap	
voor bovenfrezen	267-268
voor DSC-AG 230	382
voor DSG-AG 125	379, 382

Afzuigslang	
D 21,5	203
D 27	203
D 27 antistatisch glad	201
D 27 antistatisch per meter	201
D 27/32 antistatisch glad	201
D 36	203
D 36 antistatisch	201
D 36 antistatisch glad	201
D 36 antistatisch per meter	201
D 36/32 antistatisch glad	201
D 50	203
D 50 antistatisch	202
D 50 antistatisch per meter	202
IAS 3-slangen	148
plug it D 27/22 antistatisch glad	202
plug it D 32/22 antistatisch glad	202
Algemene aanwijzingen	442
Allround-afzuiger	180, 190
Aluminiumfrees	299
Ankerbout	
voor DOMINO verbindingssysteem	332-333
APS	255
ASA	403, 417
Asbest	181, 197
ATEX	181, 196
AUTOCLEAN	181, 183, 192-194
Automatische filterreiniging AUTOCLEAN met traploos instelbare reinigingsintervallen	183

## B

Babybody	431
Balancer	381
Balkenschaafmachine	
PL 205	310, 315, 319
PL 245	310, 315, 319
Bandschuurmachine	
BS 75	93, 117, 144
BS 105	93, 118, 144
Bandschuurmodule	
CMS-BS	93, 119, 144
Batterij	10, 63-65, 232-235, 237
Behangperforator TP 220	365, 375, 383
Bekkenfrees	305
Bekledingsmondstuk	207
Bescherming tegen stof en spanen	
voor bovenfrezen	273
Beschermplad	
voor netschuurmateriaal	155, 157, 160, 162
Beschermring	235
Beslagboor	
voor frezen	294
Betonschuurmachine	362, 367-368, 378-379
Beuken stenen	328-332
BHC 18	19, 219, 223, 234
Bimetaal-zaagblad metaal	
voor oscillerende machines	85
Bimetaal-zaagblad universeel	
voor oscillerende machines	85
Binnenwerk	
voor SYSTAINER	427
Bit box	239
Bitcassette	239
Bithouder	237, 239

- Bits  
 Lengte 25 mm ..... 238  
 Lengte 100 mm ..... 238  
 PZ, TX ..... 237-238
- Bluetooth accupacks ..... 10-11, 184  
 BLUETOOTH-technologie ..... 10-11, 183  
 BMS 180 ..... 93, 131, 149  
 Bodem-schuimrubber  
 voor SYSTAINER ..... 428  
 Body ..... 431  
 Boorcassette ..... 241  
 Boorfrees ..... 290  
 Boorhamer ..... 19, 219, 223, 234  
 Boormachine ..... 219, 226, 236  
 Boormachine QUADRILL  
 DR 20 ..... 219, 226, 236  
 Boorstandaards - houtbewerking ..... 243  
 Boren en schroeven  
 Accessoires en verbruiks-  
 materialen ..... 230-243  
 Overzicht producten en  
 toepassingen ..... 218-219  
 Borenbox HSS ijzerboren ..... 240  
 Borstelinzetstuk  
 voor PLANEX ..... 143  
 Borstelkrans  
 voor DSG-AG 125 ..... 379  
 voor RG 130 ..... 378  
 voor RG 150 ..... 381  
 Borstelmaschine RUSTOFIX  
 BMS 180 ..... 93, 131, 149  
 Borstelschuurmachine ..... 93, 131, 149  
 Borstelsegment  
 voor PLANEX ..... 143  
 Bouwradio SYSROCK  
 BR 10 ..... 25, 408, 421  
 BR 10 DAB+ ..... 25, 408, 421  
 Bouw-reinigingsset ..... 200  
 Bovenfrezen  
 OF 1010 ..... 246, 248, 266-267, 271, 275  
 OF 1400 ..... 246, 249, 268, 271  
 OF 2200 ..... 246, 250, 269-271  
 BP 18 Li 3,1 C ..... 421  
 BP 18 Li 5,2 AS ..... 421  
 BP 18 Li 5,2 AS-ASI ..... 421  
 BP 18 Li 6,2 AS-ASI ..... 421  
 BR 10 ..... 25, 408, 421  
 BR 10 DAB+ ..... 25, 408, 421  
 Brilliant 2 ..... 151, 153-154, 156, 158,  
 160-161, 163-164, 166  
 BS 75 ..... 93, 117, 144  
 BS 105 ..... 93, 118, 144  
 Buis ..... 206
- C** .....  
 C 18 ..... 17, 218, 221, 233  
 Cap ..... 431  
 CARVEX PS 420 ..... 28, 36, 62-63  
 CARVEX PSB 420 ..... 28, 36, 62-63  
 CARVEX PSBC 420 ..... 14, 29, 38, 62-63  
 CARVEX PSC 420 ..... 14, 29, 37, 62-63  
 Centreerboren ..... 242  
 Centreerdoorn  
 voor bovenfrezen ..... 266  
 CENTROTEC forstnerboren systeem ZOBO ..... 242
- CENTROTEC gereedschap voor het boren  
 en verzinken ..... 242  
 CENTROTEC HSS-spiraalboor ..... 240  
 CENTROTEC kop ..... 232-236  
 CENTROTEC steenboren met hardmetalen  
 snijvlak ..... 241  
 Cirkel frezen  
 voor bovenfrezen ..... 266-267  
 Cirkelgeleider  
 voor bovenfrezen ..... 267  
 Cirkelsnijder  
 voor pendeldecoupeerzagen ..... 62  
 Cirkelzaag ..... 31, 48, 67  
 Cirkelzaagblad hout  
 voor oscillerende machines ..... 85  
 Cirkelzaagbladen ..... 80-83  
 Cirkelzagen ..... 16, 31, 44, 46, 48, 65-67  
 CLEANTEC  
 Aansluitmof ..... 204  
 Afzuigslang ..... 203  
 Afzuigslang antistatisch ..... 201-202  
 CT 17 ..... 180, 186  
 CTH 26 ..... 181, 197  
 CTH 48 ..... 181, 197  
 CTL 26 ..... 180, 190  
 CTL 26 AC ..... 181, 192  
 CTL 26 AC HD ..... 181, 194  
 CTL 36 ..... 180, 190  
 CTL 36 AC ..... 181, 192  
 CTL 36 AC HD ..... 181, 194  
 CTL 36 AC PLANEX ..... 181, 193  
 CTL 48 ..... 181, 191  
 CTL 48 AC ..... 181, 192  
 CTL 48 EC ..... 181, 195  
 CTL 48 EC/B22 ..... 181, 196  
 CTL MIDI ..... 180, 189  
 CTL MINI ..... 180, 188  
 CTM 26 ..... 180, 190  
 CTM 26 AC ..... 181, 192  
 CTM 36 ..... 180, 190  
 CTM 36 AC ..... 181, 192  
 CTM 36 AC HD ..... 181, 194  
 CTM 36 AC PLANEX ..... 181, 193  
 CTM 48 ..... 181, 191  
 CTM 48 AC ..... 181, 192  
 CTM 48 EC ..... 181, 195  
 CTM 48 EC/B22 ..... 181, 196  
 CTM MIDI ..... 180, 189  
 CTM MINI ..... 180, 188  
 CTM 26 ..... 180, 190  
 CTM 26 AC ..... 181, 192  
 CTM 36 ..... 180, 190  
 CTM 36 AC ..... 181, 192  
 CTM 36 AC HD ..... 181, 194  
 CTM 36 AC PLANEX ..... 181, 193  
 CTM 48 ..... 181, 191  
 CTM 48 AC ..... 181, 192  
 CTM 48 EC ..... 181, 195  
 CTM 48 EC/B22 ..... 181, 196  
 CXS ..... 218, 220, 232
- Compact Module Systeem ..... 396, 414  
 Compacte reinigungsset ..... 200  
 Compacte stofzuiger ..... 180, 188-189  
 Contraprofielfrees ..... 296  
 Controle licht SYSLITE STL 450 ..... 386, 390-393  
 Controlelamp STL 450 ..... 386, 390-393  
 Controlepoeder  
 voor schuurmachines ..... 146  
 CONTURO KA 65 ..... 336, 338, 344-345  
 CS 50 ..... 33, 53, 71  
 CS 70 ..... 33, 54, 72  
 CT 17 ..... 180, 186  
 CT WINGS ..... 402  
 CT-Accessoire ..... 214  
 CT-Accessoire Perslucht ..... 215  
 CT-afzuigarm ..... 208  
 CTH 26 ..... 181, 197  
 CTH 48 ..... 181, 197  
 CTL 26 ..... 180, 190  
 CTL 26 AC ..... 181, 192  
 CTL 26 AC HD ..... 181, 194  
 CTL 36 ..... 180, 190  
 CTL 36 AC ..... 181, 192  
 CTL 36 AC HD ..... 181, 194  
 CTL 36 AC PLANEX ..... 181, 193  
 CTL 48 ..... 181, 191  
 CTL 48 AC ..... 181, 192  
 CTL 48 EC ..... 181, 195  
 CTL 48 EC/B22 ..... 181, 196  
 CTL MIDI ..... 180, 189  
 CTL MINI ..... 180, 188  
 CTL SYS ..... 180, 187  
 CTM 26 ..... 180, 190  
 CTM 26 AC ..... 181, 192  
 CTM 36 ..... 180, 190  
 CTM 36 AC ..... 181, 192  
 CTM 36 AC HD ..... 181, 194  
 CTM 36 AC PLANEX ..... 181, 193  
 CTM 48 ..... 181, 191  
 CTM 48 AC ..... 181, 192  
 CTM 48 EC ..... 181, 195  
 CTM 48 EC/B22 ..... 181, 196  
 CXS ..... 218, 220, 232
- D** .....  
 De perfecte kant ..... 337  
 Decoupeerzaag ..... 14, 29, 38, 62-63  
 Decoupeerzaagbladen ..... 76-79  
 Decoupeerzaagmodule  
 CMS-PS ..... 29, 39, 396-397  
 Deksel-schuimrubber  
 voor SYSTAINER ..... 428  
 Deltaschuurmachine  
 DTS 400 R ..... 91, 111, 140  
 DTSC 400 ..... 88, 112, 140  
 Damping  
 voor ROTEX ..... 134-136  
 Derde hand ..... 402  
 Deuvelassortiment  
 voor DOMINO freesmachines ..... 329, 331  
 Deuvelboor  
 voor bovenfrezen ..... 272, 295  
 Deuvelen  
 voor DOMINO freesmachines ..... 328-332

- Deuvelstok  
voor DOMINO freesmachines ..... 329, 331
- Deuvelverbinding  
voor bovenfrezen ..... 272
- DF 500 ..... 322, 324, 328-329
- DF 700 ..... 322, 325, 330-333
- DIA ABRASIVE ..... 362-363, 378-381
- DIA HARD ..... 362-363, 378-381
- DIA STONE ..... 362-363, 378-381
- DIA THERMO ..... 362-363, 378, 379
- DIA UNI ..... 362-363, 378-381
- Diamant-doorslijpsysteem  
DSC-AG 125 ..... 364, 371, 382  
DSC-AG 125 FH ..... 364, 372, 382  
DSC-AG 230 ..... 364, 373, 382
- Diamantschijf  
DIA ABRASIVE ..... 362-363, 378-381  
DIA HARD ..... 362-363, 378-381  
DIA STONE ..... 362-363, 378-379  
DIA THERMO ..... 362-363, 378-381  
DIA UNI ..... 362-363, 378-381  
voor DSC-AG 125 ..... 382  
voor DSC-AG 125 FH ..... 382  
voor DSC-AG 230 ..... 382  
voor DSG-AG 125 ..... 379  
voor RG 80 ..... 380  
voor RG 130 ..... 378  
voor RG 150 ..... 381
- Diamant-schuursysteem  
DSG-AG 125 ..... 362, 368, 379
- Diamant-zaagblad  
voor cirkelzagen ..... 82-83
- Diepteanslag ..... 233, 235
- Diepteanslag-set OS-TA Set  
voor oscillerende machines ..... 84
- Dieptebegrenzer ..... 362-363, 378-381
- diepte-instelring ..... 362-363, 378-381
- Direct aangedreven vlakschuurmachine  
RS 200 ..... 90, 107, 139  
RS 300 ..... 90, 108, 139  
RTS 400 R ..... 90, 109, 140
- Displaywandhaak  
voor work- en universeel center,  
multifunctionele kruk ..... 420
- DOMINO  
Aanslagen ..... 328-331  
Deuvelassortiment ..... 329, 331  
Deuvelen ..... 328-332  
DF 500 ..... 322, 324, 328-329  
DF 700 ..... 322, 325, 330-333  
freesmachine ..... 328, 330  
Hoek- en vlakverbinders ..... 332-333  
Lege systainer ..... 331  
Verbindingsstukken-assortiment ..... 333
- DOMINO frees  
DF 500 ..... 322, 324, 328-329  
DF 700 ..... 322, 325, 330-333
- Doorboringsfrees  
voor frezen ..... 295
- DR 20 ..... 219, 226, 236
- Draagharnas  
voor PLANEX ..... 143
- Draagriem  
voor CT-SYS ..... 214  
voor SYSTAINER ..... 429
- Draaikoppeling antistatisch ..... 204
- DRC 18/4 ..... 20, 219, 224, 235
- Droog alleszuiger ..... 180, 187
- Droogbouw-schuurmachine ..... 92, 115, 143
- DSC-AG 125 ..... 364, 371, 382
- DSC-AG 125 FH ..... 364, 372, 382
- DSC-AG 230 ..... 364, 373, 382
- DSG-AG 125 ..... 362, 368, 379
- DTS 400 R ..... 91, 111, 140
- DTSC 400 ..... 88, 112, 140
- Dubbele bout  
voor DOMINO verbindingssysteem ..... 332-333
- Dubbele radiaalfrees ..... 295
- Dubbele zuignap GECKO ..... 401
- Dubbelwandige filterstofzak ..... 213
- Duo-mengmachines  
MX 1600/2 DUO ..... 349, 353
- DUPLEX LS 130 ..... 91, 113, 141
- DURADRIVE  
DWC 18-2500 ..... 22, 219, 227, 237  
DWC 18-4500 ..... 22, 219, 227, 237
- Duwbeugel ..... 214
- Dwarsaanslag  
voor DOMINO freesmachines ..... 329, 331
- Dwarsanker  
voor DOMINO verbindingssysteem ..... 332-333
- Dwarsgatverzinkboor ..... 242
- Dwarsstuk ..... 415
- DWC 18-2500 ..... 22, 219, 227, 237
- DWC 18-4500 ..... 22, 219, 227, 237
- E**  
EAA CT/SR ..... 404, 417
- EC excenter-  
schuurmachine ..... 89, 102, 104, 137-138
- Eenhandschaaf  
EHL 65 EQ ..... 310, 312, 318
- Egelrol ..... 365, 375, 383
- EHL 65 EQ ..... 310, 312, 318
- Energie-/afzuigarm ..... 404
- Energie-/afzuigarmen EAA CT/SR ..... 404, 417
- Energiesatelliet ..... 417
- ErgoFix adapter  
voor mengmachines ..... 350, 359
- ErgoFix hoogteverstelling  
bij mengmachines ..... 350
- ETS 125 R ..... 89, 100, 137
- ETS 150 ..... 89, 103, 138
- ETS EC 125 ..... 89, 102, 137
- ETS EC 150 ..... 89, 104, 138
- ETSC 125 ..... 88, 101, 137
- EVA-lijm  
bruin ..... 345  
naturel ..... 345  
wit ..... 345  
zwart ..... 345
- Excenteradapter ..... 233
- Excenterschuurmachine  
ETS 125 R ..... 89, 100, 137  
ETS 150 ..... 89, 103, 138  
ETS EC 125 ..... 89, 102, 137  
ETS EC 150 ..... 89, 104, 138  
ETSC 125 ..... 88, 101, 137
- Extra greep  
voor PLANEX ..... 143  
voor POLLUX ..... 170  
voor RAS 180 ..... 142  
voor ROTEX RO 150 ..... 136  
voor SHINEX ..... 170  
voor SYSTAINER ..... 429
- Extra klem ..... 415
- Extra rol ..... 344
- F**  
Fanshop ..... 430-431
- Fasefrees ..... 287, 300, 302, 304
- Fase-kantenfrees ..... 290
- FastFix  
voor freeswissel ..... 251
- FastFix lamellenschijf  
voor ROTEX ..... 135
- FastFix steunschijf  
voor ROTEX ..... 134-136
- FastFix-poetssteunschijf  
voor ROTEX ..... 134-136
- FastFix-snelwisselsysteem  
bij mengmachines ..... 350
- Fijngetand zaagblad  
voor cirkelzagen ..... 80-81
- Fijnstelling voor zijaanslag  
voor bovenfrezen ..... 266-267
- Filterelement ..... 209
- Filterzak ..... 210-213
- Filterzakken voor oudere modellen ..... 213
- Flens  
voor DSC-AG 125 ..... 379, 382  
voor DSC-AG 230 ..... 382
- Foedraal  
voor FS/2 ..... 419  
voor FSK ..... 65-66  
voor PLANEX ..... 143
- Forstnerboren systeem ZOBO ..... 242
- Freesbox ..... 282
- Freesgarnituren  
voor kettingfreesmachines ..... 276
- Freesgereedschap ..... 278
- Freeshulp  
voor bovenfrezen ..... 268, 270, 273
- Freeskettingen  
voor kettingfreesmachines ..... 276
- Freeskettinggarnituur  
voor kettingfreesmachines ..... 276
- freesmachine  
voor DOMINO freesmachines ..... 328, 330
- Freessjabloon  
voor bovenfrezen ..... 271
- Freesslede  
voor bovenfrezen ..... 271
- Freesspindel  
voor CMS-OF ..... 414  
voor schijfgroeffrezen ..... 294
- Freestafel  
voor kantenfrezen en  
module-kantenfrezen ..... 274
- Freeswiel  
voor RG 80 ..... 380  
voor RG 150 ..... 381

- Frezen  
 Accessoires en verbruiksmaterialen ..... 264  
 Overzicht producten en toepassingen ..... 246  
 FS/2 ..... 400, 418-419
- G**
- Gatenprikplank  
 voor vlakschuurmachine ..... 139
- Gatenreeksset  
 voor bovenfrezen ..... 273
- Gatenrij-boorset  
 LR 32-SYS ..... 427  
 voor bovenfrezen ..... 273
- Gatenrijstelsysteem  
 LR 32 ..... 257, 273  
 voor FS/2 ..... 257
- Gebreide muts ..... 430
- GECKO ..... 401
- Geleideaanslag  
 voor bovenfrezen ..... 267-269  
 voor FS/2 ..... 419  
 voor pendeldecoupeerzagen ..... 62
- Geleideframe  
 voor kettingfreesmachines ..... 276
- Geleidelijst ..... 345
- Geleideplaat  
 voor bovenfrezen ..... 273
- Geleiderail  
 FS/2 ..... 400, 418-419  
 voor frezen ..... 251, 273  
 voor handcirkelzaagmachines -  
 houtbewerking ..... 67
- Geleidetafel ..... 362-363, 378-381
- Geleidingsstangen  
 voor bovenfrezen ..... 266, 269
- Geleidingssteunstuk ..... 345
- Gereedschaphaak  
 voor workcenter en universeel center ..... 420
- Gereedschapshouder  
 voor PLANEX ..... 143  
 voor stofzuiger ..... 208, 214  
 voor Toolcenter ..... 421
- Gereedschapskop  
 voor RG 80 ..... 380  
 voor RG 150 ..... 381
- Gipsplaatfrees ..... 293
- Gladde afzuigslang ..... 183
- Glijplaat ..... 345
- Glijvoering  
 voor FS/2 ..... 418
- Golfcap ..... 431
- Granat ..... 151-153, 155, 157, 159-164, 166-167
- Granat net ..... 151, 155, 157, 159-160, 162
- Granat soft ..... 166
- Graveerfrees ..... 292
- Groeffrees  
 voor bovenfrezen ..... 271, 280-281
- Groeffreesinrichting  
 voor handcirkelzaagmachines ..... 66
- Grondeenheden CMS-GE ..... 397, 414
- H**
- Haak  
 voor workcenter en universeel center ..... 420
- Haaks hulpstuk OS-AH Set  
 voor oscillerende machines ..... 84
- Haakshulpstuk-/Dieptestop-Set  
 voor oscillerende machines ..... 84
- Hakendraaier ..... 242
- Halfgrondprofielfrees ..... 285
- Halfstationair kantenlijmen ..... 341  
 halfverdekte zwaluwstaartverbindingen  
 voor bovenfrezen ..... 272
- Hamerboor ..... 235
- Handcirkelzaag  
 HK 55 ..... 31, 44, 65  
 HK 85 ..... 31, 46, 66
- Handcirkelzaagmachine HK 132 ..... 31, 48, 67
- Handgreep  
 voor BHC ..... 234  
 voor DSC-AG 125 ..... 382  
 voor QUADRILL DR 20 ..... 236  
 voor QUADRIVE PDC 18/4,  
 QUADRIVE PDC 18/4 ..... 235  
 voor ROTEX RO 150 ..... 136
- Handgreepfrees ..... 291
- Handmengmachines  
 MX 1000 ..... 348, 351  
 MX 1000/2 ..... 348, 351  
 MX 1200 ..... 348, 351  
 MX 1200/2 ..... 349, 352  
 MX 1600/2 ..... 349, 352  
 MX 1600/2 DUO ..... 349, 353
- Handschoorblok ..... 149, 344
- Handschoormateriaal ..... 166-167
- Handzuigbuis ..... 206
- Hechtlaag  
 voor FS/2 ..... 418
- HK 55 ..... 31, 44, 65
- HK 85 ..... 31, 46, 66
- HK 132 ..... 31, 48, 67
- HKC 55 ..... 16, 31, 44, 65
- HL 850 ..... 310, 313, 318
- Hoek- en vlakverbinders  
 voor DOMINO verbindingssysteem ..... 332-333
- Hoekaanslag  
 voor CS ..... 414  
 voor FS/2 ..... 418  
 voor handcirkelzaagmachines -  
 houtbewerking ..... 67  
 voor schaaftmachines ..... 318  
 voor trek-/afkortzagen ..... 71-72
- Hoekaanzetstuk ..... 232-233, 235-236
- Hoekarm  
 voor bovenfrezen ..... 273
- Hoek-draaikoppeling antistatisch ..... 204
- Hoeksteun  
 voor afkortzagen ..... 69
- Hoekverbinding  
 voor DOMINO verbindingssysteem ..... 332-333
- Holprofielfrees ..... 288
- Holprofielzool  
 voor DUPLEX ..... 141
- Hoodie ..... 430
- Hoogteverstelling ErgoFix ..... 350
- Hotlijm ..... 345
- Houten deuvels ..... 328-332
- HS frezen voor zachtere houtsoorten  
 bij freesgereedschappen ..... 277
- HSS ijzerboren ..... 240
- HSS zaagblad haaks gebogen (HCS)  
 voor oscillerende machines ..... 85
- HW wolframcarbide-hardmetaal  
 bij freesgereedschappen ..... 277
- I**
- IAS 3-slang ..... 148
- IAS 3-systeem ..... 120
- IAS-aansluiting  
 voor perslucht-excenterschuur-  
 machine ..... 146-147
- IAS-dubbelaansluiting  
 voor perslucht-excenterschuur-  
 machine ..... 146-147
- IAS-slang ..... 148
- Inbouwmodule  
 Energiesatelliet ..... 208  
 Stopcontact ..... 208
- Inlays  
 voor SYSTAINERS en SORTAINERS ..... 426-428
- Interface-pad  
 voor DUPLEX ..... 141  
 voor excenterschuurmachine ..... 137-138  
 voor perslucht-excenterschuurmachine ..... 145  
 voor PLANEX ..... 143  
 voor ROTEX ..... 134-136
- Invalcirkelzaagmachine ..... 15, 30, 41, 64  
 TS 55 R ..... 30, 40, 64  
 TS 75 ..... 30, 42, 64
- Inzet voor kitspuiten  
 voor SYSTAINER ..... 428
- Inzetbakjes  
 voor SYSTAINERS en SORTAINERS ..... 426-427
- IS 330 ..... 33, 56, 73
- J**
- Juridische informatie ..... 442
- K**
- KA 65 ..... 336, 338, 344-345
- Kabelopwikkeling ..... 183
- Kantbewerkingssysteem OF-FH 2200 ..... 258, 273
- Kanten verlijmen ..... 334-345
- Kantenbandmagazijn ..... 344
- Kantenbewerkingssysteem ..... 345
- Kantenfrees ..... 289, 300, 302, 307
- Kantenfrezen  
 OFK 500 ..... 247, 259, 274  
 OFK 700 ..... 247, 260, 274
- Kantenlijmen  
 Accessoires en verbruiksmaterialen ..... 342-345  
 Overzicht producten en toepassingen ..... 336
- Kantenlijmer  
 CONTURO KA 65 ..... 334-345
- Kantoor-reinigingsset ..... 200

Kantstuk afkorten	339
KAPEX	
KS 60	32, 49, 68
KS 120	32, 51, 69
Keermes-afrondfrees	301
Keermes-fase-/kantenfrees	287
Keermes-fasefrees	300
Keermes-groeffrees	
voor bovenfrezes	271, 283-284, 304
Keermes-kantenfrees	289, 300, 304
Keermessen	
voor schaaf- en groefkop	67
voor schaafmachines	318-319
Keermes-sponningfrees	290
Keerschaafmes	
voor schaafmachines	319
Kettingolie	
voor zwaardzagen	73
Kettingsteekmachine CM 150	247, 263, 276
Kitfrees	303
Klad	431
Klem	
voor afkortzagen	69
Klembus	228, 232-233, 235
Kopieerringen	
voor bovenfrezes	266, 268-269
Kopieertast-set	
voor bovenfrezes	273
KP 65/2	339
Krasbeschermings-loopzool	344
KS 60	32, 49, 68
KS 88	32, 50, 69
KS 120	32, 51, 69
Kwartronddroefvrees	285

## L

Lakpistoolhouder	
voor workcenter	420
Lakschraper	172
Lamellenschuurzool	
voor DUPLEX	141
voor vlakschuurmachine	139-140
Lamsvel	173-176
Langnek schuurmachine	
PLANEX easy LHS-E 225	92, 115, 143
PLANEX LHS 225	92, 116, 143
Lengteaanslag	
voor bandschuurmachines	144
voor bovenfrezes	273
voor CMS grondeenheid	414
voor FS/2	419
voor trek-/afkortzagen	71-72
Levensduur accupack	10
LEX 3 77	94, 121, 145-146
LEX 3 125	94, 122, 145-146
LEX 3 150	94-95, 123, 145-146
LHS 225	92, 116, 143
LHS-E 225	92, 115, 143
Lichtnetadapter	
voor accu-schuurmachines	137, 140
Lijm	345
Lijstaanslag	
voor DOMINO freesmachines	329, 331

Lineaire schuurmachine	
DUPLEX LS 130	91, 113, 141
lipverbinding	
voor bovenfrezes	272
Longlife-filterzak	211
Longlife-reserveboren	242
Longlife-standaardfilters	209
Longlife-stofopvangzak	
voor accu-schuurmachines	137, 140
Loopzool	
voor bovenfrezes	267-269
voor pendeldecoupeerzagen	62
LR 32	257, 273
LR 32-SYS	427
LRS 93	95, 124, 147
LRS 400	95, 125, 147
LS 130	91, 113, 141

## M

Magazijnadapter	237
Magneet-bithouder	239
Magneetkogelkop	
voor SYSLITE KAL II	391
MAXI-SYSTAINER	422
SYS MAXI	422
SYS MAXI 2	422
Mengapparaat	
MX 1000	348, 351
MX 1000/2	348, 351
MX 1200	348, 351
MX 1200/2	349, 352
MX 1600/2	349, 352
MX 1600/2 DUO	349, 353
Mengcentrum	
voor mengmachines	359
Mengen	
Accessoires en verbruiksmaterialen	354
Overzicht producten en toepassingen	348
Menger	350, 357-359
Menggereedschap	350, 357-359
Mengmachine	
MX 1000	348, 351
MX 1000/2	348, 351
MX 1200	348, 351
MX 1200/2	349, 352
MX 1600/2	349, 352
MX 1600/2 DUO	349, 353
Mengstaaf	350, 357-359
Mengstaander	
voor mengmachines	359
Mengstation	
voor mengmachines	359
MFH 1000	406, 420
MFH 700	247, 261, 274
MFS	254, 271
MFT 3	398, 415
MFT/3 CONTURO	336, 341
Microvezeldoek	171
MIDI-SYSTAINER T-LOC	
SYS-MIDI 3 TL	422
MINI-SYSTAINER T-LOC	
SYS-MINI 1 TL	422
SYS-MINI 3 TL	422

Mobiele stofzuiger CLEANTEC	
compact	180, 186
CT 17	180, 186
CTH 26	181, 197
CTH 48	181, 197
CTL 26	180, 190
CTL 26 AC	181, 192
CTL 26 AC HD	181, 194
CTL 36	180, 190
CTL 36 AC	181, 192
CTL 36 AC HD	181, 194
CTL 36 AC PLANEX	181, 193
CTL 48	181, 191
CTL 48 AC	181, 192
CTL 48 EC	181, 195
CTL 48 EC/B22	181, 196
CTL MIDI	180, 189
CTL MINI	180, 188
CTM 26	180, 190
CTM 26 AC	181, 192
CTM 36	180, 190
CTM 36 AC	181, 192
CTM 36 AC HD	181, 194
CTM 36 AC PLANEX	181, 193
CTM 48	181, 191
CTM 48 AC	181, 192
CTM 48 EC	181, 195
CTM 48 AC	181, 192
Mobiele stofzuiger CT SYS	180, 187
Module CMS-MOD BS 120	119, 396
Module CMS-MOD-TS 55 R	43, 396
Module CMS-MOD-TS 75	43, 396
Module energiesatelliet	
voor verbinding met CT-mobiele stofzuiger	208, 417
Module stopcontact	208
Moduledrager CMS-OF	252, 396
Moduledrager CMS-PS	29, 39, 396-397
Moduledrager CMS-TS	30, 43, 396-397
Moduledrager CMS-TS 55 R	43, 396
Moduledrager CMS-TS 75	43, 396
Module-kantenfrees MFK 700	247, 261, 274
Modules voor steekstelsel	
CTL/CTM 26/36/48	208
Mof	204-205
Mof aan reservoirzijde	204
Mondstuk met universele borstel	207
Montage aan het plafond	
voor EAA	417
Montage- en renovatiestofzuiger	180, 188-189
Montagepakket	239
Montageset	215
MPA	171
Multifreesjabloon MFS	254, 271
Multifunctionele kruk MFH 1000	406, 420
Multifunctionele tafel	
MFT 3	398, 415
MFT KAPEX voor afkortzagen	68
MFT/3 CONTURO	336, 341
MULTI-JETSTREAM 2	150
Multiprofielfrees	295
Multitool	34, 57, 84
MX 1000	348, 351
MX 1000/2	348, 351
MX 1200	348, 351
MX 1200/2	349, 352
MX 1600/2	349, 352
MX 1600/2 DUO	349, 353

- N**
- Nat-/droog alleszuigers . . . 180-181, 186, 188-197  
 Natfilter . . . . . 209  
 Natuurolie . . . . . 177  
 Notitieboek . . . . . 431
- O**
- OF 1010 . . . . . 246, 248, 266-267, 271, 275  
 OF 1400 . . . . . 246, 249, 268, 271  
 OF 2200 . . . . . 246, 250, 269-271  
 OF-FH 2200 . . . . . 258, 273  
 OFK 500 . . . . . 247, 259, 274  
 OFK 700 . . . . . 247, 260, 274  
 Oliedispenser SURFIX OS . . . . . 130, 177  
 Oliedispenser-set . . . . . 177  
 Oliën . . . . . 126-127, 130, 177  
 Oliespons . . . . . 177  
 Olivlies . . . . . 151, 156, 158, 161, 167  
 Ombouwset plug it . . . . . 429  
 Omtijmplaat  
 voor bovenfrezen . . . . . 273  
 Ondergrond voorbereiden  
 Accessoires en verbruiksmaterialen . . . 376-383  
 Overzicht producten en toepassingen. . 262-265  
 Onderstel  
 voor afkortzagen . . . . . 68-69  
 Opbergvlak  
 voor workcenter en universeel center . . . 420  
 Open zwaluwstaartverbindingen  
 voor bovenfrezen . . . . . 272  
 Opklappoten  
 voor trek-/afkortzagen . . . . . 71  
 Oplaadapparaat  
 SCA 8 . . . . . 11, 232-235, 237, 421  
 TCL 6 . . . . . 11, 232-235, 237, 421  
 Oppervlakken bewerken  
 Accessoires en verbruiksmaterialen . . . 132  
 Overzicht producten en toepassingen. . . 88-96  
 Oppervlaktesbescherming . . . . . 344  
 Organisatie op de werkvloer  
 Accessoires en verbruiksmaterialen . . . 412  
 OS 400 . . . . . 34, 57, 84  
 Oscillerende VECTURO OS 400 . . . . . 34, 57, 84
- P**
- Paneelzaag . . . . . 32, 49-51, 68-69  
 Panther-zaagblad  
 voor cirkelzagen . . . . . 80-81  
 Parallel gleuven maken  
 voor bovenfrezen . . . . . 266-270  
 voor module-kantenfrezen . . . . . 274  
 Parallelaanslag  
 voor FS/2 . . . . . 419  
 voor handcirkelzaagmachines . . . . . 65-66  
 voor handcirkelzaagmachines -  
 houtbewerking . . . . . 67  
 voor invalcirkelzagen . . . . . 64  
 voor pendeldecoupeerzagen . . . . . 62  
 voor schaafmachines . . . . . 318  
 voor zwaardzagen . . . . . 73  
 Pasveer  
 voor workcenter en universeel center . . . 420
- PDC 18/4 . . . . . 21, 219, 225, 235  
 Pendeldecoupeerzagen  
 CARVEX PS 420 . . . . . 28, 36, 62-63  
 CARVEX PSB 420 . . . . . 28, 36, 62-63  
 PSB 300 . . . . . 28, 35, 62-63  
 TRION PS 300 . . . . . 28, 35, 62-63  
 Pendelkapzaagmachine . . . . . 16, 31, 44, 46, 65-66  
 Perforeerrol . . . . . 365, 375, 383  
 Perslucht-excenterschuurmachine  
 LEX 3 77 . . . . . 94, 121, 145-146  
 LEX 3 125 . . . . . 94, 122, 145-146  
 LEX 3 150 . . . . . 94, 123, 145-146  
 Persluchtmodule . . . . . 208, 215  
 Perslucht-schuurmachine . . . . . 120  
 Perslucht-slang  
 voor perslucht-excenterschuur-  
 machine . . . . . 146-148  
 Perslucht-verzorgingseenheid . . . . . 215  
 Perslucht-vlakschuurmachine . . . . . 95, 124, 147  
 LRS 93 . . . . . 95, 124, 147  
 LRS 400 . . . . . 95, 125, 147  
 Pertinax-zool  
 voor bovenfrezen . . . . . 267  
 PF 1200 . . . . . 247, 262, 275  
 PL 205 . . . . . 310, 315, 319  
 PL 245 . . . . . 310, 315, 319  
 Plaat voor stationaire inrichting . . . . . 345  
 Plamuur  
 voor oscillerende machines . . . . . 85  
 PLANEX easy LHS-E 225 . . . . . 92, 115, 143  
 PLANEX LHS 225 . . . . . 92, 116, 143  
 PLANEX stofzuiger . . . . . 181, 193  
 Platenfrees PF 1200 . . . . . 247, 262, 275  
 Platin 2 . . . . . 151, 153, 156, 158  
 Plintenzaag SYMMETRIC SYM 70 . . . . . 32, 52, 70  
 plug it-kabel . . . . . 143, 429  
 PLUS . . . . . 12  
 PLUS-SCA . . . . . 12  
 Poetsdoek . . . . . 171, 177  
 Poetsen . . . . . 126-129, 168-176  
 Poetspons PoliStick . . . . . 173-176  
 Poetssteunschijf  
 voor POLLUX . . . . . 170  
 voor ROTEX . . . . . 134-136  
 voor SHINEX . . . . . 170  
 Polijst-lamsvel . . . . . 173-176  
 Polijstmateriaal . . . . . 171, 344  
 Polijstvlit . . . . . 173-176, 344  
 Polijstvlies . . . . . 177  
 Polish . . . . . 344  
 Polish voor hoogglanskanten . . . . . 344  
 PoliStick . . . . . 173-176  
 POLLUX 180 . . . . . 96, 129, 170  
 PowerSelect . . . . . 13  
 Precisiezwaaihaak  
 voor plintenzagen . . . . . 70  
 PRECISIO  
 CS 50 . . . . . 33, 53, 71  
 CS 70 . . . . . 33, 54, 72  
 Product-identificatiesleutel . . . . . Envelop  
 Productkenmerken overzicht . . . . . Envelop  
 Professionele reinigungsset . . . . . 200  
 Profielrees . . . . . 296  
 Profielgroeffrees . . . . . 297
- Profiel-messingfrees . . . . . 297  
 Protection pad  
 voor netschuurmateriaal . . . . . 155, 157, 160, 162  
 Protector  
 voor deltaschuurmachine . . . . . 140  
 voor excenterschuurmachine . . . . . 137  
 voor ROTEX . . . . . 134-136  
 voor vlakschuurmachine . . . . . 140  
 PS 300 . . . . . 28, 35, 62-63  
 PS 420 . . . . . 28, 36, 62-63  
 PSB 420 . . . . . 28, 36, 62-63  
 PSBC 420 . . . . . 14, 29, 38, 62-63  
 PSC 420 . . . . . 14, 29, 37, 62-63  
 PU-lijm . . . . . 345  
 PU-lijm naturel . . . . . 345  
 Puntlicht  
 voor afkortzagen . . . . . 68  
 PU-reinigingsmiddel . . . . . 345
- Q**
- QUADRILL  
 DR 20 . . . . . 219, 226, 236  
 QUADRIVE  
 DRC 18/4 . . . . . 20, 219, 224, 235  
 PDC 18/4 . . . . . 21, 219, 225, 235
- R**
- Radiusprofielzool  
 voor DUPLEX . . . . . 141  
 Radiusschraper . . . . . 345  
 Randen bewerken  
 met bovenfrezen . . . . . 273  
 RAP 150 . . . . . 96, 128, 170  
 RAS 180 . . . . . 92, 114, 142  
 Ratel-set . . . . . 239  
 Reduceerring voor mengcentrum  
 voor mengmachines . . . . . 359  
 Reiniger . . . . . 171  
 Reiniging . . . . . 181, 183, 192-194  
 Reinigungs- en smeeroolie  
 voor perslucht-excenterschuur-  
 machine . . . . . 146-147  
 Reinigungsdoek . . . . . 171, 177  
 Reinigungsiddel . . . . . 345  
 Reinigungsset . . . . . 200  
 Reinigungsset voor de vakman . . . . . 200  
 Reinigungsset voor grove vervuiling . . . . . 200  
 RENOFIX  
 RG 80 . . . . . 363, 369, 380  
 RG 130 . . . . . 362, 367, 378  
 RG 150 . . . . . 363, 370, 381  
 Renovatie-reinigungsset . . . . . 200  
 Reserve-aanslag  
 voor DOMINO freesmachines . . . . . 329  
 voor plintenzagen . . . . . 70  
 Reserveboor . . . . . 242  
 Reservemes  
 voor CMS . . . . . 414  
 voor frezen . . . . . 283-284, 287, 289-290, 300-301  
 voor handcirkelzaagmachines . . . . . 66  
 Reserveonderdelen-set ZOBO . . . . . 242  
 Reserveschijf voor gereedschap . . . . . 380

- Reservevilt  
voor kantenlijmers ..... 344  
voor pendeldecoupeerzagen ..... 62  
Reservevulsel ..... 383  
RG 80 ..... 363, 369, 380  
RG 130 ..... 362, 367, 378  
RG 150 ..... 363, 370, 381  
RO 90 ..... 88, 99, 134  
RO 125 ..... 88, 98, 135  
RO 150 ..... 88, 99, 136  
Roergarde ..... 350, 357-359  
Rolbok  
voor halfstationaire machines ..... 414  
voor trek-/afkortzagen ..... 71-72  
Rolmaat ..... 430  
Ronde aanslag  
voor DOMINO freesmachines ..... 329, 331  
Rotatiepoetsmachine  
POLLUX 180 ..... 96, 129, 170  
SHINEX RAP 150 ..... 96, 128, 170  
Rotatieschuurmachine  
RAS 180 ..... 92, 114, 142  
Roterend excentrische schuurmachine  
ROTEX  
RO 90 ..... 88, 99, 134  
RO 125 ..... 88, 98, 135  
RO 150 ..... 88, 99, 136  
ROTEX  
RO 90 ..... 88, 99, 134  
RO 125 ..... 88, 98, 135  
RO 150 ..... 88, 99, 136  
RS 100 ..... 90, 106, 139  
RS 200 ..... 90, 107, 139  
RS 300 ..... 90, 108, 139  
RTS 400 R ..... 90, 109, 140  
RTSC 400 ..... 88, 110, 140  
Rubber afdichting ..... 382  
Rubin 2 ..... 151-155, 157, 159, 161-164  
Rustieke schaafkoppen ..... 314, 318  
Rustilonborstel  
voor RUSTOFIX ..... 149  
RUSTOFIX BMS 180 ..... 93, 131, 149
- S**
- Saneringsfrees ..... 363, 369-381  
Saneringsfreesmachine  
RENOFIX RG 80 ..... 363, 369, 380  
RENOFIX RG 150 ..... 363, 370, 381  
Saneringsfreesmachine  
RENOFIX RG 130 ..... 362, 367, 378  
Saneringslijpmachine ..... 362, 367-379  
Saphir ..... 151, 154, 156, 158-160, 165  
SCA 8 ..... 11, 421  
Schaaf  
EHL 65 EQ ..... 310, 312, 318  
HL 850 ..... 310, 313, 318  
PL 205 ..... 310, 315, 319  
PL 245 ..... 310, 315, 319  
Schaafinrichting  
voor handcirkelzaagmachines -  
houtbewerking ..... 67  
Schaafkop ..... 314, 318  
voor handcirkelzaagmachines -  
houtbewerking ..... 67
- Schaafmes  
voor schaafmachines ..... 311, 318  
Schaven  
Accessoires en verbruiksmaterialen ..... 316  
Overzicht producten en toepassingen ..... 310  
Schijfgroeffrees ..... 294  
Schoepengarde ..... 357  
Schone afzuiging  
voor bovenfreen ..... 266-270  
Schrapper  
voor het verwijderen van lagen ..... 141  
Schroefklem  
voor afkortzagen ..... 68  
voor frezen ..... 275  
voor FS/2 ..... 418  
voor MFT/3 ..... 415  
Schroevendraaier ..... 239  
Schuiftafel  
voor CMS ..... 414  
voor trek-/afkortzagen ..... 71-72  
Schuimrubber inzetstuk  
voor SYSTAINER ..... 428  
Schuren ..... 97-125, 134-167  
Schuurblok ..... 149, 167, 344  
Schuurblok met afzuiging ..... 149  
Schuurknopje ..... 172  
Schuurkom ..... 362-363, 378-382  
Schuurmateriaal  
Brilliant 2 ..... 151, 153-154, 156, 158,  
160-161, 163-164, 166  
Granat ..... 151-153, 155, 157, 159-164, 166-167  
Granat net ..... 151, 155, 157, 159-160, 162  
Granat soft ..... 166  
Handschoormateriaal ..... 166-167  
Overzicht ..... 150-151  
Platin 2 ..... 151, 153, 156, 158  
Rubin 2 ..... 151-155, 157, 159, 161-164  
Saphir ..... 151, 154, 156, 158-160, 165  
Vlies ..... 151, 156, 158, 161, 167  
voor CONTURO ..... 344  
Schuuronderlaag  
voor bandschuurmachines ..... 144  
Schuurpad ..... 167  
Schuurpapier ..... 149, 167  
Schuurpapierhouder  
voor EAA ..... 417  
Schuurraam  
voor bandschuurmachines ..... 144  
Schuurrol ..... 166-167  
Schuur spons ..... 167  
Schuurstroken ..... 344  
Schuurvlies ..... 151, 156, 158, 161, 167, 177, 344  
Schuurzool  
voor DUPLEX ..... 141  
voor perslucht-vlakschuurmachine ..... 147  
voor ROTEX ..... 134  
voor vlakschuurmachine ..... 139-140  
SELCLEAN-filterzak ..... 210  
SERVICE all-inclusive ..... 4-5, 9, 59, 229, 393  
SET ..... 12  
SHINEX RAP 150 ..... 96, 128, 170  
Sjabloon-Set  
voor bovenfreen ..... 272  
Slangbeschermer  
voor FS/2 ..... 419
- Slangbox ..... 183, 214  
Slangdepot ..... 183, 214  
slanghouder  
voor Toolcenter ..... 421  
Sleutels  
voor DSC-AG 125 ..... 379, 382  
voor DSC-AG 230 ..... 382  
voor RG 130 ..... 378  
Slot voor SYSTAINER uittreklade ..... 424  
Sluitstuk ..... 205  
Smeltlijm ..... 345  
Snelbouwschroeven ..... 243  
Sneloplaadapparaat  
SCA 8 ..... 11, 63-65, 233, 237, 391, 421  
TCL 6 ..... 11, 63-65, 233, 237, 391, 421  
Snelspanboorkop ..... 232-233, 235  
Snelspanklem ..... 275, 415, 418  
Snelspanner ..... 418  
Snelwissel-bithouder ..... 239  
Snelwisselsysteem ErgoFix ..... 350  
Softshell-jack ..... 430  
SORTAINER  
SYS 3-SORT/4 ..... 410, 423  
SYS 3-SORT/6 ..... 410, 423  
SYS 3-SORT/9 ..... 410, 423  
SYS 3-SORT/12 ..... 410, 423  
SYS 4 TL-SORT/3 ..... 410, 423  
Spaanderzak  
voor schaafmachines ..... 318  
Spaanvanger  
voor bovenfreen ..... 267-268, 270  
Spaanelementen ..... 415  
Spaninrichting voor mengcentrum  
voor mengmachines ..... 359  
Spanmoer  
voor DSC-AG 125 ..... 382  
voor DSC-AG 230 ..... 382  
voor DSG-AG 125 ..... 379  
voor RG 130 ..... 378  
Spanset  
voor afkortzagen ..... 68-69  
Spantangen  
voor bovenfreen ..... 266, 268, 270  
voor kantenfreen ..... 274  
voor module-kantenfreen ..... 274  
Speciaal mes  
voor oscillerende machines ..... 85  
Speciaal zaagblad  
voor cirkelzagen ..... 82-83  
voor pendeldecoupeerzagen ..... 78-79  
Speciaal zaagblad voor hout  
voor pendeldecoupeerzagen ..... 76-77  
Speciale frees  
DOMINO ..... 328, 330  
voor minerale materialen ..... 304-307  
Spiraalboor ..... 240  
Spiraalboor (voor hout) ..... 241  
Spiraalgarde ..... 357-358  
Spiraalgarde met ring ..... 357  
Spiraalgroeffrees  
voor bovenfreen ..... 272, 282-283, 304  
Spiraalmes  
voor schaafmachines ..... 311, 318  
Spleetmondstuk ..... 207



Splinterbescherming		Stofafzuig-set CS 70. .... 71-72, 414	SYSTAINER met universeel inzetstuk	
voor FS/2 .....	418	Stofklassen conform EN 60335-2-69, .... 182	SYS 1 BOX .....	426
voor invalcirkelzagen .....	64	Stofopvangzak	SYS 1 UNI .....	426
voor pendeldecoupeerzagen .....	62	voor handcirkelzaagmachines .....	SYS 1 VARI .....	426
voor trek-/afkortzagen .....	71-72	voor invalcirkelzagen .....	SYS 2 VARI .....	426
Spoelmiddel PU .....	345	Stofreservoir .....	SYS-OF D8/D12 .....	426
Sponningdiepte-aanslag		Stofzak	SYSTAINER T-LOC	
voor schaafmachines .....	318	voor bandschuurmachines .....	met inleg voor	
Sponningfrees .....	290	Strijkijzerschuurzool	schuurpapier .....	134-141, 143, 145-146, 425
Sponningkop		voor vlakschuurmachine .....	Overzicht .....	410-411
voor CMS-OF .....	414	Stroomverdelers SYS-PowerHub .....	SYS 1 TL .....	422
voor freesgereedschappen .....	294	SURFIX OS .....	SYS 2 TL .....	422
Sponningprofielzool		SYM 70 .....	SYS 3 TL .....	422
voor DUPLEX .....	141	SYMMETRIC SYM 70 .....	SYS 4 TL .....	422
Sporttas .....	431	SYS 1 BOX .....	SYS 5 TL .....	422
Spreadanker		SYS 1 TL .....	SYSTAINER T-LOC met dekselvak	
voor DOMINO verbindingssysteem .....	332-333	SYS 1 TL-DF .....	SYS 1 TL-DF .....	423
Sproeilakfilm .....	171	SYS 1 UNI .....	SYS 2 TL-DF .....	423
SR filters .....	212-213	SYS 1 VARI .....	SYS 3 TL-DF .....	423
SSU 200 .....	33, 55, 73	SYS 2 TL .....	SYSTAINER T-LOC met inleg voor	
ST DUO statief		SYS 2 TL-DF .....	handgereedschap	
voor SYSLITE DUO .....	391	SYS 2 VARI .....	SYS-HWZ .....	427
Standaard reinigingsset .....	200	SYS 3 TL .....	SYSTAINER T-LOC met inzetstukken voor	
Standaard zaagblad		SYS 3 TL-DF .....	schuurmateriaal	
voor cirkelzagen .....	80-81	SYS 3-SORT/4 .....	SYS-STF D77/D90/93V .....	425
Standaardfilter .....	209, 212	SYS 3-SORT/6 .....	SYS-STF D125 .....	425
Stang		SYS 3-SORT/9 .....	SYS-STF D150 .....	425
voor bovenvriezen .....	269	SYS 3-SORT/12 .....	SYS-STF D225 .....	425
Stappenfrees .....	285	SYS 4 TL .....	SYS-STF 80x133 .....	425
Statief ST DUO		SYS 4 TL-SORT/3 .....	SYS-STF Delta 100x150 .....	425
voor SYSLITE DUO .....	391	SYS 5 TL .....	SYSTAINER T-LOC SORT-SYS 2	
Stationaire bandschuurmachine met BS 120 .....	397	SYS DOCK .....	voor DOMINO stenen .....	331
Stationaire decoupeerzaag met PS .....	397	SYS MAXI .....	SYSTAINER T-LOC SYS-Combi	
Stationaire inrichting		SYS MAXI 2 .....	SYS-Combi 2 .....	423
voor bandschuurmachines .....	144	Sys-adapter .....	SYS-Combi 3 .....	423
voor kantenlijmers .....	341	SYS-Cart RB-SYS .....	SYSTAINER T-LOC SYS-MFT	
Stationaire tafelickeelzaag met TS 75 .....	397	SYS-Combi 2 .....	SYS-MFT .....	427
Stationaire tafelfrees met OF 1010 .....	397	SYS-Combi 3 .....	Systainer-Port	
Stationaire tafelfrees TF 2200 Set .....	253, 397	SYS-HWZ .....	SYS-PORT 500/2 .....	424
Steekleutel .....	235	SYSLITE	SYS-PORT 1000/2 .....	424
Steelgreep .....	383	DUO .....	Systainer-stofzuiger CTL SYS .....	180, 187
Steunschijf		KAL II .....	Systainer-uittreklade	
voor excenterschuurmachine .....	137-138	STL 450 .....	SYS-AZ .....	424
voor perslucht-excenterschuurmachine .....	145	UNI .....	SYS-AZ-Set .....	424
voor PLANEX .....	143	SYS-MFT .....	SYS-TB-1 .....	424
voor rotatieschuurmachine .....	142	SYS-MIDI 3 TL .....	SYS-TB-2 .....	424
voor ROTEX .....	134-136	SYS-MINI 1 TL .....	Systeem frees OFK 500 .....	302
Steunstuk		SYS-MINI 3 TL .....	SYS-ToolBox	
voor bovenvriezen .....	269	SYS-OF D8/D12 .....	SYS-TB-1 .....	424
voor CMS grondeenheid .....	414	SYS-PowerHub .....	SYS-TB-2 .....	424
voor trek-/afkortzagen .....	71	SYSROCK		
Steunstukverbreding		BR 10 .....		
voor DOMINO freesmachines .....	329	BR 10 DAB+ .....		
StickFix .....	150	SYS-Roll 100 .....		
STL 450 .....	386, 390-393	SYS-STF 80x133 .....		
Stofafzuigadapter voor gebogen stukken		SYS-STF D125 .....		
voor CMS-OF .....	414	SYS-STF D150 .....		
Stofafzuigen		SYS-STF D225 .....		
Accessoires en verbruiks-		SYS-STF Delta 100x150 .....		
materialen .....	200-215	SYS-STF D77/D90/93V .....		
Overzicht producten		SYS-StorageBox		
en toepassingen .....	180-181	SYS-SB .....		
Stofafzuiging		SYSTAINER .....		
voor vriezen .....	251			

## T

T 18+3 .....	18, 218, 222, 233
Tafelickeelzaag .....	33, 53-54, 71-72
Tafelickeelzaag CMS-TS 55 R Set .....	43, 397
Tafelickeelzaagmodule CMS-TS .....	30, 43, 396-397
Tafelfrezen	
TF 1400 .....	246, 253
TF 2200 .....	246, 253
Tafelinlegstuk	
voor plintenzagen .....	70

Tafelverbreiding	
voor bovenfrezen	267
voor CMS grondeenheid	414
voor trek-/afkortzagen	71-72
Tafelverlenging	
voor CMS grondeenheid	414
Tandkransboorhouder	236
Tandvormen	75
Tandwielvlakschuurmachine	
RS 100	90, 106, 139
Tapijtmes	383
Tapijtverwijdermachine	
TPE-RS 100	365, 374, 383
tapijtzuigmondstuk	207
Tastrollen	
voor platenfrezen	275
TC 3000/2	407, 421
TCL 6	11, 421
Telescopische laderail	
voor SYSTAINER-Port	424
Terugslagstop	
voor FS/2	418
voor handcirkelzaagmachines	65
voor invalcirkelzagen	64
TF 1400	246, 253
TF 1400-set	253, 397
TF 2200	246, 253
T-groeffrees	295
Timmerschaaf	310, 315, 319
Toevoereenheid	
voor stofzuiger	215
voor Toolcenter	421
Toolcenter TC 3000/2	407, 421
Toolie multifunctioneel gereedschap	430
TP 220	365, 375, 383
TPE-RS 100	365, 374, 383
Transportmiddel voor SYSTAINER	
SYS-Cart RB-SYS	425
SYS-Roll 100	425
Transportrollen CS 70	72
Trapeziumvlaktand-zaagblad	75
Trappenboorstandaard	243
Trek-/afkortzaag	
PRECISIO CS 50	33, 53, 71
PRECISIO CS 70	33, 54, 72
Trekzaag	33, 53-54, 71-72
Trekzaag met verzonken	
zaagblad	33, 53-54, 71-72
TRION PS 300	28, 35, 62-63
Trui met capuchon	430
TS 55 R	30, 40, 64
TS 75	30, 42, 64
TSC 55	15, 30, 41, 64
T-shirt ronde hals	431
Turbo-combimondstuk	207
Turbofilter	
voor excenterschuurmachine	138
voor vlakschuurmachine	139
Twin Box	239
TXS	218, 220, 232

## U

UCR 1000	406, 420
UNIVERS SSU 200	33, 55, 73
Universeel center UCR 1000	406, 420

Universeel zaagblad	
voor cirkelzagen	80-81
voor pendeldecoupeerzagen	76-77
Universeel-inzetstuk	
voor SYSTAINER	428
Universele stofzuiger	180, 186
Universele-reinigingsset	200

## V

VAC SYS	399, 416
Vacuümeenheid	
voor VAC SYS	416
Vacuümpomp	
voor VAC SYS	416
Vacuümschijf	
voor VAC SYS	416
Vacuümslang	
voor VAC SYS	416
Vacuüm-spankop CT WINGS	214, 402
Vacuümtechniek VAC SYS	399, 416
VECTURO OS 400	34, 57, 84
Veilig steunvlak	
voor bovenfrezen	266-270
Veilige geleiding	
voor bovenfrezen	266-270
voor kantenfrezen	274
voor module-kantenfrezen	274
voor platenfrezen	275
Veiligheidsbril	431
Veiligheidsfilterzak	210
Veiligheidsmes	430
Verbinden - DOMINO verbindingssysteem	
Accessoires en verbruiksmaterialen	326
Overzicht producten en toepassingen	322
Verbindersset	332-333
Verbindingsbeslag	332-333
Verbindingsfrees	
DF 500	322, 324, 328-329
DF 700	322, 325, 330-333
Verbindingsmof antistatisch	205
Verbindingsstuk	
voor FS/2	419
voor geleiderails	275
voor MFT/3	415
Verbindingsstukken-assortiment	333
Verbindingssysteem deugel-unit voor	
OF 1010 / 1400	
voor bovenfrezen	272
Verbindingssysteem VS 600	256, 272
Verbreiding	
voor dwarsanker	332-333
voor trek-/afkortzagen	71
Verhoging	
voor afkortzagen	68
Verlenging	
voor FS/2	419
voor mengmachines	359
voor MFT/3	415
voor PLANEX	143
Verlengingsbuis	206
Verlengingsprofiel	
voor bovenfrezen	271
Verlichten	
Accessoires en verbruiksmaterialen	391
Overzicht producten en toepassingen	386

Verlijmfrees	292
Verloopmof	205
Versteklijmfrees	292
Verstekzool	
voor pendeldecoupeerzagen	62
Vervangingsplaat met gaten	345
Verzinkbaar met diepteaanslag	234, 242
V-groeffrees	
voor bovenfrezen en platenfrezen	275, 293
V-groef-profielzool	
voor DUPLEX	141
Vilt	344
Vilt voor schuurblokjes	344
Viltlaag	344
Vingergreepfrees	291
Vingerlassjabloon	
voor bovenfrezen	272
Vlakfrees	301, 306
Vlakgetand zaagblad	
voor cirkelzagen	75, 82-83
Vlakke schuurzool	
voor DUPLEX	141
Vlakke zuigmond	207
Vlakverbinders	
voor DOMINO verbindingssysteem	332-333
Vlies	151, 156, 158, 161, 167, 344
Vloergeleiding	381
Vloer-reinigingsset	200
Vloerzuigmond	206
Voetventiel	
voor VAC SYS	416
Voorsnijder	
voor schaaaf- en groefkop	67
VS 600 GE	256, 272
Vuilcontainer	214
Vulpatroon controlepoeder	
voor schuurmachines	146

## W

Wandmontage	
voor EAA	417
Waterkeringfrees	288
WCR 1000	405, 420
Weerbestendige deuels	329, 331
Werkbladen verbinden	
voor bovenfrezen	271
Werklamp	386, 389, 391-393
Werklamp SYSLITE II	24, 386, 388, 391-392
Werkplaatsjabloon APS	255, 271
Werkplaats-reinigingsset	200
Wielenset	
voor SYSTAINER-Port	424
Wisseltand-zaagblad	75
Workcenter WCR 1000	405, 420

## Y

Y-stuk, antistatisch	205
----------------------	-----

## Z

Zaagblad hout	
voor oscillerende machines	85
Zaagblad voor bochten	
voor pendeldecoupeerzagen	78-79

Zaagblad voor fijne zaagsnedes voor pendeldecoupeerzagen	76-77
Zaagblad voor isolatiemateriaal voor pendeldecoupeerzagen	78-79
Zaagblad voor kunststof voor pendeldecoupeerzagen	78-79
Zaagblad voor metaal voor pendeldecoupeerzagen	78-79
Zaagbladbox voor CMS	414
voor trek-/afkortzagen	71
Zaagbladen voor cirkelzagen	74-75
voor oscillerende machines	85
Zaagketting voor zwaardzagen	73
Zagen en oscilleren Accessoires en verbruiksmaterialen	60-85
Overzicht producten en toepassingen	28-34
Zelfbouwkit profielschoen voor DUPLEX	141
Zelfklevende bloemvormige schuurbladen	166, 172
Zeskant-kogelkop-gereedschap	430
Zijaanslag voor bovenfrezen	266, 268, 270
voor DOMINO freesmachines	329, 331
voor gatenrijstelsysteem	273
voor module-kantenfrees	274
Zool	382
Zuigkwast	207
Zuigmond-reinigingsset	200
Zwaaihaak voor afkortzagen	68-69
Zwaard voor zwaardzagen	73
Zwaardzaag IS 330	33, 56, 73
UNIVERS SSU 200	33, 55, 73
Zwaluwstaartfrees voor bovenfrezen	272, 291
Zwaluwstaartsjabloon voor bovenfrezen	272

## Algemene opmerkingen bij de catalogus:

1. Let erop dat bij het gebruik van Festool producten zoals perslucht- en elektrisch gereedschap naast de accessoires en het verbruiksmateriaal, evenals bij de bewerking van gezondheidsbedreigende stoffen of materialen, het gebruik van passende veiligheidsinrichtingen resp. het dragen van een persoonlijke veiligheidsuitrusting vereist is. Informatie hierover vindt u in de betreffende veiligheidsbladen. Wanneer u vragen heeft, kunt u zich ook richten tot onze klantenservice.
2. In zoverre er in de catalogus gegevens over de verwerking worden vermeld, zoals hoeveelheden, tijdsbesparing en schuurvermogens, gaat het om gemiddelde waarden die al naar gelang het te verwerken materiaal duidelijk hoger of lager kunnen uitvallen. De fabrikant staat er niet voor garant dat deze waarden in elk afzonderlijk geval bereikt worden. Voor vragen op dit gebied staat uw Festool vakhandel u terzijde.
3. De in de catalogus aangegeven gewichten van machines hebben in de regel betrekking op het gewicht van gebruiksklare machines, inclusief standaard inzetgereedschap, maar zonder kabels en accessoires resp. verbruiksmateriaal. Houd er rekening mee dat het uiteindelijke gewicht, afhankelijk van inzetgereedschap, accupacks, accessoires of andere gebruikte onderdelen, kan afwijken van de opgave in de catalogus.
4. Alle in deze catalogus aangeduide merken-, patent- of andere industriële eigendomsrechten blijven eigendom van de betreffende rechthebbende, zelfs wanneer hier ten aanzien van een van de voornoemde rechten niet uitdrukkelijk naar wordt verwezen. De weergave van met name gebruiksnamen, handelsnamen, warenaanduidingen, etc. in deze catalogus vormt ook zonder bijzondere vermelding geen rechtvaardiging voor de veronderstelling dat deze namen in de zin van de wetgeving inzake de fabrieks- en handelsmerkbescherming als vrij zijn te beschouwen en daarom door iedereen gebruikt mogen worden.
5. Wijzigingen, met name van technische gegevens of specificaties, zijn zonder voorafgaande kennisgeving voorbehouden. Afzonderlijke kenmerken kunnen afhankelijk van de specifieke situatie per land verschillend zijn.
6. Geen enkele afbeelding is bindend. Elke afbeelding kan ten dele componenten of onderdelen weergeven die niet in de betreffende serie van de machines zijn inbegrepen. Bij vragen kunt u zich richten tot uw Festool-vakhandel.
7. Veiligheid: Al het in deze catalogus vermelde elektrisch en persluchtgereedschap stemt – afhankelijk van het type machine – overeen met de toepasselijke IEC- resp. EN-veiligheidsnormen (bijv. IEC/EN 61 029, IEC/EN 60 745, IEC/EN 62 841, IEC/EN 60 335, EN ISO 11 148, IEC/CISPR/EN 55 014, IEC/EN 61 000).
8. Isolatie: Het in deze catalogus vermelde elektrisch gereedschap is overeenkomstig de voorschriften geïsoleerd.
9. CE-conformiteit: Al het in deze catalogus vermelde elektrisch en persluchtgereedschap voldoet aan de bepalingen van de toepasselijke EU-richtlijnen (bijv. machinerichtlijn 2006/42/EG, lage-spanningsrichtlijn 2014/35/EG, EMV-richtlijn 2014/30/EG, RoHS-richtlijn 2011/65/EU).
10. ISO-certificering: Al het in deze catalogus genoemde elektrisch en persluchtgereedschap wordt vervaardigd in onze productielocaties, die met DIN EN ISO 9001 zijn gecertificeerd.



## Egypte

Equipment plus sarl  
Mkales street 41  
Beirut  
Tel. 00961 16 92 136  
Fax 00961 99 25 993  
info@equipment-plus.com  
[www.equipment-plus.com](http://www.equipment-plus.com)



## Algerije

PRO' DISTRIBUTEUR sarl  
NIF 099909080287849  
LOTISSEMENT AIDJA BOUFARIK ALGERIE  
Tel. 00213 25 28 39 12/13  
Fax 00213 25 28 39 14  
info@pro-dist.com  
[www.pro-dist.com](http://www.pro-dist.com)



## Azerbeidzjan

Alman Texnikalari Evi MMC  
A. Molla Cuma kuc. 32  
1072 Baku, Azerbaijan  
Tel. 0099 4 12 565 23 23  
Fax 0099 4 12 565 23 30  
ate\_mmc@yahoo.com  
[www.atemmc.com](http://www.atemmc.com)



## Australië

Tooltechnic Systems Australia  
21-27 Evolution Drive  
Dandenong South VIC 3175  
Tel: 1300 063 900  
Fax: (03) 8845 7079  
Email: customercare@tooltechnic.com.au  
[www.festool.com.au](http://www.festool.com.au)



## België

Festool Belgium NV/SA  
Rue Colonel Bourgstraat 101  
1030 Brussel  
Tel. 0032 2 893 36 36  
Fax 0032 2 726 98 81  
info-be@festool.com  
[www.festool.be](http://www.festool.be)



## Bosnië-Herzegovina

MAJO D.O.O.  
Goričica pri Ihanu 2  
1230 Domžale (Slovenija)  
Tel. 00386 17 24 82 16  
Fax 00386 17 24 11 07  
majo.doo@siol.net  
[www.majo.si](http://www.majo.si)



## Brazilië

W&S Saura Ltda.  
Av. José Fortunato Santon 580  
Distrito Industrial Abdo Najar  
13474-750 Americana/ São Paulo  
Tel. 0055 19 3469-9889  
Fax 0055 19 3469-9888  
ws@wsequipamentos.com.br  
[www.wsequipamentos.com.br](http://www.wsequipamentos.com.br)



## Bulgarije

Tooltechnic Systems EOOD  
9, Christopher Columbus Blvd.  
1592 Sofia  
Bulgaria  
Tel. 00359 888574208, 00359 888989917  
office@festool.bg  
[www.festool.bg](http://www.festool.bg)



## Chili

SOCIEDAD RHEKO LTDA.  
Victoria 984, Villa Llacolen  
San Pedro de la Paz  
4130000 Concepcion  
Tel.: 0056 41 2372 060  
Info@reko.cl  
[www.reko.cl](http://www.reko.cl)



## China

Festool China  
1159 Kangqiao East Rd, No.91-Buildg 1  
Kangqiao Industrial Zone  
201315 Shanghai (Pudong)  
Tel. 0086 21 68 18 28 00  
Fax 0086 21 68 18 26 90  
info@festool.cn  
[www.festool.cn](http://www.festool.cn)



## Denemarken

Festool Danmark ApS  
Postboks 1242  
2300 København S  
Tel. 0045 44 84 20 24  
info-dk@festool.com  
[www.festool.dk](http://www.festool.dk)



## Duitsland

Festool Deutschland GmbH  
Wertstrasse 20  
73240 Wendlingen a.N.  
Tel. 0049 (0)7024/ 804-24010  
Fax 0049 (0)7024/ 804-29699  
vertrieb@festool.com  
[www.festool.de](http://www.festool.de)



## Estland

UAB „TTS Tooltechnic Systems“  
Ašigalio g. 6  
LT-49142, Kaunas, Lietuva  
Tel. 00370 37 308 414  
Fax 00370 37 323 848  
info@tts-company.lt  
[www.festool.ee](http://www.festool.ee)



## Finland

Tooltechnic OY  
Mäkituvantie 7  
01510 Vantaa  
Tel. 00358 10 22 95 111  
info@festool.fi  
[www.festool.fi](http://www.festool.fi)



## Frankrijk

Festool France  
33 rue Gabriel  
77185 LOGNES  
Tel. 00 33 (1) 60 06 64 30  
Fax 00 33 (1) 60 06 62 26  
info-fr@festool.com  
[www.festool.fr](http://www.festool.fr)



## Georgië

LTD Electron  
Agladze str. 7/a  
0154 Tbilisi  
Tel. 00995 32 2911121  
Mobil: 00995 599 291122  
contact@rcheuli.com  
khaduri@gmail.com  
[www.rcheuli.com](http://www.rcheuli.com)



## Griekenland

Hellenic Tool Center  
Driadon 4  
141 22 Neo Heraklio (Attica)  
Tel. 0030 21 02 81 10 72  
Fax 0030 21 02 81 17 64  
festool@otenet.gr  
[www.hellenictoolcenter.gr](http://www.hellenictoolcenter.gr)



## Groot-Brittannië

Festool UK Ltd  
Saxham Business Park, Saxham  
Bury St. Edmunds, Suffolk  
IP28 6RX  
Tel. 0044 1284 760 791  
Fax 0044 1284 702 156  
info@festool.co.uk  
[www.festool.co.uk](http://www.festool.co.uk)



## India

Caple Industrial Solutions,  
WEH, Malad E, Mumbai 97.  
Delhi +91 9999394047  
Mumbai +91 9930069906  
Bengaluru +91 9148788500  
Kolkata +91 9599487490  
festool.cat@caple.in  
[www.caple.in](http://www.caple.in)



## Ierland

TTS Tooltechnic Systems Ireland Ltd  
C/O McCann Duffy Cleary, E12 Calmount Park  
Ballymount  
Dublin 12  
Tel. 00353 18 64 22 40  
Fax 00353 18 64 22 47  
sales@festool.ie  
[www.festool.ie](http://www.festool.ie)



## IJsland

ISOL Ltd.  
P.O. Box 8436  
Armuli 17  
128 Reykjavik  
Tel. 00354 53 31 234  
Fax 00354 56 80 499  
isol@isol.is  
[www.isol.is](http://www.isol.is)



## IJsland

Husasmidjan Ehf  
Holtvegur 10  
104 Reykjavik  
Tel. 00354 525 3000  
jono@husa.is  
[www.husa.is](http://www.husa.is)



## Israël

A. Sherizly & Son Ltd.  
Shderot Hamiktsot, 15  
Einav Center  
Modiin - 7177849  
Tel. 00972 89 23 37 77  
Fax 00972 89 23 44 77  
sherizly@sherizly.com  
[www.festool.com](http://www.festool.com)



## Italië

Festool Italia S.r.l.  
Agente per l'Italia del marchio Festool  
Via Galileo Galilei 16  
20090 Assago MI  
Tel. 0039 02 457851  
Fax 0039 02 45785320  
marketingit@festool.com  
[www.festool.it](http://www.festool.it)



## Japan

Häfele Japan K.K.  
14-17, Kami-Shinano, Totsuka-ku  
244-0806 Yokohama  
Tel. 0081 45 82 83 111  
Fax 0081 45 82 83 110  
festool@hafele.co.jp  
[www.festool.jp](http://www.festool.jp)



## Jordanië

Equipment plus sarl  
Mkales street 41  
Beirut  
Tel. 00961 16 92 136  
Fax 00961 99 25 993  
info@equipment-plus.com  
[www.equipment-plus.com](http://www.equipment-plus.com)



## Canada

Tooltechnic Systems, LLC  
400 N. Enterprise Blvd  
Lebanon, IN 46052  
Tel. 001 88 83 37 86 00  
Fax 001 76 54 83 09 03  
sales@festoolcanada.com  
[www.festoolcanada.com](http://www.festoolcanada.com)



## Kazachstan

Voronin I.V.  
Mikrorayon Aksay 3 a, dom 80  
050031 Almaty  
Tel. 007 727 242 94 55  
ritm@ritm.asia  
[www.ritm.ttd.kz](http://www.ritm.ttd.kz)

# Festool is thuis in de hele wereld



## Qatar

Equipment plus sarl  
Mkales street 41  
Beirut  
Tel. 00961 16 92 136  
Fax 00961 99 25 993  
info@equipment-plus.com  
[www.equipment-plus.com](http://www.equipment-plus.com)



## Colombia

Ferreteria Al-Diaz  
Cra. 50 No. 71C-31  
Bogotá, D.C.  
Tel. 0057 1 660 0083  
Fax 0057 231 4350  
gerencia@ferreteriadiaz.com  
[www.ferreteriadiaz.com](http://www.ferreteriadiaz.com)



## Kroatië

ALAGO d.o.o.  
Horvati 112  
10436 Rakov Potok  
Tel. 00385 1 653 93 92  
Fax 00385 1 653 93 93  
info@alago.hr  
[www.alago.hr](http://www.alago.hr)



## Letland

UAB „TTS Tooltechnic Systems“  
Ašigalio g. 6  
LT-49142, Kaunas, Lietuva  
Tel. 00370 37 308 414  
Fax 00370 37 323 848  
info@tts-company.lt  
[www.festool.lv](http://www.festool.lv)



## Libanon

Equipment plus sarl  
Mkales Street 41  
Beirut, Lebanon  
Tel. 00961 1 692136  
Mobile 00961 71 861234  
info@equipment-plus.com  
[www.equipment-plus.com](http://www.equipment-plus.com)



## Litouwen

UAB „Festool LT“  
Ašigalio g. 6  
LT-49142, Kaunas, Lietuva  
Tel. 00370 37 308 414  
Fax 00370 37 323 848  
info@festool.lt  
[www.festool.lt](http://www.festool.lt)



## Luxemburg

Festool Belgium SA/NV  
Agent Festool  
Rue Colonel Bourgstraat 101  
B - 1030 Bruxelles/Brussel  
Tel. 0032 2 893 36 36  
Fax 0032 2 726 98 81  
info-be@festool.com  
[www.festool.be](http://www.festool.be)



## Malta

PIOVE HOLDINGS Ltd.  
C&C Technik  
Profs Carmelo Coliero Street  
Handaq Industrial Estate  
Handaq  
QRM4005 Qormi  
Tel. 00356 21 44 67 98  
Info@cctechnikmalta.com  
[www.cctechinikmalta.com](http://www.cctechinikmalta.com)



## Macedonië

Rosa Doool  
st. Jadranska Magistrala 90  
1000 Skopje  
Tel. 00389 022 602 092  
Fax 00389 022 602 093  
info@rosa.com.mk  
contact@rosa.com.mk  
[www.rosa.com.mk](http://www.rosa.com.mk)



## Moldavië

UAB „TTS Tooltechnic Systems“  
Ašigalio g. 6  
LT-49142, Kaunas, Lietuva  
Tel. 00370 37 308 414  
Fax 00370 37 323 848  
info@tts-company.lt  
[www.tts-company.lt](http://www.tts-company.lt)



## Nieuw-Zeeland

Hindin Marquip Ltd.  
1012 Great South Road  
1061 Penrose - Auckland  
Tel. 0064 9 9131661  
hamish@hml.co.nz  
[www.hml.co.nz](http://www.hml.co.nz)



## Nederland

Festool Nederland B.V.  
Coenecoop 2 G  
2741 PG Waddinxveen  
Tel. 0031 18 26 21 940  
Fax 0031 18 26 21 949  
info-nl@festool.com  
[www.festool.nl](http://www.festool.nl)



## Noorwegen

MOTEK AS  
Alf Bjerkesvei 22 B  
BOX 81 Oekern  
0508 Oslo  
Tel. 0047 23 05 25 00  
Fax 0047 22 64 00 63  
odd-arve.rygh@motek.no  
[www.motek.no](http://www.motek.no)



## Oostenrijk

Festool Österreich GmbH  
Schloss Glanegg 2  
5082 Grödig  
Tel. 0043 (0)810/95 53 14  
Fax 0043 (0)810/95 53 12  
vertrieb-at@festool.com  
[www.festool.at](http://www.festool.at)



## Panama

Formica Distribution Center, S.A.  
City of Panama, Panama, street  
85, Urb. Ind. Los Angeles  
0832-2532 WTC PANAMA  
Tel. 00507 260 5503  
Fax 00507 260 1440  
grettel.amores@bacosa.com  
[www.renpar.com.py](http://www.renpar.com.py)



## Paraguay

Renpar S.A.  
Juan Leopardi N° 1879 c/ Pedro Peña  
2160 San Lorenzo  
Tel. 00595 21 51 13 29  
Fax 00595 21 51 13 29  
nlopes@renpar.com.py  
[www.formicadistributioncenter.com](http://www.formicadistributioncenter.com)



## Peru

EURO TOOLS MASCHINEN E.I.R.L.  
Costa Rica N° 513  
J. Hunter, Arequipa  
Tel. 0051 54 65 7454 / 0051 54 65 7455  
Mob. 958370884 / 997375706  
euroimportacion@hotmail.com  
eurotoolsmaschinen@hotmail.com  
[www.euro-importacion.com](http://www.euro-importacion.com)



## Polen

Festool Polska Sp. z o.o.  
Sokotów, ul. Sokotowska 47a  
05-806 Komorów  
Tel. 0048 22 122 74 00  
Fax 0048 22 122 74 01  
info-pl@festool.com  
[www.festool.pl](http://www.festool.pl)



## Portugal

Tooltechnic Systems Unipessoal, Lda  
Zona Industrial Pau Queimado  
E.N. 5, Armazém 25  
2870-500 Montijo  
Tel. 0034 93 264 30 30  
Fax 0034 93 264 30 31  
info-pt@festool.com  
[www.festool.pt](http://www.festool.pt)



## Roemenië

Tooltechnic System Kft.  
Lakatos út 40.  
1184 Budapest  
Tel. 0036 12 97 13 50  
Fax 0036 12 97 13 59  
info@festool.hu  
[www.festool.ro](http://www.festool.ro)



## Rusland

TTS Tooltechnic Systems 000  
Russia, Moscow region  
Noginsk district, 142400 Noginsk,  
Noginsk-Technopark area, 13  
Tel. 007 49 57 75 83 54  
Fax 007 49 56 41 23 72  
info@festool.ru  
[www.festool.ru](http://www.festool.ru)



## Saoedi-Arabië

Equipment plus sarl  
Mkales street 41  
Beirut  
Libanon  
Tel. 00961 1 692136  
bejjanizad@equipment-plus.com  
[www.equipment-plus.com](http://www.equipment-plus.com)



## Zweden

Festool Sverige AB  
Stenåldersgatan 3  
213 76 Malmö  
Tel. 0046 40 670 10 00  
info-se@festool.com  
[www.festool.se](http://www.festool.se)



## Zwitserland

Festool Schweiz AG  
Moosmattstr. 24  
8953 Dietikon  
Tel. 0041 44 744 27 27  
Fax 0041 44 744 27 28  
info-ch@festool.com  
[www.festool.ch](http://www.festool.ch)



## Servië

MAKSAL LINE D.O.O.  
Pavla Pavlovića 11  
office: Radojke Lakić 6  
11000 BEOGRAD  
Mob. 00381 64 127 7581  
Tel. 00381 11 407 8421  
Fax 00381 11 2412 266  
maksal.bg@gmail.com  
[www.maksal-line.rs](http://www.maksal-line.rs)



## Singapore

Hiap Huat Chemicals & Industrials Co.  
19 Tanjong Penjuru  
609021 Singapore  
Tel.: 0065 67 45 4111  
Fax: 0065 67 46 29 77  
chem@hiaphuat.com.sg  
[www.hiaphuat.com.sg](http://www.hiaphuat.com.sg)



## Slowakije

Festool CZ s.r.o.  
Chelčického 1932  
CZ - 470 37 Česká Lípa  
Tel. 00420 48 16 45 162  
festool.info@festool.com  
[www.festool.cz](http://www.festool.cz)



## Slovenië

MAJO D.O.O.  
Goričica pri Ihanu 2  
1230 Domžale  
Tel. 00386-17 248 216  
Fax 00386-17 241 107  
majo.doo@siol.net  
[www.majo.si](http://www.majo.si)



## Spanje

Festool Spain, S.L.U.  
Parque Empresarial Cityparc - Edificio Lisboa.  
Carretera de L'Hospitalet 147-149  
CP 08940 Cornellà de Llobregat  
Tel. 0034 93 264 30 30  
Fax 0034 93 396 95 27  
info-es@festool.com  
[www.festool.es](http://www.festool.es)



## Zuid-Afrika

Vermont Sales (Pty) Ltd  
192 Tsessebe Crescent,  
Corporate Park South, Old Pretoria Road,  
Randjespark, Midrand, South Africa  
PO Box 264, Halfway House, 1685  
Tel. 0027 (0)11 314 7711  
Fax 0027 (0) 866 88 66 33  
orders@vermontsales.co.za  
[www.festool-powertools.co.za](http://www.festool-powertools.co.za)



## Zuid-Korea

Festool Korea Ltd.  
501-2ho, 67, Malgeunnae-gil, Uiwang-si,  
Gyeonggi-do, 16071,  
Republic of Korea  
Tel. 0082 02 6002 6740  
Fax 0082 02 6022 6799  
info-kr@festool.com



## Taiwan

Bestor Trading Corp.  
No.12, Chung-Yang Lane  
Kuang-Fu Village Shetou  
Hsiang Chang-Hua Hsien  
Tel. 00886 48 72 66 97  
Fax 00886 48 72 52 09  
bestor.steven@msa.hinet.net  
[www.bestor.com.tw](http://www.bestor.com.tw)



## Thailand

Häfele (Thailand) Ltd.  
57 Soi Sukhumvit 64  
Bangjak Prakhonong  
10260 Bangkok  
Tel. 0066 27 41 71 71  
Fax 0066 27 41 72 72  
festool@hafele.co.th  
[www.hafele.com/th/en](http://www.hafele.com/th/en)



## Tsjechische republiek

Festool CZ s.r.o.  
Chelčického 1932  
CZ - 470 37 Česká Lípa  
Tel. 00420 48 16 45 162  
festool.info@festool.com  
[www.festool.cz](http://www.festool.cz)



## Turkije

[www.festool.com.tr](http://www.festool.com.tr)



## Oekraïne

UAB „TTS Tooltechnic Systems“  
Ašigalio g. 6  
LT-49142, Kaunas, Lietuva  
Tel. 00370 37 308 414  
Fax 00370 37 323 848  
info@tts-company.lt  
[www.festool.ua](http://www.festool.ua)



## Hongarije

Tooltechnic System Kft.  
Lakatos út 40.  
1184 Budapest  
Tel. 0036 12 97 13 50  
Fax 0036 12 97 13 59  
info@festool.hu  
[www.festool.hu](http://www.festool.hu)



## Uruguay

Luganer S.A.  
Martín C. Martínez 2126  
Montevideo 11800  
Tel. 00598 24 090 100  
centroventas@luganer.com.uy  
[www.luganer.com.uy](http://www.luganer.com.uy)



## VS

Tooltechnic Systems, LLC  
400 N. Enterprise Blvd  
Lebanon, IN 46052  
Tel. 001 88 83 37 86 00  
Fax 001 76 54 83 09 03  
sales@festoolusa.com  
[www.festoolusa.com](http://www.festoolusa.com)



## Venezuela

Materiales Manzanillo c. a  
Juan Baustista arismendi  
001 Porlamar. Isla de Margarita  
Tel. 0058 295 2744 601  
Fax 0058 295 2744 783  
Jou37@hotmail.com



## Verenigde Arabische Emiraten

POLIMAR  
Unit D-8 Sharjah Furniture Complex  
Al Wahda Street  
P.O. Box 433 Sharjah  
Tel. 00971 65 33 41 47  
Fax 00971 65 33 00 09  
polimar@emirates.net.ae  
[www.polimar.com](http://www.polimar.com)



## Wit-Rusland

UAB „TTS Tooltechnic Systems“  
Ašigalio g. 6  
LT-49142, Kaunas, Lietuva  
Tel. 00370 37 308 414  
Fax 00370 37 323 848  
info@tts-company.lt  
[www.festool.by](http://www.festool.by)



## Cyprus

K and S Industrial Supplies Ltd.  
31, Vasilissis Frederikis street  
P.O. Box 27147  
1642 - Nicosia  
Tel. 00357 22 67 46 64  
Fax 00357 22 67 22 40  
seraphim@cytanet.com.cy  
[www.festool.com](http://www.festool.com)

# FESTOOL

**Festool GmbH**

Wertstrasse 20  
D-73240 Wendlingen

vertegenwoordigd door:

**Festool Nederland B.V.**

Coenecoop 2 G  
2741 PG Waddinxveen  
Telefoon: 0182-621940  
Telefax: 0182-621949  
E-Mail: [info-nl@festool.com](mailto:info-nl@festool.com)

[www.festool.nl](http://www.festool.nl)

Bestelnr. 067 259 NL/nl



**Festool catalogus 2018**

Stand: 01/2018, vervangt alle voorgaande catalogi.

Wijzigingen en fouten voorbehouden. Aan geen enkele afbeelding kunnen rechten worden ontleend.

Vrijblijvende adviesprijzen van de producent. Prijzen geldig vanaf 01.01.2018. Prijzen kunnen per dealer verschillen.



# Productkenmerken



**Antistatische werking**  
Mobiele stofzuigers en machines met antistatische werking tegen statische lading bij het werken.



**LED-schaduwlicht**  
LED-licht om werkstukken eenvoudig en precies tegen de afgetekende lijn aan te leggen.



**Dubbellijns-laser**  
Twee laserlijnen om werkstukken links of rechts eenvoudig en precies tegen de afgetekende lijn aan te leggen.



**Uitschakeling van het draaimoment**  
Intelligente techniek levert voor elk materiaal de optimale kracht.



**Decoupeerzaag met precisiegeleiding**  
Slijtvaste hardmetalen plaatjes leiden het zaagblad direct over de zaagsnede. Voor exacte werkresultaten.



**AUTOCLEAN**  
Automatische filter-reiniging AUTOCLEAN met traploos instelbare reinigingsintervallen.



**FlowDetect**  
Volumestroomcontrole bewaakt de minimum-luchtsnelheid van 20 m/sec en waarschuwt bij onderschrijdingen. Ter bescherming van de gezondheid.



**Spir-O-Cut**  
de enkelsnedige schaafoep biedt belangrijke voordelen: Geen aanpassing van de werkbreedte na de meswisseling en een trekkende snede voor een hoge oppervlaktekwaliteit.



**Electronika**  
Regelbaar toerental voor op het materiaal afgestemd werken.



**MMC electronika**  
Moderne vermogenselektronica „Multi Material Control“ met regelbaar, constant toerental en temperatuurbewaking voor op het materiaal afgestemd werken.



**MMC Electronic Digital**  
Processorgestuurde vermogenselektronica „Multi Material Control“ met regelbaar en constant toerental en temperatuurbewaking voor op het materiaal afgestemd werken.



**PoliStick**  
snel-sluitprincipe voor het bevestigen van polijstvlit, polijstspoon of lamsvel – voor een hogere rendabiliteit.



**IAS 3-systeem**  
Slangstelsysteem integreert perslucht, afzuiging en afzuiglucht.



**IAS 3 light**  
Afzuiging, perslucht met buiten-afzuigluchtgeleiding.



**IAS 3-SD**  
Voor directe aansluiting van een Festool perslucht-schuurmachine op een persluchtgeleiding (zonder afzuiging).



**IAS 2-systeem**  
Verenigt drie functies in één slang: perslucht-aanvoer, retourlucht en stofafzuiging.



**Gladde afzuigslang**  
Met gladde buitenhuid voor perfect glijden over oppervlakken.



**Standaardaansluiting**  
Standaard aansluiting voor stofafzuiging.



**EC-TEC**  
Het EC-TEC aandrijfconcept staat voor een buitengewone krachtontplooiing bij een uiterst gering energieverbruik.



**StickFix**  
Snel sluitprincipe voor de bevestiging van schuurmaterialen – zonder lijm of klemmen – voor een hoger rendement.



**MPE-schuurzool**  
schuurzolen en steunschijven van hoogwaardig en slijtvast materiaal voor een langere levensduur.



**Lithium-ion (Li)**  
Uitgerust met krachtig lithium-ion accupack.



**Jetstream-principe**  
Minder stofvorming, minder hitte, minder dichtlopen – door het 9-gats-principe. Tot 30% langere levensduur.



**MULTI-JETSTREAM 2 principe.**  
Schuren met ingebouwd stoftransport. Met het gepatenteerde MULTI-JETSTREAM 2 principe.



**SDS-plus**  
Gereedschapnaming voor snelle gereedschapswisseling.



**AIRSTREAM-accu**  
Accupacks weer sneller gebruiken dankzij AIRSTREAM-technologie (koelfunctie voor snellere beschikbaarheid) en aanzienlijk hoger laadvermogen.



**High torque**  
Gereedschap met hoog draaimoment.



**Protector**  
Beschermt steunschijven en materiaal bij het werken langs randen.



**Slagstop**  
Maakt het mogelijk de hamerslag met de hand uit te schakelen bij het boren in hout of broos materiaal.



**Elektronische bewaking**  
Elektronische bewaking van de wikkelings-temperatuur beveiligd tegen motorschade.



**Splinterbescherming**  
de gepatenteerde splinterbescherming om aan beide zijden splinterarm te zagen.



**Veiligheidsstippoppeling**  
Mechanische slipoppeling beschermt het gereedschap wanneer het plotseling blokkeert of schuin wegdraait.



**Start/Stop-functie**  
AUTO-modus ook zonder bediening van de hoofdschakelaar.



**Geleidesysteem**  
gepatenteerd geleidesysteem voor veilige geleiding van zaag- en freesgereedschap.



**Afkortrails**  
Afkort-zaagsysteem dat machine en afkortrail combineert en kaarsrechte en identieke snedes produceert.



**Adapter ErgoFix**  
Voor opname van een M14 mengstaaf.



**Snelrem**  
Om veilig te werken bij het schaven, zagen en frezen.



**FastFix**  
Vergemakkelijkt het wisselen van gereedschap bij het frezen, zagen, schaven, schuren, boren en schroeven.



**Aanloopstroom-begrenzing**  
Probleemloze start bij zekeringen voor huishoudelijk gebruik.



**plug it**  
afneembaar en omwisselbaar netsnoer met veiligheidsluiting voor een snelle ombouw.



**CLEANTEC stofafzuiging**  
Standaard aansluiting (27/36/50 mm) voor stofafzuiging beschermt mens en milieu.



**CLEANTEC-verbindingssysteem**  
Geïntegreerde bajonet-sluiting als verbindings-element tussen stofzuiger en gereedschap.



**Elektronische overbelastingbescherming**  
Beveiligt de motor bij geblokkeerd gereedschap.



**VibratieStop**  
gepatenteerde VS-uitbalancerende voor optimale rustige loop bij het schuren en daarvoor gezond werken.



**Groef in zaagtafel**  
om werkstukken met behulp van snelspanklemmen veilig vast te zetten en wegglijden tegen te gaan.



**Elektrodynamisch uitloopstelsysteem**  
Zaagketting stopt direct na het loslaten van de toerentalregelaar.



**Turbo-afzuiging**  
De turbo-afzuiging zorgt voor een schone, stofvrije lucht en vrij zicht bij het werk.



**Bluetooth-interface**  
Gebruik van mobiele eindapparaten via Bluetooth-standaard.



**Telefoon met handsfree functie**  
Telefoongesprekken (in volledig duplex) via terugkoppeling.



**USB-aansluiting**  
Voor het laden van externe apparaten.



**DAB+**  
Weergave in DAB+ – Standaard.



**Rechts- / linksloop**  
Voor het in- en uitdraaien van schroeven.



# Tip:

Kent u myFestool al?  
In uw persoonlijke account vindt u alle belangrijke informatie over uw Festool-producten en de gehele Festool-servicewereld.

[www.festool.nl/myfestool](http://www.festool.nl/myfestool)

## Product-identificatiesleutel



Schijf-Ø,  
reservoir-inhoud, etc.

**F** Wisselen van gereedschap  
**E** Elektronica  
**B** Snelrem  
**CE** CENTROTEC  
**Q** plug it  
**SG** Slangdepot  
**EW** Elektrisch gereedschap  
**DW** Persluchtgereedschap  
**LE** Persluchtvariant

Met SYSTAINER

Omvangrijke accessoires  
bij de levering inbegrepen

**Blister-verpakking** Accessoires worden in blisterverpakking verkocht